



СИСТЕМА E30, E90 согласно DIN 4102-12

Важная информация

В Европе отсутствуют детальные инструкции/стандарты, регулирующие требования, которым должны соответствовать изделия, не урегулирован порядок проведения испытаний, а также отсутствуют уполномоченные для этого организации.

Единственным используемым стандартом, детально регулирующим данный вопрос, является немецкий стандарт DIN 4102:12.

Данный стандарт был разработан немецкими организациями в результате многолетних испытаний и исследований в области сохранения токопроводящей функции электрических систем во время пожара.

Стандарт основывается на результатах проведенных исследований проводов и кабелей с креплениями. Исследования проводились для того, чтобы определить, сможет ли построенная таким образом система обеспечить электроснабжение устройств жизнеобеспечения в условиях пожара.

Компания BAKS провела в соответствии с этим стандартом более сорока испытаний своей продукции со следующими производителями кабелей: Bitner, Dätwyler, Elkond, Eupen, Faber, Kabtek, Madex, Nexans, Prakab, Studer, Technokabel, TELE-FONIKA Kable.

Все исследования проводились в четырех аккредитованных организациях: DMT, г. Дортмунд, Fires, г. Батизовце, Институт пожарных испытаний ITB, г. Варшава, а также Центр сертификации материалов и продуктов, г. Москва. Результаты всех исследований подтверждены соответствующими сертификатами.

Сертификат Соответствия в области пожарной безопасности на территории России. Наш сертификат E-90 соответствует требованиям ГОСТ Р 53316-2009 согласно норме DIN 4102-12.



Внимание! На сегодняшний день проведены испытания с кабелями следующих производителей: Bitner, Dätwyler, Elkond, Eupen, Facab Lynen, Madex, Kabtek, Nexans, Prakab, Studer, Technokabel и TELE-FONIKA Kable. Проводились ли испытания с примененной системой кабельной конструкции, следует узнать у производителя.

Система поддержания работоспособности E-30, E-90

В настоящее время большой упор делается на безопасность лиц, находящихся в зданиях общественного пользования. Поэтому очень важна исправность систем защиты. Обеспечивая новые требования по безопасности в этой сфере, компания BAKS провела испытания новой системы кабельростов и кабельных лотков, отвечающих стандарту DIN 4102 часть 12.

Основным положением стандарта DIN 4102: 12 является практическое испытание кабелей вместе с их опорными системами, именуемыми кабельными комплектами (лотки, кабельросты и т.д.), для подачи энергии приемникам в течение требуемого времени при определенной температуре. То есть проводятся испытания кабельных трасс вместе с кабелями, чтобы убедиться, что к электрическим устройствам во время пожара будет непрерывно поступать электрическая энергия в течение требуемого времени.

Под поддержанием работоспособности электрической системы понимается постоянная подача электрической энергии в здании при пожаре. Это не касается всех электрических сетей на объекте, а лишь определенных цепей, обеспечивающих безопасность, в зданиях, где одновременно находится большое количество людей. Типовыми примерами являются цепи аварийного освещения, систем звукового оповещения, вентиляционных устройств в гостиницах, больницах и объектах общественного пользования.

Этот стандарт применяется для напряжений до 1кВ. Поддержание работоспособности классифицируется по 2 группам, а именно E-30 и E-90. Хотя в стандарте DIN установлена также группа E60, она используется редко.

Пример:

Группа E-30 означает не менее 30 минут поддержания работоспособности устройств в здании. Она предназначена для устройств пожарной сигнализации, оповещения о пожаре, эвакуационного освещения, со спринклерной системой пожаротушения,

Группа E-90 означает не менее 90 минут поддержания работоспособности устройств в здании. Она предназначена для устройств вентиляции лестничных клеток и эвакуационных путей, шахт лифтов, увеличения давления воды для тушения, а также устройств дымоудаления.

Изделия компании BAKS прошли многократные испытания в аккредитованных организациях в Германии и Словакии. Испытания проводились со стропами из ячеистого бетона и бетона B20. Для испытаний, проводимых по стандарту DIN 4102, принято монтировать испытываемые продукты в печи. Испытания проводятся в соответствии с утвержденной международной кривой температура-время.

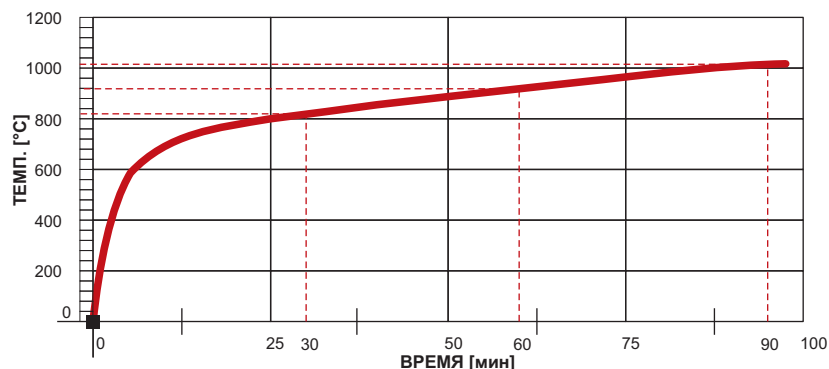

Несущие системы для кабелей компании BAKS отвечают требованиям стандарта DIN 4102, часть 12. Они могут монтироваться по схемам: кабельросты под потолком, кабельные лотки к стене, огнестойкие кабели, монтируемые горизонтально под потолком или вертикально к стенам при помощи отдельных обоев или кабельростов. Для каждой схемы имеются различные варианты исполнения. Благодаря этому монтажник может подобрать соответствующую систему практически для всех случаев, встречающихся в строительстве.

После проверки выполненной электрической сети компания BAKS выдает Свидетельство соответствия.



ПЕРЕЧЕНЬ ОТЧЕТОВ ОБ ИСПЫТАНИЯХ НЕСУЩИХ СИСТЕМ ВАКС, ПРЕДЕЛ ОГНЕСТОЙКОСТИ Е-30, Е-90	
Производитель кабелей:	Классификация отчетов об испытаниях:
 Zakłady Kablowe BITNER ul. Freidleina 3/3 30-009 Kraków	1. Отчет об испытаниях FIRES-FR-054-06-AUNE от 23.06.2006 г. 2. Отчет об испытаниях FIRES-FR-086-07-AUNE от 19.06.2007 г. 3. Отчет об испытаниях FIRES-FR-109-06-AUNE от 09.10.2006 г. 4. Отчет об испытаниях FIRES-FR-162-07-AUNE от 20.09.2007 г. 5. Отчет об испытаниях FIRES-FR-202-07-AUNE от 22.11.2007 г. 6. Отчет об испытаниях FIRES-FR-234-07-AUNE от 07.01.2008 г. 7. Отчет об испытаниях FIRES-FR-129-07-AUNE от 03.08.2007 г. 8. Отчет об испытаниях FIRES-FR-256-08-AUNE от 29.10.2008 г. 9. Отчет об испытаниях FIRES-FR-090-10-AUNE от 24.05.2010 г. 10. Отчет об испытаниях FIRES-FR-171-10-AUNE от 14.10.2010 г. 11. Отчет об испытаниях FIRES-FR-044-11-AUNE от 20.05.2011 г. 12. Отчет об испытаниях FIRES-FR-0030-13-AUNE от 28.02.2013 г. 13. Отчет об испытаниях Nr. 31/55 от 01.03.2012 г. проведенных в DMT GmbH 14. Отчет об испытаниях FIRES-FR-060-13-AUNE от 19.04.2013 г. 15. Отчет об испытаниях FIRES-FR-030-13-AUNE от 28.02.2013 г. 16. Отчет об испытаниях Nr. 31/58 з 07.08.2013 г. проведенных в DMT GmbH 17. Отчет об испытаниях FIRES-FR-066-14-AUNE от 23.05.2014 г. 18. Отчет об испытаниях FIRES-FR-129-14-AUNE от 17.07.2014 г.
 Datwyler Kabel-Systeme Representant в Polsce Dariusz Czarniecki ul. Poniatowskiego 9a 05-870 Błonie	1. Отчет об испытаниях Nr. 31/24 от 30.11.2006 г. проведенных в DMT GmbH 2. Отчет об испытаниях Nr. 31/25 от 30.11.2006 г. проведенных в DMT GmbH 3. Отчет об испытаниях Nr. 31/27 от 30.11.2006 г. проведенных в DMT GmbH 4. Отчет об испытаниях Nr LP-1369/06 от 18.12.2007 проведенных в ITB 5. Отчет об испытаниях FIRES-FR-061-08-AUNE от 27.05.2008 г. 6. Отчет об испытаниях Nr. 31/53 з 19.12.2013 г. проведенных в DMT GmbH 7. Отчет об испытаниях Nr. 31/59 з 25.04.2014 г. проведенных в DMT GmbH
 Oravická 1228 Trstená 028 01 Slovenská republika	Отчет об испытаниях FIRES-FR-063-08-AUNE от 27.05.2008 г.
 KABELWERK Eupen AG Malmedyer Strasse 9 4700 Eupen (Belgia)	1. Отчет об испытаниях Nr. 31/13 от 28.07.2004 г. проведенных в DMT GmbH – ВАКС + EUPEN + TELE-FONIKA Kable S.A. 2. Отчет об испытаниях Nr. 31/15 от 31.08.2005 г. проведенных в DMT GmbH – ВАКС + EUPEN + TELE-FONIKA Kable S.A. 3. Отчет об испытаниях Nr.31/49 от 15.04.2010 проведенных в DMT GmbH 4. Отчет об испытаниях Nr.31/50 от 23.08.2010 проведенных в DMT GmbH 5. Отчет об испытаниях Nr.31/57 з 19.12.2013 проведенных в DMT GmbH 6. Отчет об испытаниях Nr.31/60 з 15.01.2014 проведенных в DMT GmbH
 FACAB LYNEN Dürerer Straße 340 52249 Eschweiler	1. Отчет об испытаниях Nr. 31/20 от 21.04.2006 г. проведенных в DMT GmbH 2. Отчет об испытаниях Nr. 31/22 от 31.07.2006 г. проведенных в DMT GmbH
 Alipaşa mevkii Sanayi 12. Sokak No:7 Silivri - Istanbul / TURKEY	1. Отчет об испытаниях FIRES-FR-217-13-AUNE от 27.09.2012 г.
 ul. Żurawia 96, 05-462 Wiązowna, Stefanówka	1. Отчет об испытаниях FIRES-FR-102-12-AUNE от 18.05.2012 г. 2. Отчет об испытаниях FIRES-FR-245-12-AUNE от 13.12.2012 г.
 NEXANS Deutschland Industries Einersbergstraße 1 36404 Vacha	1. Отчет об испытаниях Nr. 31/43 от 30.10.2009 г. проведенных в DMT GmbH 2. Отчет об испытаниях Nr. 31/44 от 12.02.2009 г. проведенных в DMT GmbH
 nkt cables S.A. ul. Gajowa 3 43-254 Warszowice	1. Отчет об испытаниях FIRES-FR-108-13-AUNE от 11.07.2013 2. Отчет об испытаниях FIRES-FR-224-13-AUNE от 02.12.2014 3. Отчет об испытаниях FIRES-FR-098-14-AUNE от 17.07.2014
 PRAKAB Ke Kablu 278 102 09 Praha - Hostivař, Česká Republika	1. Отчет об испытаниях FIRES-FR-257-08-AUNE от 17.12.2008 г. 2. Испытания проводились по чешскому стандарту ZP27-2008 3. Отчет об испытаниях FIRES-FR-098-14-AUNE от 17.07.2014 г.
 Studer Cables Switzerland Herrenmattstrasse 20 CH-4658 Daniken	1. Отчет об испытаниях Nr. 31/29 от 31.01.2007 г. проведенных в DMT GmbH 2. Отчет об испытаниях Nr. 31/30 от 31.01.2007 г. проведенных в DMT GmbH 3. Отчет об испытаниях Nr. 31/34 от 22.08.2007 г. проведенных в DMT GmbH 4. Отчет об испытаниях Nr. 31/70 от 04.08.2014 г. проведенных в DMT GmbH
 TECHNOKABEL S.A. ul. Nasielska 55 04-343 Warszawa	1. Отчет об испытаниях FIRES-FR-040-07-AUNE от 19.03.2007 г. 2. Отчет об испытаниях FIRES-FR-102-07-AUNE от 12.07.2007 г. 3. Отчет об испытаниях FIRES-FR-160-06-AUNE от 08.12.2006 г. 4. Отчет об испытаниях FIRES-FR-235-07-AUNE от 09.01.2008 г. 5. Отчет об испытаниях FIRES-FR-012-08-AUNE от 07.02.2008 г. 6. Отчет об испытаниях FIRES-FR-151-08-AUNE от 27.08.2008 г. 7. Отчет об испытаниях FIRES-FR-198-08-AUNE от 29.10.2008 г. 8. Отчет об испытаниях FIRES-FR-004-09-AUNE от 25.02.2009 г. 9. Отчет об испытаниях FIRES-FR-057-09-AUNE от 09.06.2009 г. 10. Отчет об испытаниях FIRES-FR-094-09-AUNE от 17.07.2009 г. 11. Отчет об испытаниях FIRES-FR-121-10-AUNE от 25.06.2010 г. 12. Отчет об испытаниях FIRES-FR-086-11-AUNE от 21.05.2011 г. 13. Отчет об испытаниях FIRES-FR-266-11-AUNE от 23.02.2012 г. 14. Отчет об испытаниях FIRES-FR-020-12-AUNE от 29. 02. 2012 г. 15. Отчет об испытаниях FIRES-FR-0135-12-AUNE от 19. 07. 2012 г. 16. Отчет об испытаниях FIRES-FR-079-13-AUNE от 06. 06. 2013 г. 17. Отчет об испытаниях FIRES-FR-160-13-AUNE от 26.09.2013 г. 18. Отчет об испытаниях FIRES-FR-204-13-AUNE от 19.11.2013 г. 19. Отчет об испытаниях FIRES-FR-049-14-AUNE от 04.04.2014 г.
 TELE-FONIKA Kable S.A. ul. Skłodowa 2 41-902 Bytom	1. Отчет об испытаниях Nr. 31/13 от 28.07.2004 г. проведенных в DMT GmbH 2. Отчет об испытаниях Nr. 31/15 от 31.08.2005 г. проведенных в DMT GmbH 3. Отчет об испытаниях Nr. 31/44 от 30.10.2009 г. проведенных в DMT GmbH 4. Отчет об испытаниях FIRES-FR-201-09-AUNE от 14.01.2010 г. 5. Отчет об испытаниях Nr. DMT-DO-31/51 от 29.09.2010 проведенных в DMT GmbH 6. Отчет об испытаниях Nr. DMT-DO-31/52 от 02.12.2010 проведенных в DMT GmbH 7. Отчет об испытаниях FIRES-FR-126-11-AUNE от 27.06.2011 г. 8. Отчет об испытаниях FIRES-FR-196-11-AUNE от 26.10.2011 г. 9. Отчет об испытаниях DMT-DO-31/51 от дн. 07.10.2012 10. Отчет об испытаниях FIRES-FR-005-13-AUNE от 24.01.2013 г. 11. Отчет об испытаниях FIRES-FR-183-13-AUNE от 25.10.2013 г. 12. Отчет об испытаниях FIRES-FR-016-14-AUNE от 11.07.2014 г.

ВНИМАНИЕ!

В связи с введением в строительстве инновационных конструкционных технологий и использованием инновационных материалов, компания ВАКС провела ряд испытаний новых строительных решений в системах противопожарной безопасности на специальных конструкциях (превышающих требования Стандарта DIN 4102, ч.12).

В ближайшее время мы планируем проведение следующих испытаний в системе Е-90:

- Испытания лотков KFL...H60 20кг/м/ 1,5 м
- Испытания лотков KFJ...H60 20кг/м/ 1,5 м + крышка PKL...
- Испытания лотков KCL...H60 20кг/м/ 1,5 м
- Испытания лотков KCJ...H60 20кг/м/ 1,5 м
- Испытания лотков KBL...H60 20кг/м/ 1,5 м + крышка PKL...
- Испытания лотков KBJ...H60 20кг/м/ 1,5 м + крышка PKL...
- Испытания кабельростов DUP... H60 20кг/м/ 1,5 м + крышка PDDP...
- Испытания швеллера CMD 40H22 + WC40 5 кг/м./ 1,5 м
- Испытание трех кабелей в обиме KSA
- Испытания кабельростов DSH + NKH + PSDH
- Испытание связи кабелей 10 шт. в KSA и UDF
- Испытания лотков KSG...H60/3 для крепления к стене и к потолку

- Испытания лотков KGS...H60/3 для крепления к стене и к потолку
- Испытания лотков KCS...H60/3 для крепления к стене и к потолку
- Испытания лотков KDSZ...H60/3 для крепления к стене и к потолку
- Испытание проволочных лотов и использование соединителей с защелкой ZLS и UZS
- Испытание проволочных лотов с фасонными элементами (углы, тройники),
- Испытание кронштейнов WFMLS..., WFMS..., WFLS..., WFCS..., WWKS..., WSKS...
- Испытания UDF с креплением к монолитной плите
- Испытание кабельростов и лотков, крепящихся к стальной конструкции из закрытого профиля.

Существует возможность проведения компанией ВАКС специальных испытаний конструкции, используемой в конкретном проекте



**Испытания на огнестойкость E-90 изделий ВАКС,
проведенные с кабелями компании BITNER**



Состояние до и после испытания

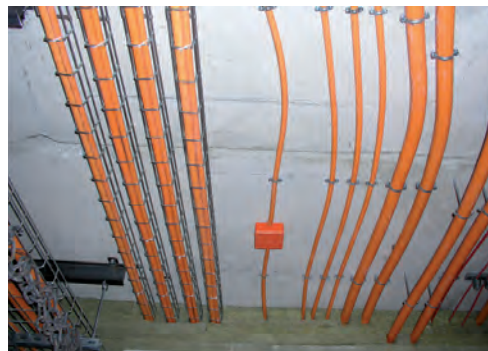

Состояние до и после испытания



**Испытания на огнестойкость E-90 изделий ВАКС,
проведенные с кабелями компании DÄTWYLER**



Состояние до и после испытания



Состояние до и после испытания



**Испытания на огнестойкость E-90 изделий BAKS,
проведенные с кабелями компании ELKOND**



Состояние до и после испытания



Состояние до и после испытания



**Испытания на огнестойкость E-90 изделий BAKS,
проведенные с кабелями компании EUPEN**



Состояние до и после испытания

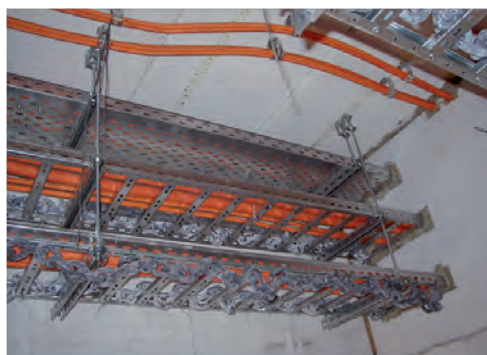

Состояние до и после испытания



**Испытания на огнестойкость E-90 изделий BAKS,
проведенные с кабелями компании TELEFONIKA**

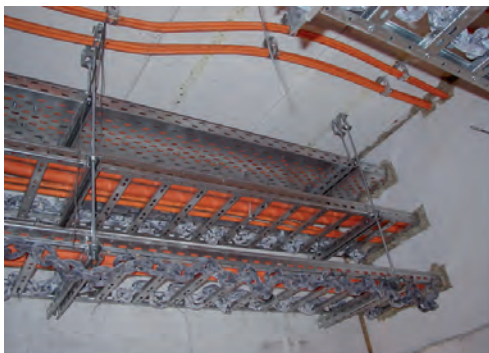

Состояние до и после испытания



Состояние до и после испытания



**Испытания на огнестойкость E-90 изделий BAKS,
проведенные с кабелями компании FACAB**



Состояние до и после испытания



Состояние до и после испытания



**Испытания на огнестойкость E-90 изделий ВАКС,
проведенные с кабелями компании NEXANS**



Состояние до и после испытания

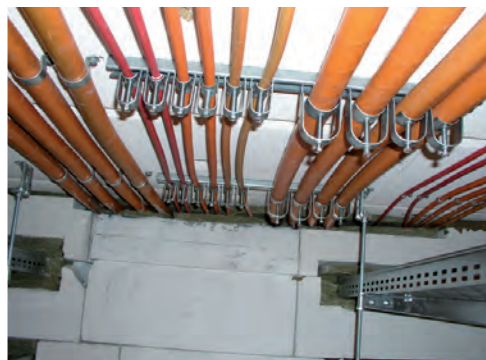

Состояние до и после испытания



**Испытания на огнестойкость E-90 изделий ВАКС,
проведенные с кабелями компании PRAKAB**



Состояние до и после испытания

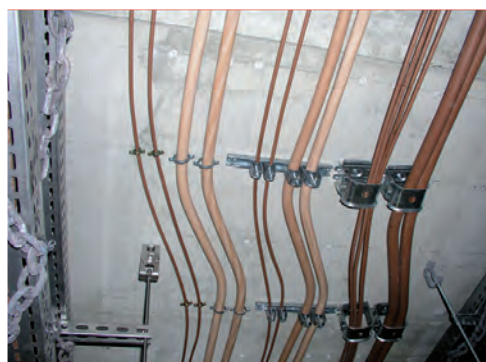

Состояние до и после испытания



**Испытания на огнестойкость E-90 изделий BAKS,
проведенные с кабелями компании STUDER**



Состояние до и после испытания



Состояние до и после испытания



**Испытания на огнестойкость E-90 изделий BAKS,
проведенные с кабелями компании TECHNOKABEL**



Состояние до и после испытания



Состояние до и после испытания



Основные параметры для монтажа систем противопожарной защиты

1. Технические параметры лотков, кабельростов и проволочных лотков

Максимальная нагрузка на лотки - 10 кг/м, 20 кг/м*
ширина лотков:

- b- 100 мм
- b- 150 мм
- b- 200 мм
- b- 300 мм
- b- 400 мм*
- b- 500 мм*
- b- 600 мм*

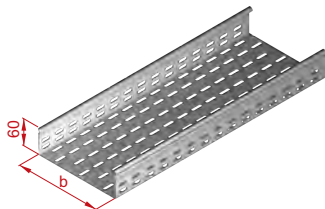

* Сверхнормативные испытания

Макс. нагрузка на кабельрост - 20 кг/м
ширина кабельрост:

- b- 100 мм
- b- 150 мм
- b- 200 мм
- b- 300 мм
- b- 400 мм
- b- 500 мм*
- b- 600 мм*

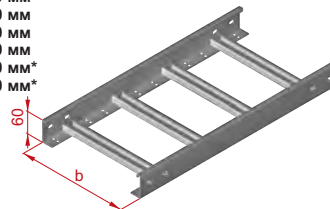

Макс. нагрузка на проволочные лотки - 2,0 кг/м*

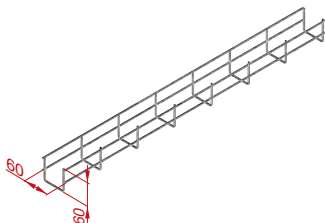

* Сверхнормативные испытания

Макс. нагрузка на проволочные лотки - 20 кг/м
ширина лотков:

- b- 100 мм*
- b- 150 мм*
- b- 200 мм*
- b- 300 мм*
- b- 400 мм*
- b- 500 мм*
- b- 600 мм*

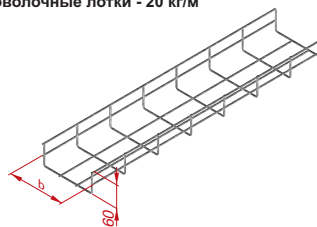

2. Максимальное расстояние между опорами

нормативная конструкция

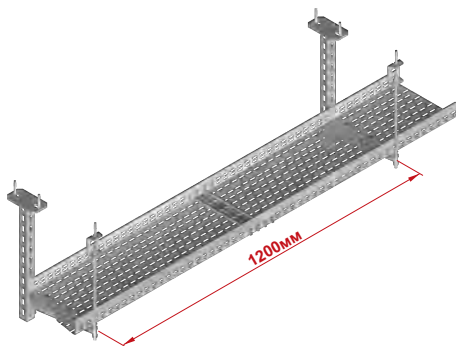

сверхнормативная конструкция

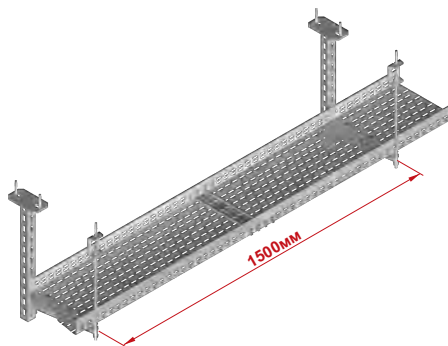

3. Каждая опора в нормативной конструкции должна жестко крепиться с обеих сторон

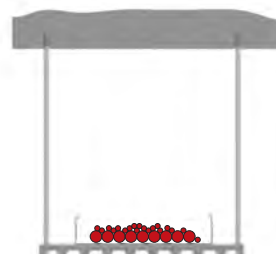

4. Максимальное количество уровней трасс, подвешенных на одном стержне



5. В трассах E-30, E-90 не допускается применять кабели, не обеспечивающие указанные пределы огнестойкости

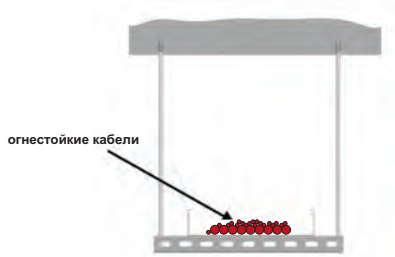

правильное расположение

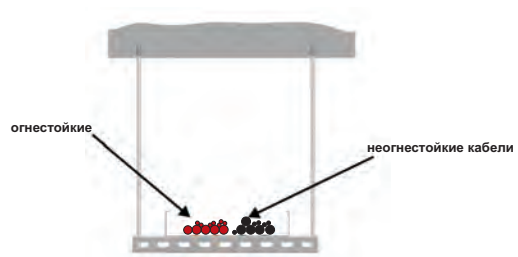

неправильное расположение

6. Над трассами E-30, E-90 не допускается монтировать другие трассы, которые не отвечают требованиям к огнестойкости, а также крепить другие элементы, не имеющие отношения к системе

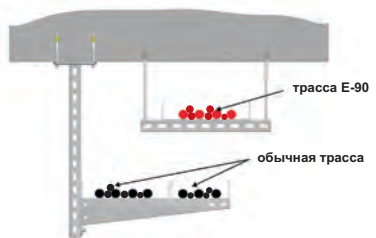

правильное расположение



неправильное расположение

7. Возможность крепления стержня к потолку

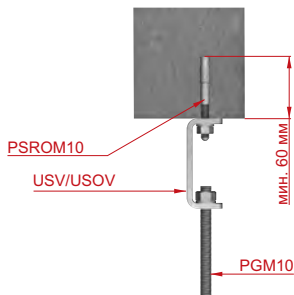

При помощи держателя USV/USOV и расширительного болта PSROM10

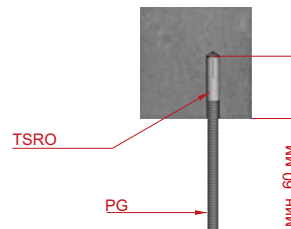

Непосредственно на распорных втулках TRSOM10, при условии установки втулки в бетоне на глубину не менее 60 мм

8. Прокладка кабелей по вертикали возможна: в проволочный лоток, благодаря монтажным профилям PMS/PMCO, крепящимся к стене, на кабельросте или непосредственно на перекладинах, крепящихся к стене. Во всех случаях требуется применение кабельных держателей.

* Сверхнормативные испытания

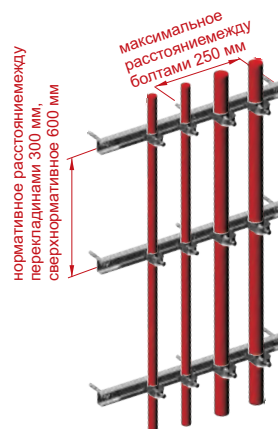
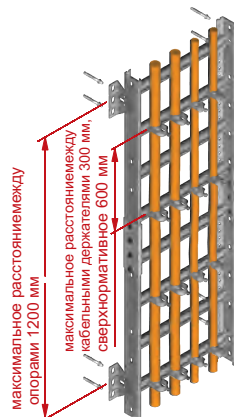
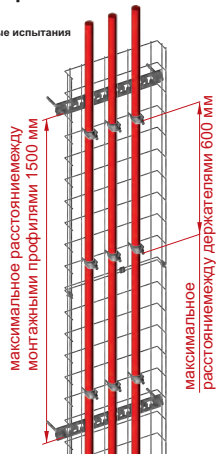



Пример конструкции для прокладки проводов в кабельном лотке, тип стена - потолок

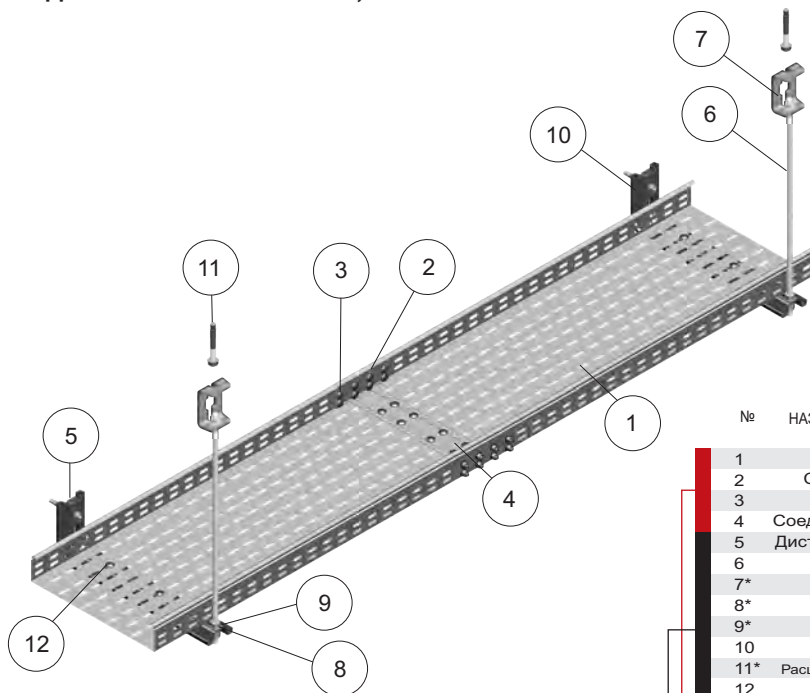

Возможность крепления стержня к потолку:
 - при помощи держателя USV/USOV и расширительного болта PSROM10
 и непосредственно на распорных втулках TRSOM..., без применения держателей USV/USOV, при условии установки втулки в бетоне на глубину не менее 60 мм.

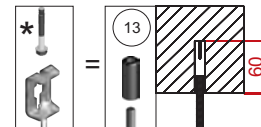

№	НАЗВАНИЕ ИЗДЕЛИЯ	ОБОЗНАЧЕНИЕ	КАТАЛОЖНЫЙ №	Кол-во штук в 1 подвесном креплении
1	Лоток	KCP/KCOP300H60/3	161430	2
2	Соединитель	LPP/LPOPН60	163111	2
3	Болт	SGKM6x12	651141	24
4	Соединительная пл.	BL/BLO300	100130	1
5	Дистанц. подкладка	PD11	803100	1
6	Стержень	PGM10/1	651001	1
7*	Держатель	USV/USOV	750709	1
8*	Шайба	PP10	650544	4
9*	Гайка	NSM10	650244	4
10	Кронштейн	WFL/WFLO300	720130	1
11*	Расширительный болт	PSROM10x80	804100	1+1
12	Болт	SGKM6x12	651141	2
АЛЬТЕРНАТИВНО К КОМПЛЕКТУ*				
8*	Шайба	PP10	650544	2
9*	Гайка	NSM10	650244	2
13*	Втулка распорная стальная	TRSOM10	804800	1

Толщина листа лотка 1,5 мм
 Макс. расстояние между опорами 1,2 м
 Макс. нагрузка 10 кг/м

ПЕРЕЧЕНЬ ЭЛЕМЕНТОВ ДЛЯ СОЕДИНЕНИЯ 2 ЛОТКОВ
 ПЕРЕЧЕНЬ ЭЛЕМЕНТОВ ОПОРЫ

Пример конструкции для прокладки проводов в кабельном лотке, тип стена - потолок на двух уровнях.

- Макс. расстояние между опорами 1,2 м.
- Макс. нагрузка на лотки: 10 кг/м.
- Макс. количество уровней трасс на одном стержне 2 шт.
- Крепление в бетоне марки В20 и выше.
- В трассах E30, E90 не допускается применять кабели, не обеспечивающие указанные пределы огнестойкости.
- Над трассами E30, E90 не допускается монтировать другие трассы, не имеющие сертификата E30, E90.
- В трассах E30, E90 не допускается применять кабели, не обеспечивающие указанные пределы огнестойкости.

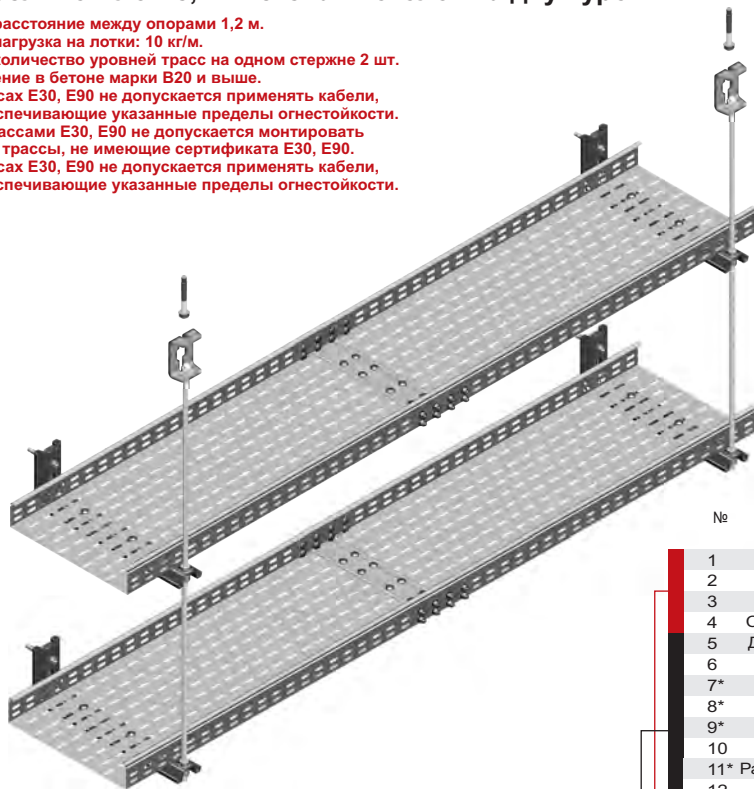

Возможность крепления стержня к потолку:
 - при помощи держателя USV/USOV и расширительного болта PSROM10
 и непосредственно на распорных втулках TRSOM..., без применения держателей USV/USOV, при условии установки втулки в бетоне на глубину не менее 60 мм.

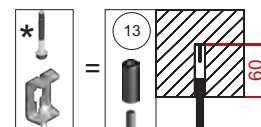

№	НАЗВАНИЕ ИЗДЕЛИЯ	ОБОЗНАЧЕНИЕ	КАТАЛОЖНЫЙ №	Кол-во штук в 1 подвесном креплении
1	Лоток	KCP/KCOP300H60/3	161430	4
2	Соединитель	LPP/LPOPН60	163111	4
3	Болт	SGKM6x12	651141	48
4	Соединительная пл.	BL/BLO300	100130	2
5	Дистанц. подкладка	PD11	803100	2
6	Стержень	PGM10/1	651001	1
7*	Держатель	USV/USOV	750709	1
8*	Шайба	PP10	650544	6
9*	Гайка	NSM10	650244	6
10	Кронштейн	WFL/WFLO300	720130	2
11*	Расширительный болт	PSROM10x80	804100	2+1
12	Болт	SGKM6x12	651141	4
АЛЬТЕРНАТИВНО К КОМПЛЕКТУ*				
8*	Шайба	PP10	650544	4
9*	Гайка	NSM10	650244	4
13*	Втулка распорная стальная	TRSOM10	804800	1

Толщина листа лотка 1,5 мм
 Макс. расстояние между опорами 1,2 м
 Макс. нагрузка 10 кг/м на одном уровне

Переход от горизонтального участка з трассы, выполненного из лотков, к вертикальному участку допускается только на кабельросте

ПЕРЕЧЕНЬ ЭЛЕМЕНТОВ ДЛЯ СОЕДИНЕНИЯ 4 ЛОТКОВ
 ПЕРЕЧЕНЬ ЭЛЕМЕНТОВ ОПОРЫ





Пример конструкции для прокладки проводов в кабельном лотке, тип стена - потолок



Возможность крепления стержня к потолку:
 - при помощи держателя USV/USOV и расширительного болта PSROM10
 - непосредственно на распорных втулках TRSOM..., без применения держателей USV/USOV, при условии установки втулки в бетоне на глубину не менее 60 мм.

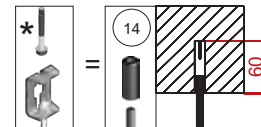

Толщина листа лотка 1,5 мм
 Макс. расстояние между опорами 1,2 м
 Макс. нагрузка 10 кг/м

№	НАЗВАНИЕ ИЗДЕЛИЯ	ОБОЗНАЧЕНИЕ	каталожный №	Кол-во штук в 1 подвесном креплении
1	Лоток	KCP/KCOP300H60/3	161430	2
2	Соединитель	LPP/LPOPН60	163111	2
3	Болт	SGKM6x12	651141	24
4	Соединительная пл.	BL/BLO300	100130	1
5	Кронштейн	WMC/WMCO300	711130	1
6	Держатель	UPW/UPWO	750100	1
7	Болт	SGKM8x14	651241	2
8	Стержень	PGM10/1	651001	1
9*	Держатель	USV/USOV	750709	1
10*	Шайба	PP10	650544	4
11*	Гайка	NSM10	650244	4
12	Болт	SGKM6x12	651141	2
13*	Расширительный болт	PSROM10x80	804100	2+1
АЛЬТЕРНАТИВНО К КОМПЛЕКТУ*				
10*	Шайба	PP10	650544	2
11*	Гайка	NSM10	650244	2
14*	Втулка распорная стальная	TRSOM10	804800	1

ПЕРЕЧЕНЬ ЭЛЕМЕНТОВ ДЛЯ СОЕДИНЕНИЯ 2 ЛОТКОВ
 ПЕРЕЧЕНЬ ЭЛЕМЕНТОВ ОПОРЫ

Пример конструкции для прокладки проводов в кабельном лотке, тип стена - потолок на двух уровнях.

- Макс. расстояние между опорами 1,2 м.
- Макс. нагрузка на лотки: 10 кг/м.
- Макс. количество уровней трасс на одном стержне 3
- Трассу из двух уровней монтировать на нарезном стержне не менее M10, Трассу из трех уровней монтировать на нарезном стержне не менее M12.
- Крепление в бетоне марки В20 и выше.
- В трассах E30, E90 не допускается применять кабели, не обеспечивающие указанные пределы огнестойкости.
- Над трассами E30, E90 не допускается монтировать другие трассы, не имеющие сертификата E30, E90.
- В трассах E30, E90 не допускается применять кабели, не обеспечивающие указанные пределы огнестойкости.

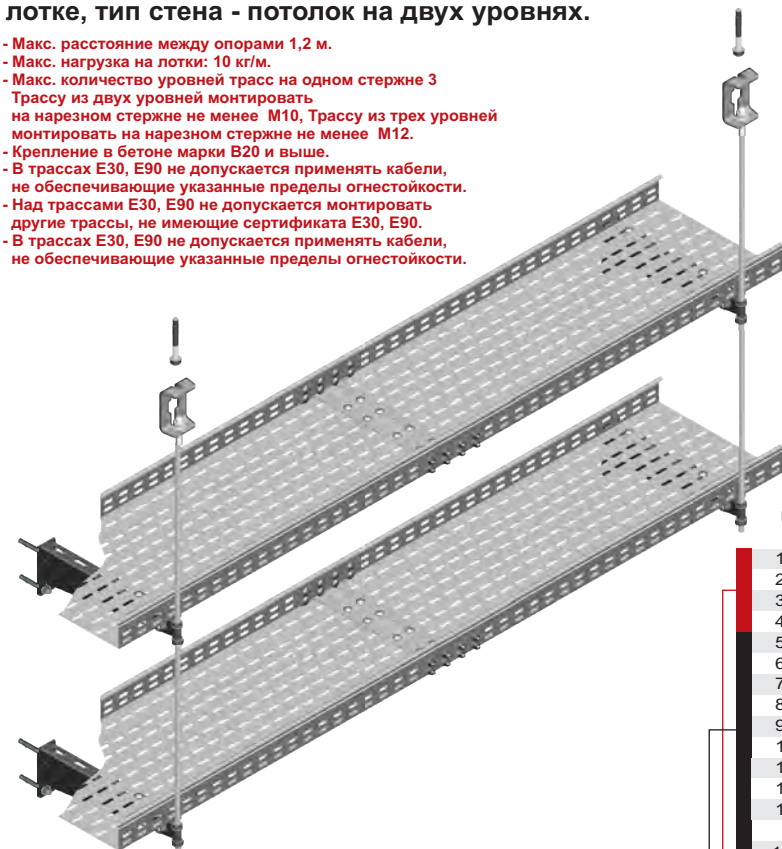

Возможность крепления стержня к потолку:
 - при помощи держателя USV/USOV и расширительного болта PSROM10
 - непосредственно на распорных втулках TRSOM..., без применения держателей USV/USOV, при условии установки втулки в бетоне на глубину не менее 60 мм.

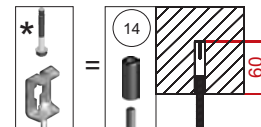

Толщина листа лотка 1,5 мм
 Макс. расстояние между опорами 1,2 м
 Макс. нагрузка 10 кг/м на одном уровне

Переход от горизонтального участка трассы, выполненного из лотков, к вертикальному участку допускается только на кабельросте

№	НАЗВАНИЕ ИЗДЕЛИЯ	ОБОЗНАЧЕНИЕ	каталожный №	Кол-во штук в 1 подвесном креплении
1	Лоток	KCP/KCOP300H60/3	161430	4
2	Соединитель	LPP/LPOPН60	163111	4
3	Болт	SGKM6x12	651141	48
4	Соединительная пл.	BL/BLO300	100130	2
5	Кронштейн	WMC/WMCO300	711130	2
6	Держатель	UPW/UPWO	750100	2
7	Болт	SGKM8x14	651241	4
8	Стержень	PGM10/1	651001	1
9*	Держатель	USV/USOV	750709	1
10*	Шайба	PP10	650544	6
11*	Гайка	NSM10	650244	6
12	Болт	SGKM6x12	651141	4
13*	Расширительный болт	PSROM10x80	804100	4+1
АЛЬТЕРНАТИВНО К КОМПЛЕКТУ*				
10*	Шайба	PP10	650544	4
11*	Гайка	NSM10	650244	4
14*	Втулка распорная стальная	TRSOM10	804800	1

ПЕРЕЧЕНЬ ЭЛЕМЕНТОВ ДЛЯ СОЕДИНЕНИЯ 4 ЛОТКОВ
 ПЕРЕЧЕНЬ ЭЛЕМЕНТОВ ОПОРЫ



Пример конструкции для прокладки проводов в кабельном лотке, тип стена - потолок

Возможность крепления стержня к потолку:
 - при помощи держателя USV/USOV
 и расширительного болта PSROM10
 - непосредственно на распорных втулках TRSOM..., без применения держателей USV/USOV, при условии установки втулки в бетоне на глубину не менее 60 мм.

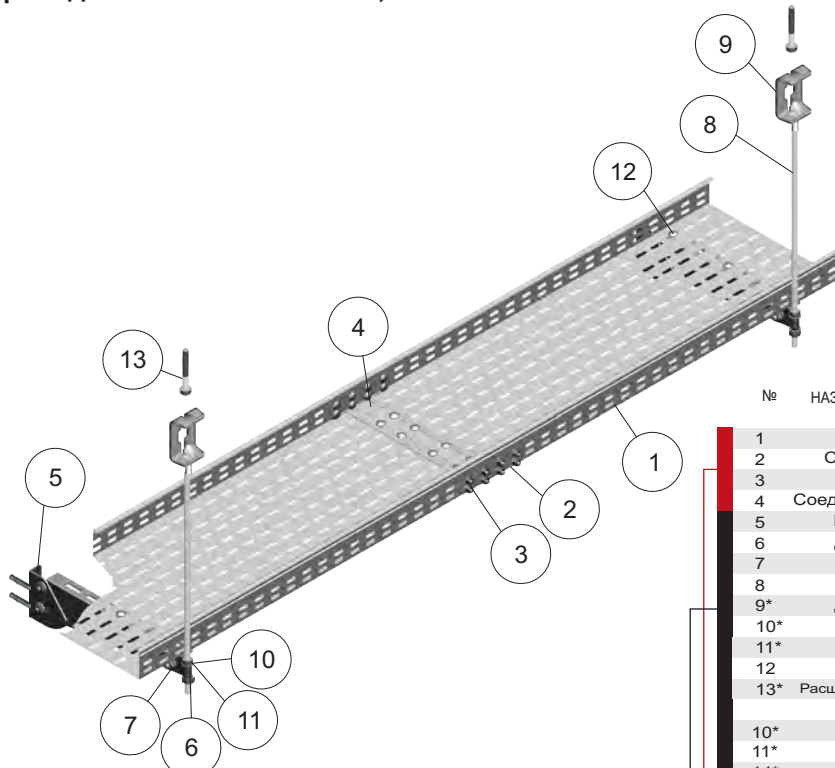
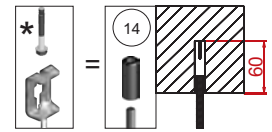

Толщина листа лотка 1,5 мм
 Макс. расстояние между опорами 1,2 м
 Макс. нагрузка 10 кг/м

№	НАЗВАНИЕ ИЗДЕЛИЯ	ОБОЗНАЧЕНИЕ	каталожный №	Кол-во штук в 1 подвесном креплении
1	Лоток	KCP/KCOP300H60/3	161430	2
2	Соединитель	LPP/LPOPН60	163111	2
3	Болт	SGKM6x12	651141	24
4	Соединительная пл.	BL/BLO300	100130	1
5	Кронштейн	WU/WUO300	805230	1
6	Держатель	UPW/UPWO	750100	1
7	Болт	SGKM8x14	651241	2
8	Стержень	PGM10/1	651001	1
9*	Держатель	USV/USOV	750709	1
10*	Шайба	PP10	650544	4
11*	Гайка	NSM10	650244	4
12	Болт	SGKM6x12	651141	2
13*	Расширительный болт	PSROM10x80	804100	2+1
АЛЬТЕРНАТИВНО К КОМПЛЕКТУ*				
10*	Шайба	PP10	650544	2
11*	Гайка	NSM10	650244	2
14*	Втулка распорная стальная	TRSOM10	804800	1

ПЕРЕЧЕНЬ ЭЛЕМЕНТОВ ДЛЯ СОЕДИНЕНИЯ 2 ЛОТКОВ
 ПЕРЕЧЕНЬ ЭЛЕМЕНТОВ ОПОРЫ

Пример конструкции для прокладки проводов в кабельном лотке, тип стена - потолок на двух уровнях.

- Макс. расстояние между опорами 1,2 м.
- Макс. нагрузка на лотки: 10 кг/м.
- Макс. количество уровней трасс на одном стержне 3
- Трассу из двух уровней монтировать на нарезном стержне не менее M10, Трассу из трех уровней монтировать на нарезном стержне не менее M12.
- Крепление в бетоне марки В20 и выше.
- В трассах E30, E90 не допускается применять кабели, не обеспечивающие указанные пределы огнестойкости.
- Над трассами E30, E90 не допускается монтировать другие трассы, не имеющие сертификата E30, E90.
- В трассах E30, E90 не допускается применять кабели, не обеспечивающие указанные пределы огнестойкости.

Возможность крепления стержня к потолку:
 - при помощи держателя USV/USOV
 и расширительного болта PSROM10
 - непосредственно на распорных втулках TRSOM..., без применения держателей USV/USOV, при условии установки втулки в бетоне на глубину не менее 60 мм.

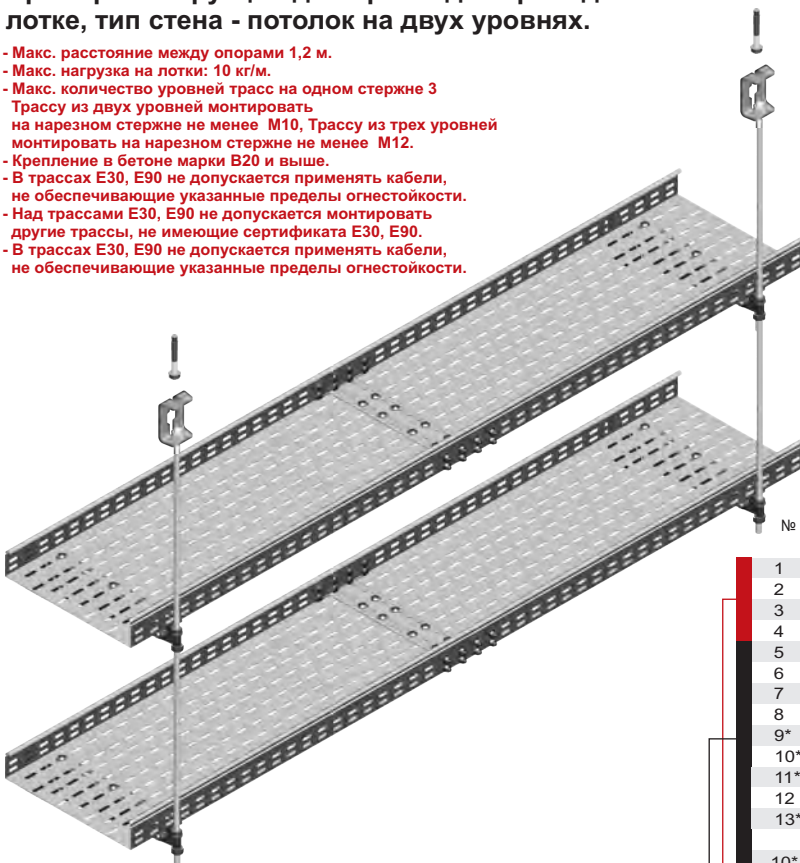
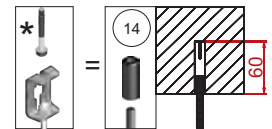

Толщина листа лотка 1,5 мм
 Макс. расстояние между опорами 1,2 м
 Макс. нагрузка 10 кг/м на одном уровне

Переход от горизонтального участка трассы, выполненного из лотков, к вертикальному участку допускается только на кабельросте

№	НАЗВАНИЕ ИЗДЕЛИЯ	ОБОЗНАЧЕНИЕ	каталожный №	Кол-во штук в 1 подвесном креплении
1	Лоток	KCP/KCOP300H60/3	161430	4
2	Соединитель	LPP/LPOPН60	163111	4
3	Болт	SGKM6x12	651141	48
4	Соединительная пл.	BL/BLO300	100130	2
5	Кронштейн	WU/WUO300	805230	2
6	Держатель	UPW/UPWO	750100	2
7	Болт	SGKM8x14	651241	4
8	Стержень	PGM10/1	651001	1
9*	Держатель	USV/USOV	750709	1
10*	Шайба	PP10	650544	6
11*	Гайка	NSM10	650244	6
12	Болт	SGKM6x12	651141	4
13*	Расширительный болт	PSROM10x80	804100	4+1
АЛЬТЕРНАТИВНО К КОМПЛЕКТУ*				
10*	Шайба	PP10	650544	4
11*	Гайка	NSM10	650244	4
14*	Втулка распорная стальная	TRSOM10	804800	1

ПЕРЕЧЕНЬ ЭЛЕМЕНТОВ ДЛЯ СОЕДИНЕНИЯ 4 ЛОТКОВ
 ПЕРЕЧЕНЬ ЭЛЕМЕНТОВ ОПОРЫ



Пример конструкции для прокладки проводов в кабельном лотке, тип стена.

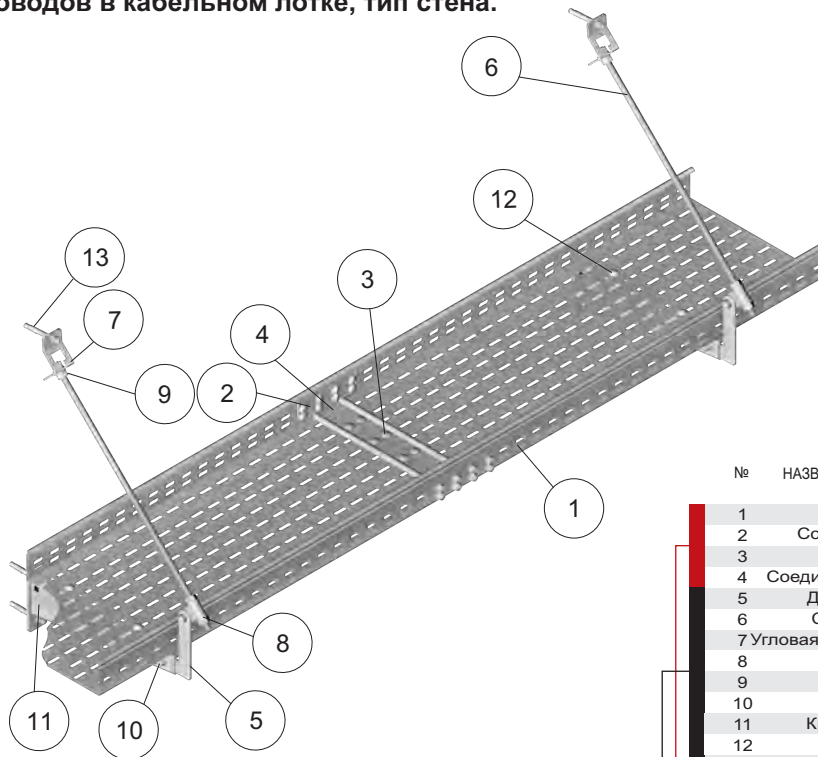

Толщина листа лотка 1,5 мм
 Макс. расстояние между опорами 1,2 м
 Макс. нагрузка 10 кг/м

№	НАЗВАНИЕ ИЗДЕЛИЯ	ОБОЗНАЧЕНИЕ	каталожный №	Кол-во штук в 1 подвесном креплении
1	Лоток	КСР/КСОР300Н60/3	161430	2
2	Соединитель	LPP/LPOPН60	163111	2
3	Болт	SGKM6x12	651141	24
4	Соединительная пл.	BL/BLO300	100130	1
5	Держатель	UPWK/UPWKO	752900	1
6	Стержень	PGM10/1	651001	1
7	Угловая подвеска прута	WKPO	750809	1
8	Шайба	PP10	650544	4
9	Гайка	NSM10	650244	4
10	Болт	SGKM8x14	651241	2
11	Кронштейн	WMC/WMCO300	711130	1
12	Болт	SGKM6x12	651141	2
13	Расширительный болт	PSROM10x80	804100	2+1

ПЕРЕЧЕНЬ ЭЛЕМЕНТОВ ДЛЯ СОЕДИНЕНИЯ 2 ЛОТКОВ
 ПЕРЕЧЕНЬ ЭЛЕМЕНТОВ ОПОРЫ

Пример конструкции для прокладки проводов в кабельном лотке, тип стена.

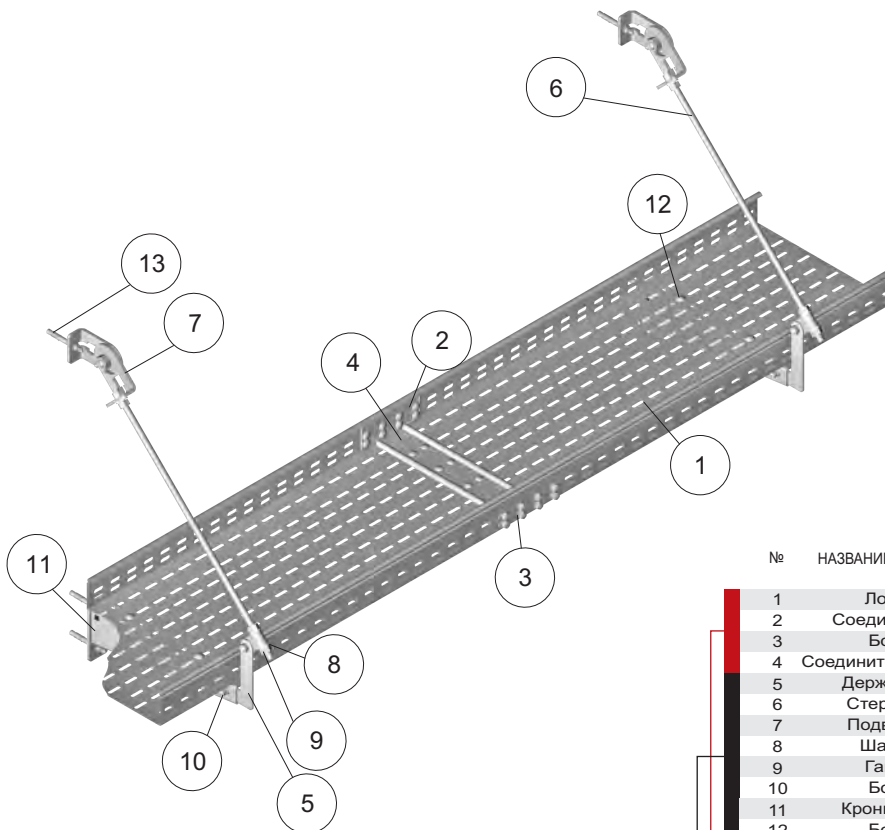

Толщина листа лотка 1,5 мм
 Макс. расстояние между опорами 1,2 м
 Макс. нагрузка 10 кг/м

№	НАЗВАНИЕ ИЗДЕЛИЯ	ОБОЗНАЧЕНИЕ	каталожный №	Кол-во штук в 1 подвесном креплении
1	Лоток	КСР/КСОР300Н60/3	161430	2
2	Соединитель	LPP/LPOPН60	163111	2
3	Болт	SGKM6x12	651141	24
4	Соединительная пл.	BL/BLO300	100130	1
5	Держатель	UPWK/UPWKO	752900	1
6	Стержень	PGM10/1	651001	1
7	Подвеска	WPPGV/WPPOV	731401	1
8	Шайба	PP10	650544	4
9	Гайка	NSM10	650244	4
10	Болт	SGKM8x14	651241	2
11	Кронштейн	WMC/WMCO300	711130	1
12	Болт	SGKM6x12	651141	2
13	Расширительный болт	PSROM10x80	804100	2+1

ПЕРЕЧЕНЬ ЭЛЕМЕНТОВ ДЛЯ СОЕДИНЕНИЯ 2 ЛОТКОВ
 ПЕРЕЧЕНЬ ЭЛЕМЕНТОВ ОПОРЫ



Пример конструкции для прокладки проводов в кабельном лотке, тип потолок.

Возможность крепления стержня к потолку: TRSOM10 втулки в бетоне на глубину не менее 60 мм.

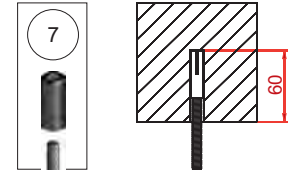
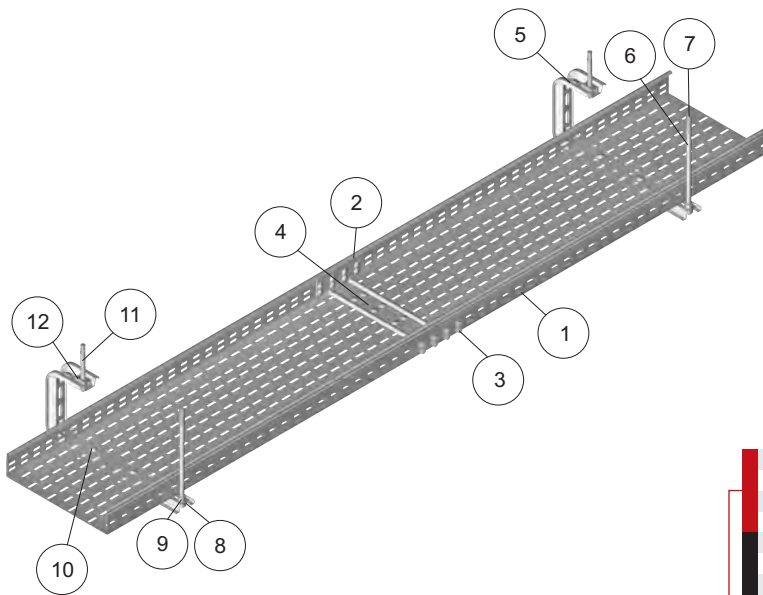

№	НАЗВАНИЕ ИЗДЕЛИЯ	ОБОЗНАЧЕНИЕ	каталожный №	Кол-во штук в 1 подвесном креплении
1	Лоток	КСР/КСОР300Н60/3	161430	2
2	Соединитель	LPP/LPOPН60	163111	2
3	Болт	SGKM6x12	651141	24
4	Соединительная пл.	BL/BLO300	100130	1
5	Кронштейн	WFC/WFCO300	720330	1
6	Стержень	PGM10/1	651001	1
7	Втулка распорная стальная	TRSOM10	804800	1
8	Шайба	PP10	650544	2
9	Гайка	NSM10	650244	2
10	Болт	SGKM6x12	651141	2
11	Расширительный болт	PSROM10x80	804100	1
12	Дистанц. подкладка	PD11	803100	1

Толщина листа лотка 1,5 мм
Макс. расстояние между опорами 1,2 м
Макс. нагрузка 10 кг/м

ПЕРЕЧЕНЬ ЭЛЕМЕНТОВ ДЛЯ СОЕДИНЕНИЯ 2 ЛОТКОВ
ПЕРЕЧЕНЬ ЭЛЕМЕНТОВ ОПОРЫ

Пример конструкции для прокладки проводов в кабельном лотке, тип потолок.

Возможность крепления стержня к потолку:
- при помощи держателя USV/USOV и расширительного болта PSROM10
- непосредственно на распорных втулках TRSOM..., без применения держателей USV/USOV, при условии установки втулки в бетоне на глубину не менее 60 мм.

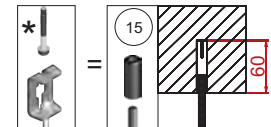
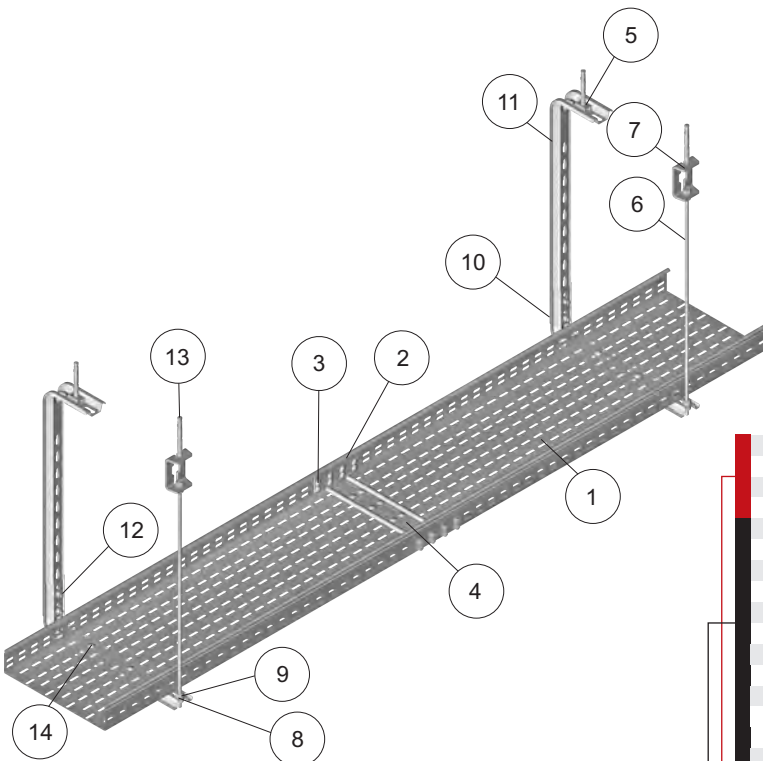

№	НАЗВАНИЕ ИЗДЕЛИЯ	ОБОЗНАЧЕНИЕ	каталожный №	Кол-во штук в 1 подвесном креплении
1	Лоток	КСР/КСОР300Н60/3	161430	2
2	Соединитель	LPP/LPOPН60	163111	2
3	Болт	SGKM6x12	651141	24
4	Соединительная пл.	BL/BLO300	100130	1
5	Дистанц. подкладка	PD11	803100	1
6	Стержень	PGM10/1	651001	1
7*	Держатель	USV/USOV	750709	1
8*	Шайба	PP10	650544	4
9*	Гайка	NSM10	650244	4
10	Кронштейн	WFL/WFLO300	720130	1
11	Кронштейн	WFL/WFLO500	720150	1
12	Болт	SMM10x20	650743	2
13*	Расширительный болт	PSROM10x80	804100	1+1
14	Болт	SGKM6x12	651141	2
АЛЬТЕРНАТИВНО К КОМПЛЕКТУ*				
8*	Шайба	PP10	650544	2
9*	Гайка	NSM10	650244	2
15	Втулка распорная стальная	TRSOM10	804800	1

Толщина листа лотка 1,5 мм
Макс. расстояние между опорами 1,2 м
Макс. нагрузка 10 кг/м

ПЕРЕЧЕНЬ ЭЛЕМЕНТОВ ДЛЯ СОЕДИНЕНИЯ 2 ЛОТКОВ
ПЕРЕЧЕНЬ ЭЛЕМЕНТОВ ОПОРЫ





Пример конструкции для прокладки проводов в кабельном лотке, тип потолок.

Возможность крепления стержня к потолку:
 - при помощи держателя USV/USOV
 и расширительного болта PSROM10
 - непосредственно на распорных втулках TRSOM..., без применения держателей USV/USOV, при условии установки втулки в бетоне на глубину не менее 60 мм.

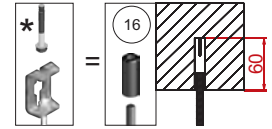
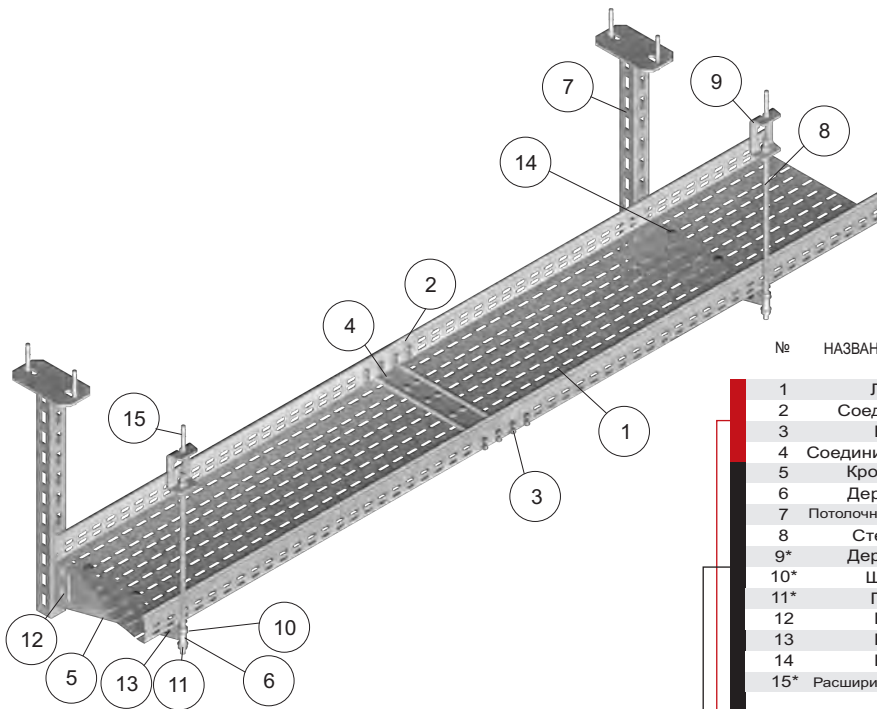

№	НАЗВАНИЕ ИЗДЕЛИЯ	ОБОЗНАЧЕНИЕ	каталожный №	Кол-во штук в 1 подвесном креплении
1	Лоток	KCP/KCOP300H60/3	161430	2
2	Соединитель	LPP/LPORH60	163111	2
3	Болт	SGKM6x12	651141	24
4	Соединительная пл.	BL/BLO300	100130	1
5	Кронштейн	WWS/WWSO300	710530	1
6	Держатель	UPW/UPWO	750100	1
7	Потолочный кронштейн	WPCW/WPCO400	750640	1
8	Стержень	PGM10/1	651001	1
9*	Держатель	US12/USO12	750508	1
10*	Шайба	PP10	650544	4
11*	Гайка	NSM10	650244	4
12	Болт	SMM10x30	650843	2
13	Болт	SGKM8x14	651241	2
14	Болт	SGKM6x12	651141	2
15*	Расширительный болт	PSROM10x80	804100	2+1
АЛЬТЕРНАТИВНО К КОМПЛЕКТУ*				
10*	Шайба	PP10	650544	2
11*	Гайка	NSM10	650244	2
16	Втулка распорная стальная	TRSOM10	804800	1

ПЕРЕЧЕНЬ ЭЛЕМЕНТОВ ДЛЯ СОЕДИНЕНИЯ 2 ЛОТКОВ
 ПЕРЕЧЕНЬ ЭЛЕМЕНТОВ ОПОРЫ

Толщина листа лотка 1,5 мм
 Макс. расстояние между опорами 1,2 м
 Макс. нагрузка 10 кг/м на одном уровне

Пример конструкции для прокладки проводов вдоль кабельроста или в лотке, тип потолок на двух уровнях.

Возможность крепления стержня к потолку:
 - при помощи держателя USV/USOV
 и расширительного болта PSROM10
 - непосредственно на распорных втулках TRSOM..., без применения держателей USV/USOV, при условии установки втулки в бетоне на глубину не менее 60 мм.

- Макс. расстояние между опорами 1,2 м.
- Макс. нагрузка на лотки: 10 кг/м.
- Макс. количество уровней трасс на одном стержне 3
- Трассу из двух уровней монтировать на нарезном стержне не менее M10, Трассу из трех уровней монтировать на нарезном стержне не менее M12.
- Крепление в бетоне марки В20 и выше.
- В трассах E30, E90 не допускается применять кабели, не обеспечивающие указанные пределы огнестойкости.
- Над трассами E30, E90 не допускается монтировать другие трассы, не имеющие сертификата E30, E90.
- В трассах E30, E90 не допускается применять кабели, не обеспечивающие указанные пределы огнестойкости.

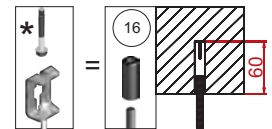
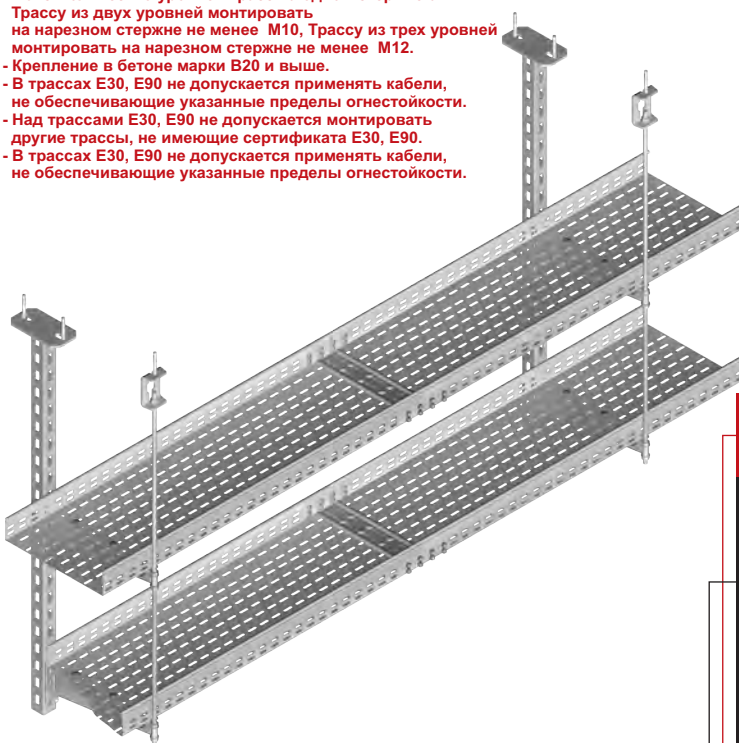

№	НАЗВАНИЕ ИЗДЕЛИЯ	ОБОЗНАЧЕНИЕ	каталожный №	Кол-во штук в 1 подвесном креплении
1	Лоток	KCP/KCOP300H60/3	161430	4
2	Соединитель	LPP/LPORH60	163111	4
3	Болт	SGKM6x12	651141	48
4	Соединительная пл.	BL/BLO300	100130	2
5	Кронштейн	WWS/WWSO300	710530	2
6	Держатель	UPW/UPWO	750100	2
7	Потолочный кронштейн	WPCW/WPCO400	750640	1
8	Стержень	PGM10/1	651001	1
9*	Держатель	US12/USO12	750508	1
10*	Шайба	PP10	650544	6
11*	Гайка	NSM10	650244	6
12	Болт	SMM10x30	650843	4
13	Болт	SGKM8x14	651241	4
14	Болт	SGKM6x12	651141	4
15*	Расширительный болт	PSROM10x80	804100	2+1
АЛЬТЕРНАТИВНО К КОМПЛЕКТУ*				
10*	Шайба	PP10	650544	4
11*	Гайка	NSM10	650244	4
16	Втулка распорная стальная	TRSOM10	804800	1

ПЕРЕЧЕНЬ ЭЛЕМЕНТОВ ДЛЯ СОЕДИНЕНИЯ 4 ЛОТКОВ
 ПЕРЕЧЕНЬ ЭЛЕМЕНТОВ ОПОРЫ

Толщина листа лотка 1,5 мм
 Макс. расстояние между опорами 1,2 м
 Макс. нагрузка 10 кг/м на одном уровне

Переход от горизонтального участка з трассы, выполненного из лотков, к вертикальному участку допускается только на кабельросте



Пример конструкции для прокладки проводов в кабельном лотке, тип потолок.

Возможность крепления стержня к потолку:
 - при помощи держателя USV/USOV
 и расширительного болта PSROM10
 - непосредственно на распорных втулках
 TRSOM..., без применения держателей
 USV/USOV, при условии установки втулки
 в бетоне на глубину не менее 60 мм.

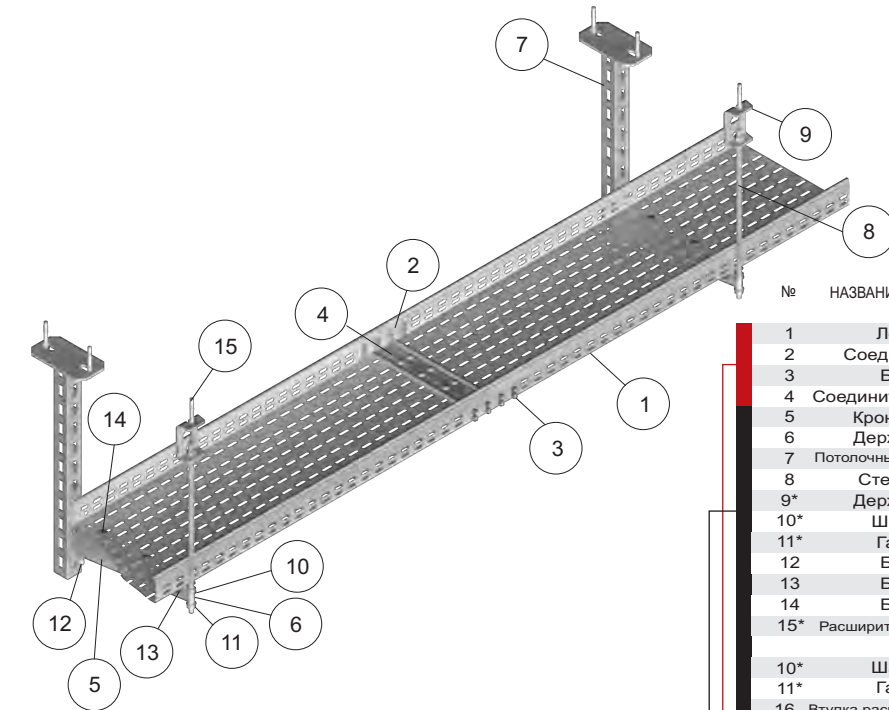
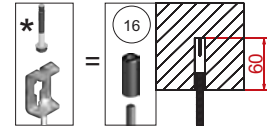

Толщина листа лотка 1,5 мм
 Макс. расстояние между опорами 1,2 м
 Макс. нагрузка 10 кг/м

№	НАЗВАНИЕ ИЗДЕЛИЯ	ОБОЗНАЧЕНИЕ	каталожный №	Кол-во штук в 1 подвесном креплении
1	Лоток	КСР/КСОР300Н60/3	161430	2
2	Соединитель	LPP/LPORH60	163111	2
3	Болт	SGKM6x12	651141	24
4	Соединительная пл.	BL/BLO300	100130	1
5	Кронштейн	WMC/WMCO300	711130	1
6	Держатель	UPW/UPWO	750100	1
7	Потолочный кронштейн	WPCW/WPCO400	750640	1
8	Стержень	PGM10/1	651001	1
9*	Держатель	USV/USOV	750709	1
10*	Шайба	PP10	650544	4
11*	Гайка	NSM10	650244	4
12	Болт	SMM10x30	650843	2
13	Болт	SGKM8x14	651241	2
14	Болт	SGKM6x12	651141	2
15*	Расширительный болт	PSROM10x80	804100	2+1
АЛЬТЕРНАТИВНО К КОМПЛЕКТУ*				
10*	Шайба	PP10	650544	2
11*	Гайка	NSM10	650244	2
16	Втулка распорная стальная	TRSOM10	804800	1

ПЕРЕЧЕНЬ ЭЛЕМЕНТОВ ДЛЯ СОЕДИНЕНИЯ 2 ЛОТКОВ
 ПЕРЕЧЕНЬ ЭЛЕМЕНТОВ ОПОРЫ

Пример конструкции для прокладки проводов вдоль кабельроста или в лотке, тип потолок на двух уровнях.

Возможность крепления стержня к потолку:
 - при помощи держателя USV/USOV
 и расширительного болта PSROM10
 - непосредственно на распорных втулках
 TRSOM..., без применения держателей
 USV/USOV, при условии установки втулки
 в бетоне на глубину не менее 60 мм.

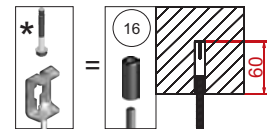

- Макс. расстояние между опорами 1,2 м.
- Макс. нагрузка на лотки: 10 кг/м.
- Макс. количество уровней трасс на одном стержне 3
- Трассу из двух уровней монтировать на нарезном стержне не менее М10, Трассу из трех уровней монтировать на нарезном стержне не менее М12.
- Крепление в бетоне марки В20 и выше.
- В трассах E30, E90 не допускается применять кабели, не обеспечивающие указанные пределы огнестойкости.
- Над трассами E30, E90 не допускается монтировать другие трассы, не имеющие сертификата E30, E90.
- В трассах E30, E90 не допускается применять кабели, не обеспечивающие указанные пределы огнестойкости.

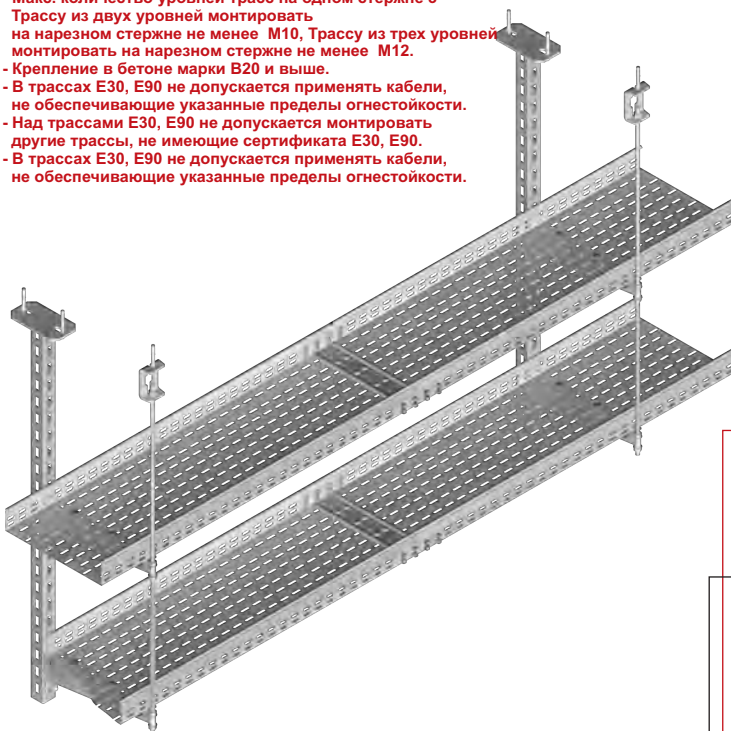

Толщина листа лотка 1,5 мм
 Макс. расстояние между опорами 1,2 м
 Макс. нагрузка 10 кг/м на одном уровне

Переход от горизонтального участка трассы, выполненного из лотков, к вертикальному участку допускается только на кабельросте

№	НАЗВАНИЕ ИЗДЕЛИЯ	ОБОЗНАЧЕНИЕ	каталожный №	Кол-во штук в 1 подвесном креплении
1	Лоток	КСР/КСОР300Н60/3	161430	4
2	Соединитель	LPP/LPORH60	163111	4
3	Болт	SGKM6x12	651141	48
4	Соединительная пл.	BL/BLO300	100130	2
5	Кронштейн	WMC/WMCO300	711130	2
6	Держатель	UPW/UPWO	750100	2
7	Потолочный кронштейн	WPCW/WPCO400	750640	1
8	Стержень	PGM10/1	651001	1
9*	Держатель	USV/USOV	750709	1
10*	Шайба	PP10	650544	6
11*	Гайка	NSM10	650244	6
12	Болт	SMM10x30	650843	4
13	Болт	SGKM8x14	651241	4
14	Болт	SGKM6x12	651141	4
15*	Расширительный болт	PSROM10x80	804100	2+1
АЛЬТЕРНАТИВНО К КОМПЛЕКТУ*				
10*	Шайба	PP10	650544	4
11*	Гайка	NSM10	650244	4
16	Втулка распорная стальная	TRSOM10	804800	1

ПЕРЕЧЕНЬ ЭЛЕМЕНТОВ ДЛЯ СОЕДИНЕНИЯ 4 ЛОТКОВ
 ПЕРЕЧЕНЬ ЭЛЕМЕНТОВ ОПОРЫ





**Пример конструкции для прокладки
Проводов вдоль кабельроста, или в лотке,
тип потолок.**

Возможность крепления стержня к потолку:
- при помощи держателя USV/USOV
и расширительного болта PSROM10
- непосредственно на распорных втулках
TR SOM..., без применения держателей
USV/USOV, при условии установки втулки
в бетоне на глубину не менее 60 мм.

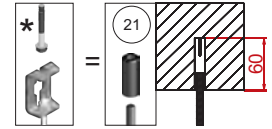
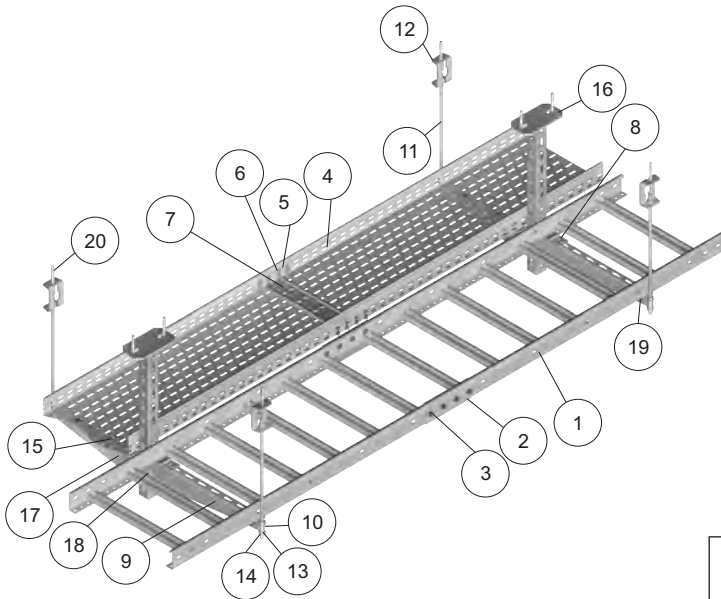

№	НАЗВАНИЕ ИЗДЕЛИЯ	ОБОЗНАЧЕНИЕ	КАТАЛОЖНЫЙ №	Кол-во штук в 1 подвесном креплении
1	Кабельрост	DGOP400H60/3N	863043	2
2	Соединитель	LDC/LDOCH60	461001	2
3	Болт	SGKM8x14	651241	8
4	Лоток	KCP/KCOP300H60/3	161430	2
5	Соединитель	LPP/LPORH60	163111	2
6	Болт	SGKM6x12	651141	24
7	Соединительная пл.	BL/BLO300	100130	1
8	Зажим	ZM/ZMO	400700	2
9	Кронштейн	WMC/WMCO400	711140	1
10	Держатель	UPW/UPWO	750100	2
11	Стержень	PGM10/1	651001	2
12*	Держатель	USV/USOV	750709	2
13*	Шайба	PP10	650544	8
14*	Гайка	NSM10	650244	8
15	Болт	SGKM6x12	651141	2
16	Потолочный кронштейн	WPCW/WPCO400	750640	1
17	Кронштейн	WMC/WMCO300	711130	1
18	Болт	SMM10x30	650843	4
19	Болт	SGKM8x14	651241	6
20*	Расширительный болт	PSROM10x80	804100	2+2
АЛЬТЕРНАТИВНО К КОМПЛЕКТУ*				
13	Шайба	PP10	650544	4
14	Гайка	NSM10	650244	4
21	Втулка распорная стальная	TR SOM10	804800	2

Толщина листа лотка 1,5 мм
Толщина листа кабельроста 1,5 мм
Макс. расстояние между опорами 1,2 м
Макс. нагрузка на кабельрост 20 кг/м
Макс. нагрузка на лотки 10 кг/м

ПЕРЕЧЕНЬ ЭЛЕМЕНТОВ ДЛЯ СОЕДИНЕНИЯ 2 ЛОТКОВ и 2 КАБЕЛЬРОСТОВ
ПЕРЕЧЕНЬ ЭЛЕМЕНТОВ ОПОРЫ

**Пример конструкции для прокладки проводов
вдоль кабельроста или в лотке, тип потолок
на двух уровнях.**

Возможность крепления стержня к потолку:
- при помощи держателя USV/USOV
и расширительного болта PSROM10
- непосредственно на распорных втулках
TR SOM..., без применения держателей
USV/USOV, при условии установки втулки
в бетоне на глубину не менее 60 мм.

- Макс. расстояние между опорами 1,2 м.
- Макс. нагрузка на лотки 10 кг/м.
- Макс. нагрузка на кабельрост 20 кг/м.
- Макс. длина потолочного кронштейна: 2,0 м.
- Макс. длина стержней: 2,0 м.
- Макс. количество уровней трасс на одном стержне: 3.

- К конструкциям Е30, Е90 не допускается крепить другие элементы, не имеющие отношения к системе.

- Трассу из двух уровней монтировать на нарезном стержне не менее М10. Трассу из трех уровней монтировать на нарезном стержне не менее М12.
- Крепление в бетоне марки В20 и выше.
- В трассах Е30, Е90 не допускается применять кабели, не обеспечивающие указанные пределы огнестойкости.

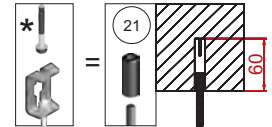
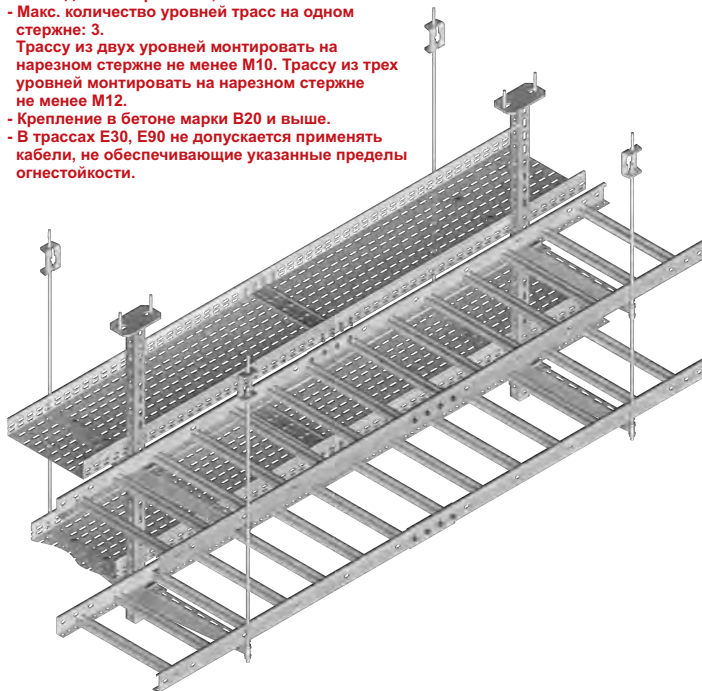

№	НАЗВАНИЕ ИЗДЕЛИЯ	ОБОЗНАЧЕНИЕ	КАТАЛОЖНЫЙ №	Кол-во штук в 1 подвесном креплении
1	Кабельрост	DGOP400H60/3N	863043	4
2	Соединитель	LDC/LDOCH60	461001	4
3	Болт	SGKM8x14	651241	16
4	Лоток	KCP/KCOP300H60/3	161430	4
5	Соединитель	LPP/LPORH60	163111	4
6	Болт	SGKM6x12	651141	48
7	Соединительная пл.	BL/BLO300	100130	2
8	Зажим	ZM/ZMO	400700	4
9	Кронштейн	WMC/WMCO400	711140	2
10	Держатель	UPW/UPWO	750100	4
11	Стержень	PGM10/1	651001	2
12*	Держатель	USV/USOV	750709	2
13*	Шайба	PP10	650544	12
14*	Гайка	NSM10	650244	12
15	Болт	SGKM6x12	651141	4
16	Потолочный кронштейн	WPCW/WPCO400	750640	1
17	Кронштейн	WMC/WMCO300	711130	2
18	Болт	SMM10x30	650843	8
19	Болт	SGKM8x14	651241	12
20*	Расширительный болт	PSROM10x80	804100	2+2
АЛЬТЕРНАТИВНО К КОМПЛЕКТУ*				
13	Шайба	PP10	650544	8
14	Гайка	NSM10	650244	8
21	Втулка распорная стальная	TR SOM10	804800	2

Толщина листа лотка 1,5 мм
Толщина листа кабельроста 1,5 мм
Макс. расстояние между опорами 1,2 м
Макс. нагрузка на кабельрост 20 кг/м
Макс. нагрузка на лотки 10 кг/м

Переход от горизонтального участка к трассе, выполненного из лотков, к вертикальному участку допускается только на кабельросте

ПЕРЕЧЕНЬ ЭЛЕМЕНТОВ ДЛЯ СОЕДИНЕНИЯ 4 ЛОТКОВ и 4 КАБЕЛЬРОСТОВ
ПЕРЕЧЕНЬ ЭЛЕМЕНТОВ ОПОРЫ



Пример конструкции для прокладки проводов в кабельном лотке, тип потолок.

Возможность крепления стержня к потолку:
 - при помощи держателя USV/USOV
 и расширительного болта PSROM10
 - непосредственно на распорных втулках TRSOM... без применения держателей USV/USOV, при условии установки втулки в бетоне на глубину не менее 60 мм.

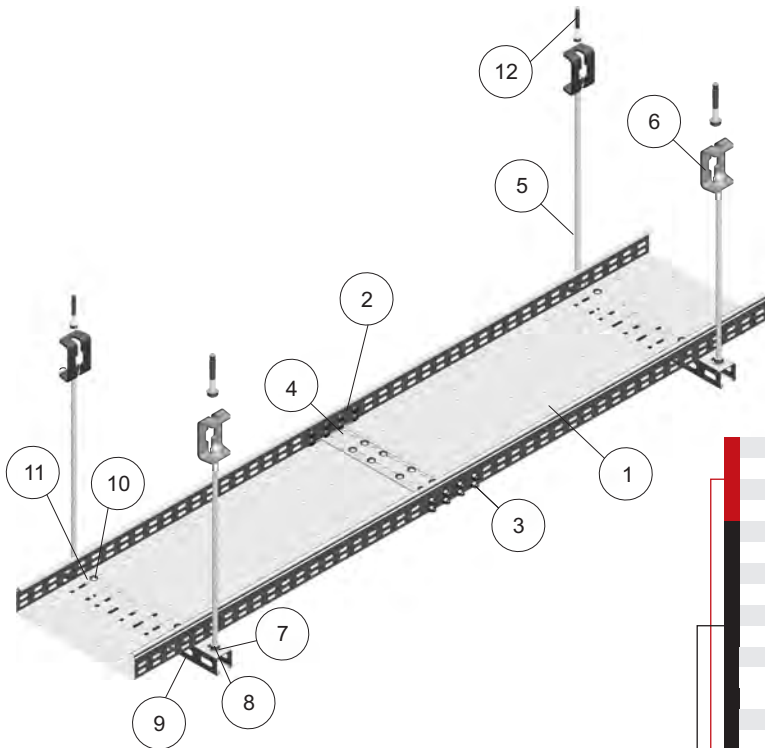

Толщина листа лотка 1,5 мм
 Макс. расстояние между опорами 1,2 м
 Макс. нагрузка 10 кг/м

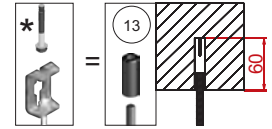

№	НАЗВАНИЕ ИЗДЕЛИЯ	ОБОЗНАЧЕНИЕ	каталожный №	Кол-во штук в 1 погонном креплении
1	Лоток	КСР/КСОР300Н60/3	161430	2
2	Соединитель	LPP/LPOPН60	163111	2
3	Болт	SGKM6x12	651141	24
4	Соединительная пл.	BL/BLO300	100130	1
5	Стержень	PGM10/1	651001	2
6*	Держатель	USV/USOV	750709	2
7*	Шайба	PP10	650544	8
8*	Гайка	NSM10	650244	8
9	Швеллер	CWP/CWOP40Н40/04	611104	1
10	Болт	SGKM6x12	651141	2
11	Шайба	PW6	650844	2
12	Расширительный болт	PSROM10x80	804100	2
АЛЬТЕРНАТИВНО К КОМПЛЕКТУ*				
7*	Шайба	PP10	650544	4
8*	Гайка	NSM10	650244	4
13	Втулка распорная стальная	TRSOM10	804800	2

ПЕРЕЧЕНЬ ЭЛЕМЕНТОВ ДЛЯ СОЕДИНЕНИЯ 2 ЛОТКОВ
 ПЕРЕЧЕНЬ ЭЛЕМЕНТОВ ОПОРЫ

Рекомендуемые опоры при соединении лотка с углом

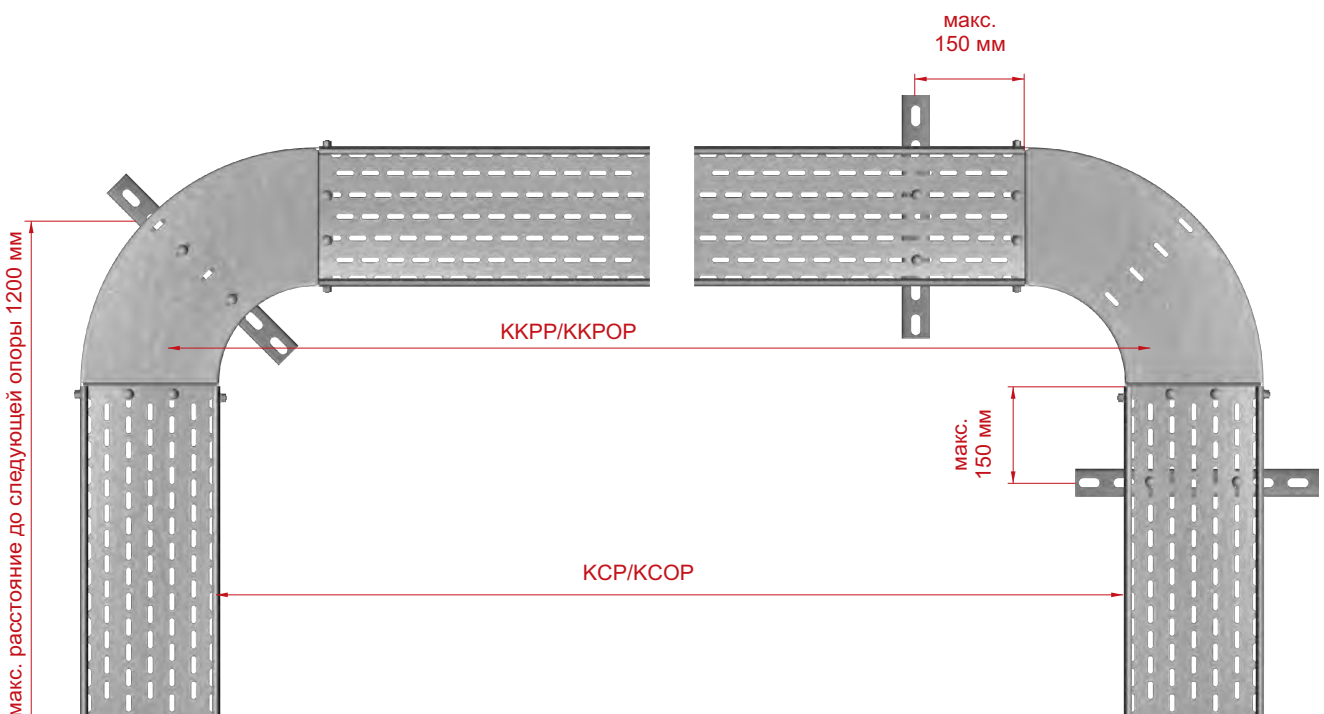



Пример конструкции для прокладки проводов вдоль кабельроста, тип стена - потолок.

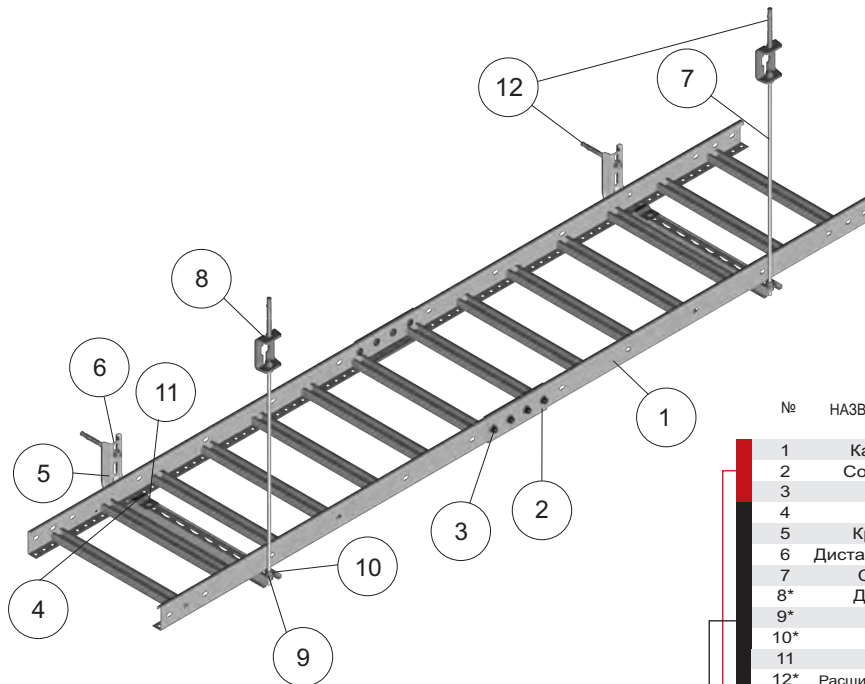

Толщина листа кабельроста 1,5 мм
 Макс. расстояние между опорами 1,2 м
 Макс. нагрузка 20 кг/м

Возможность крепления стержня к потолку:
 - при помощи держателя USV/USOV
 и расширительного болта PSROM10
 - непосредственно на распорных втулках
 TRSOM..., без применения держателей
 USV/USOV, при условии установки втулки
 в бетоне на глубину не менее 60 мм.

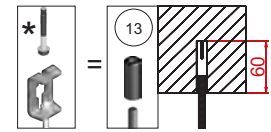

№	НАЗВАНИЕ ИЗДЕЛИЯ	ОБОЗНАЧЕНИЕ	каталожный №	Кол-во штук в 1 подвесном креплении
1	Кабельрост	DGOP400H60/3N	863043	2
2	Соединитель	LDC/LDOCH60	461001	2
3	Болт	SGKM8x14	651241	8
4	Зажим	ZM/ZMO	400700	2
5	Кронштейн	WFL/WFLO400	720140	1
6	Дистанц. подкладка	PD11	803100	1
7	Стержень	PGM10/1	651001	1
8*	Держатель	USV/USOV	750709	1
9*	Шайба	PP10	650544	4
10*	Гайка	NSM10	650244	4
11	Болт	SGKM8x14	651241	2
12*	Расширительный болт	PSROM10x80	804100	1+1
АЛЬТЕРНАТИВНО К КОМПЛЕКТУ*				
9*	Шайба	PP10	650544	2
10*	Гайка	NSM10	650244	2
13	Втулка распорная стальная	TRSOM10	804800	1

ПЕРЕЧЕНЬ ЭЛЕМЕНТОВ ДЛЯ СОЕДИНЕНИЯ 2 КАБЕЛЬРОСТОВ
 ПЕРЕЧЕНЬ ЭЛЕМЕНТОВ ОПОРЫ

Пример конструкции для прокладки проводов вдоль кабельроста, тип стена - потолок на двух уровнях.

- Макс. расстояние между опорами 1,2 м.
- Макс. нагрузка вдоль кабельроста 20 кг/м.
- Макс. количество уровней трасс на одном стержне 2 шт.
- Крепление в бетоне марки В20 и выше.
- В трассах E30, E90 не допускается применять кабели, не обеспечивающие указанные пределы огнестойкости.
- Над трассами E30, E90 не допускается монтировать другие трассы, не имеющие сертификата E30, E90.
- В трассах E30, E90 не допускается крепить другие элементы, не имеющие отношения к системе.

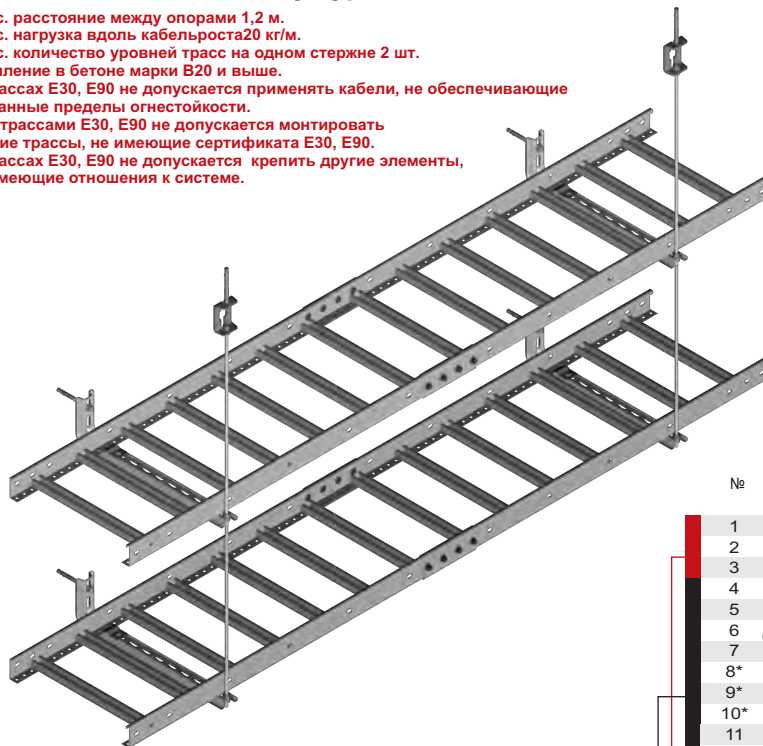

Толщина листа кабельроста 1,5 мм
 Макс. расстояние между опорами 1,2 м
 Макс. нагрузка 20кг/м на одном уровне

Возможность крепления стержня к потолку:
 - при помощи держателя USV/USOV
 и расширительного болта PSROM10
 - непосредственно на распорных втулках
 TRSOM..., без применения держателей
 USV/USOV, при условии установки втулки
 в бетоне на глубину не менее 60 мм.

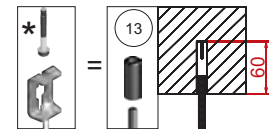

№	НАЗВАНИЕ ИЗДЕЛИЯ	ОБОЗНАЧЕНИЕ	каталожный №	Кол-во штук в 1 подвесном креплении
1	Кабельрост	DGOP400H60/3N	863043	4
2	Соединитель	LDC/LDOCH60	461001	4
3	Болт	SGKM8x14	651241	16
4	Зажим	ZM/ZMO	400700	4
5	Кронштейн	WFL/WFLO400	720140	2
6	Дистанц. подкладка	PD11	803100	2
7	Стержень	PGM10/1	651001	1
8*	Держатель	USV/USOV	750709	1
9*	Шайба	PP10	650544	6
10*	Гайка	NSM10	650244	6
11	Болт	SGKM8x14	651241	4
12*	Расширительный болт	PSROM10x80	804100	2+1
АЛЬТЕРНАТИВНО К КОМПЛЕКТУ*				
9*	Шайба	PP10	650544	4
10*	Гайка	NSM10	650244	4
13	Втулка распорная стальная	TRSOM10	804800	1

ПЕРЕЧЕНЬ ЭЛЕМЕНТОВ ДЛЯ СОЕДИНЕНИЯ 4 КАБЕЛЬРОСТОВ
 ПЕРЕЧЕНЬ ЭЛЕМЕНТОВ ОПОРЫ



Пример конструкции для прокладки проводов вдоль кабельроста, тип стена - потолок.

Возможность крепления стержня к потолку:
 - при помощи держателя USV/USOV
 и расширительного болта PSROM10
 - непосредственно на распорных втулках TRSOM..., без применения держателей USV/USOV, при условии установки втулки в бетоне на глубину не менее 60 мм.

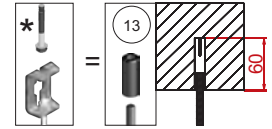
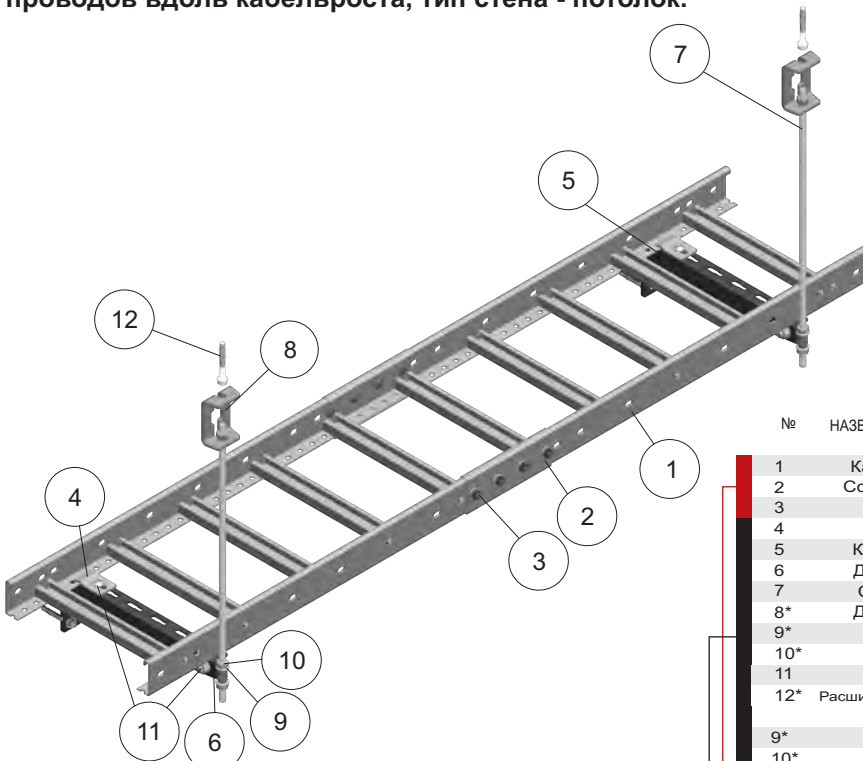

Толщина листа кабельроста 1,5 мм
 Макс. расстояние между опорами 1,2 м
 Макс. нагрузка 20 кг/м

№	НАЗВАНИЕ ИЗДЕЛИЯ	ОБОЗНАЧЕНИЕ	каталожный №	Кол-во штук в 1 подвесном креплении
1	Кабельрост	DGOP400H60/3N	863043	2
2	Соединитель	LDC/LDOCH60	461001	2
3	Болт	SGKM8x14	651241	8
4	Зажим	ZM/ZMO	400700	2
5	Кронштейн	WMC/WMCO400	711140	1
6	Держатель	UPW/UPWO	750100	1
7	Стержень	PGM10/1	651001	1
8*	Держатель	USV/USOV	750709	1
9*	Шайба	PP10	650544	4
10*	Гайка	NSM10	650244	4
11	Болт	SGKM8x14	651241	4
12*	Расширительный болт	PSROM10x80	804100	2+1
АЛЬТЕРНАТИВНО К КОМПЛЕКТУ*				
9*	Шайба	PP10	650544	2
10*	Гайка	NSM10	650244	2
13	Втулка распорная стальная	TRSOM10	804800	1

ПЕРЕЧЕНЬ ЭЛЕМЕНТОВ ДЛЯ СОЕДИНЕНИЯ 2 КАБЕЛЬРОСТОВ
 ПЕРЕЧЕНЬ ЭЛЕМЕНТОВ ОПОРЫ

Пример конструкции для прокладки проводов вдоль кабельроста, тип стена - потолок на двух уровнях.

Возможность крепления стержня к потолку:
 - при помощи держателя USV/USOV
 и расширительного болта PSROM10
 - непосредственно на распорных втулках TRSOM..., без применения держателей USV/USOV, при условии установки втулки в бетоне на глубину не менее 60 мм.

- Макс. расстояние между опорами 1,2 м.
- Макс. нагрузка вдоль кабельроста 20 кг/м.
- Макс. количество уровней трасс на одном стержне 3
- Трассу из двух уровней монтировать на нарезном стержне не менее M10,
- Трассу из трех уровней монтировать на нарезном стержне не менее M12.
- Крепление в бетоне марки В20 и выше.
- В трассах E30, E90 не допускается применять кабели, не обеспечивающие указанные пределы огнестойкости.
- Над трассами E30, E90 не допускается монтировать другие трассы, не имеющие сертификата E30, E90.
- В трассах E30, E90 не допускается крепить другие элементы, не имеющие отношения к системе.

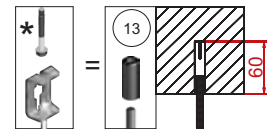

Толщина листа кабельроста 1,5 мм
 Макс. расстояние между опорами 1,2 м
 Макс. нагрузка 20кг/м на одном уровне

№	НАЗВАНИЕ ИЗДЕЛИЯ	ОБОЗНАЧЕНИЕ	каталожный №	Кол-во штук в 1 подвесном креплении
1	Кабельрост	DGOP400H60/3N	863043	4
2	Соединитель	LDC/LDOCH60	461001	4
3	Болт	SGKM8x14	651241	16
4	Зажим	ZM/ZMO	400700	4
5	Кронштейн	WMC/WMCO400	711140	2
6	Держатель	UPW/UPWO	750100	2
7	Стержень	PGM10/1	651001	1
8*	Держатель	USV/USOV	750709	1
9*	Шайба	PP10	650544	6
10*	Гайка	NSM10	650244	6
11	Болт	SGKM8x14	651241	8
12*	Расширительный болт	PSROM10x80	804100	4+1
АЛЬТЕРНАТИВНО К КОМПЛЕКТУ*				
9*	Шайба	PP10	650544	4
10*	Гайка	NSM10	650244	4
13	Втулка распорная стальная	TRSOM10	804800	1

ПЕРЕЧЕНЬ ЭЛЕМЕНТОВ ДЛЯ СОЕДИНЕНИЯ 4 КАБЕЛЬРОСТОВ
 ПЕРЕЧЕНЬ ЭЛЕМЕНТОВ ОПОРЫ





Пример конструкции для прокладки проводов вдоль кабельроста, тип стена - потолок.

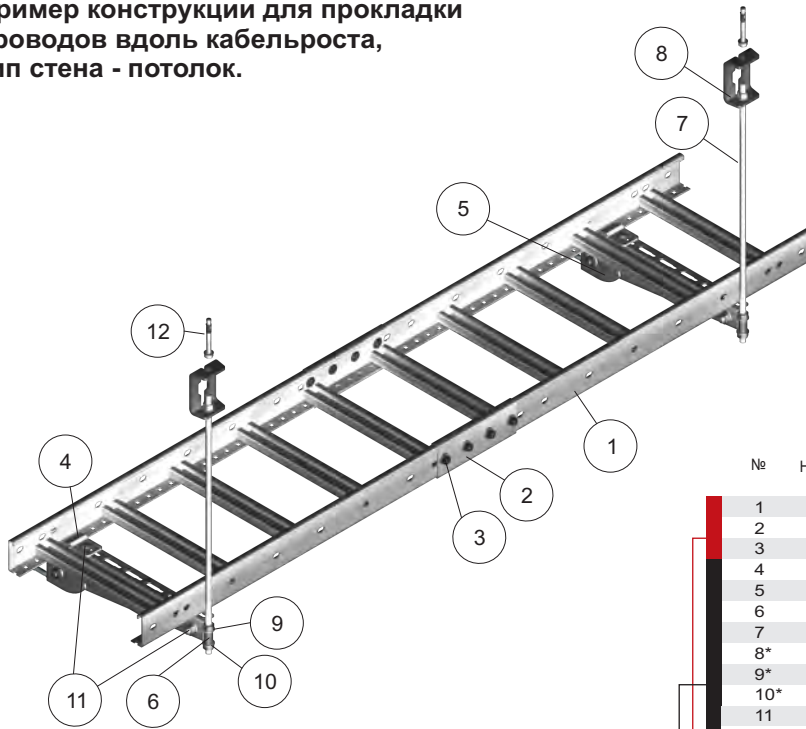

Возможность крепления стержня к потолку:
 - при помощи держателя USV/USOV и расширительного болта PSROM10
 и непосредственно на распорных втулках TRSOM..., без применения держателей USV/USOV, при условии установки втулки в бетоне на глубину не менее 60 мм.

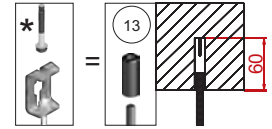

Толщина листа кабельроста 1,5 мм
 Макс. расстояние между опорами 1,2 м
 Макс. нагрузка 20 кг/м

№	НАЗВАНИЕ ИЗДЕЛИЯ	ОБОЗНАЧЕНИЕ	каталожный №	Кол-во штук в 1 подвесном креплении
1	Кабельрост	DGOP400H60/3N	863043	2
2	Соединитель	LDC/LDOCH60	461001	2
3	Болт	SGKM8x14	651241	8
4	Зажим	ZM/ZMO	400700	2
5	Кронштейн	WU/WUO400	805240	1
6	Держатель	UPW/UPWO	750100	1
7	Стержень	PGM10/1	651001	1
8*	Держатель	USV/USOV	750709	1
9*	Шайба	PP10	650544	4
10*	Гайка	NS M10	650244	4
11	Болт	SGKM8x14	651241	4
12*	Расширительный болт	PSROM10x80	804100	2+1
АЛЬТЕРНАТИВНО К КОМПЛЕКТУ*				
9*	Шайба	PP10	650544	2
10*	Гайка	NSM10	650244	2
13	Втулка распорная стальная	TRSOM10	804800	1

ПЕРЕЧЕНЬ ЭЛЕМЕНТОВ ДЛЯ СОЕДИНЕНИЯ 2 КАБЕЛЬРОСТОВ
 ПЕРЕЧЕНЬ ЭЛЕМЕНТОВ ОПОРЫ

Пример конструкции для прокладки проводов вдоль кабельроста, тип стена - потолок на двух уровнях.

- Макс. расстояние между опорами 1,2 м.
- Макс. нагрузка вдоль кабельроста 20 кг/м.
- Макс. количество уровней трасс на одном стержне 3
- Трассу из двух уровней монтировать на нарезном стержне не менее M10, Трассу из трех уровней монтировать на нарезном стержне не менее M12.
- Крепление в бетоне марки В20 и выше.
- В трассах E30, E90 не допускается применять кабели, не обеспечивающие указанные пределы огнестойкости.
- Над трассами E30, E90 не допускается монтировать другие трассы, не имеющие сертификата E30, E90.
- В трассах E30, E90 не допускается крепить другие элементы, не имеющие отношения к системе.



Возможность крепления стержня к потолку:
 - при помощи держателя USV/USOV и расширительного болта PSROM10
 и непосредственно на распорных втулках TRSOM..., без применения держателей USV/USOV, при условии установки втулки в бетоне на глубину не менее 60 мм.

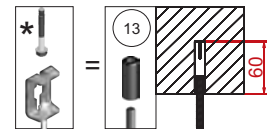

Толщина листа кабельроста 1,5 мм
 Макс. расстояние между опорами 1,2 м
 Макс. нагрузка 20кг/м на одном уровне.

№	НАЗВАНИЕ ИЗДЕЛИЯ	ОБОЗНАЧЕНИЕ	каталожный №	Кол-во штук в 1 подвесном креплении
1	Кабельрост	DGOP400H60/3N	863043	4
2	Соединитель	LDC/LDOCH60	461001	4
3	Болт	SGKM8x14	651241	16
4	Зажим	ZM/ZMO	400700	4
5	Кронштейн	WU/WUO400	805240	2
6	Держатель	UPW/UPWO	750100	2
7	Стержень	PGM10/1	651001	1
8*	Держатель	USV/USOV	750709	1
9*	Шайба	PP10	650544	6
10*	Гайка	NS M10	650244	6
11	Болт	SGKM8x14	651241	8
12*	Расширительный болт	PSROM10x80	804100	4+1
АЛЬТЕРНАТИВНО К КОМПЛЕКТУ*				
9*	Шайба	PP10	650544	4
10*	Гайка	NSM10	650244	4
13	Втулка распорная стальная	TRSOM10	804800	1

ПЕРЕЧЕНЬ ЭЛЕМЕНТОВ ДЛЯ СОЕДИНЕНИЯ 4 КАБЕЛЬРОСТОВ
 ПЕРЕЧЕНЬ ЭЛЕМЕНТОВ ОПОРЫ

Пример конструкции для прокладки проводов вдоль кабельроста, тип стена.

Возможность крепления стержня к стене:
- при помощи подвески стержня WPPGV/WPPOV
и расширительного болта PSROM10.

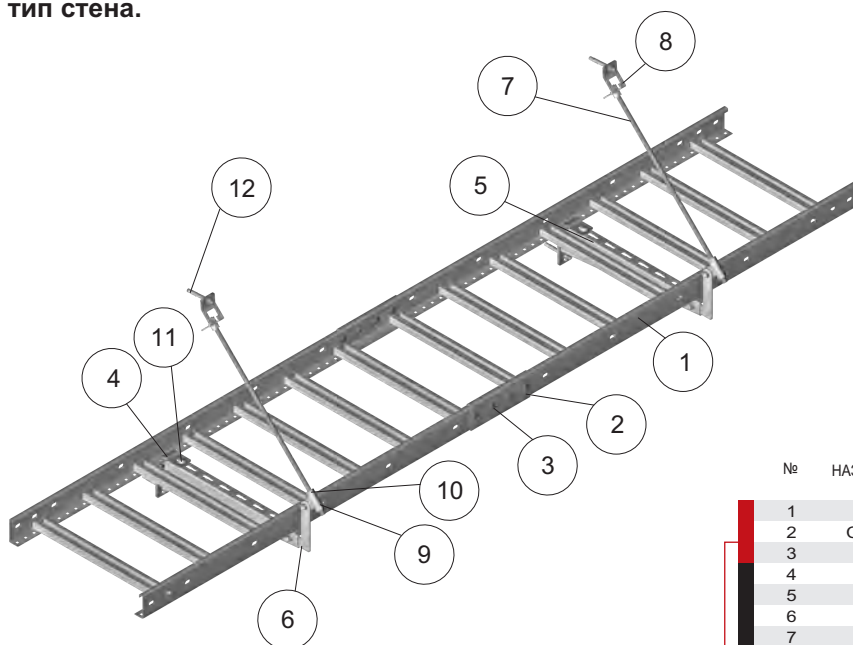

Толщина листа кабельроста 1,5 мм
Макс. расстояние между опорами 1,2 м
Макс. нагрузка 20 кг/м

№	НАЗВАНИЕ ИЗДЕЛИЯ	ОБОЗНАЧЕНИЕ	КАТАЛОЖНЫЙ №	Кол-во штук в 1 подвесном креплении
1	Кабельрост	DGOP400H60/3N	863043	2
2	Соединитель	LDC/LDOCH60	461001	2
3	Болт	SGKM8x14	651241	8
4	Зажим	ZM/ZMO	400700	2
5	Кронштейн	WMC/WMCO400	711140	1
6	Держатель	UPWK/UPWKO	752900	1
7	Стержень	PGM10/1	651001	1
8	Угловая подвеска прута	WKPO	750809	1
9	Шайба	PP10	650544	4
10	Гайка	NSM10	650244	4
11	Болт	SGKM8x14	651241	4
12	Расширительный болт	PSROM10x80	804100	3

ПЕРЕЧЕНЬ ЭЛЕМЕНТОВ ДЛЯ СОЕДИНЕНИЯ 2 КАБЕЛЬРОСТОВ
ПЕРЕЧЕНЬ ЭЛЕМЕНТОВ ОПОРЫ

Пример конструкции для прокладки проводов вдоль кабельроста, тип стена.

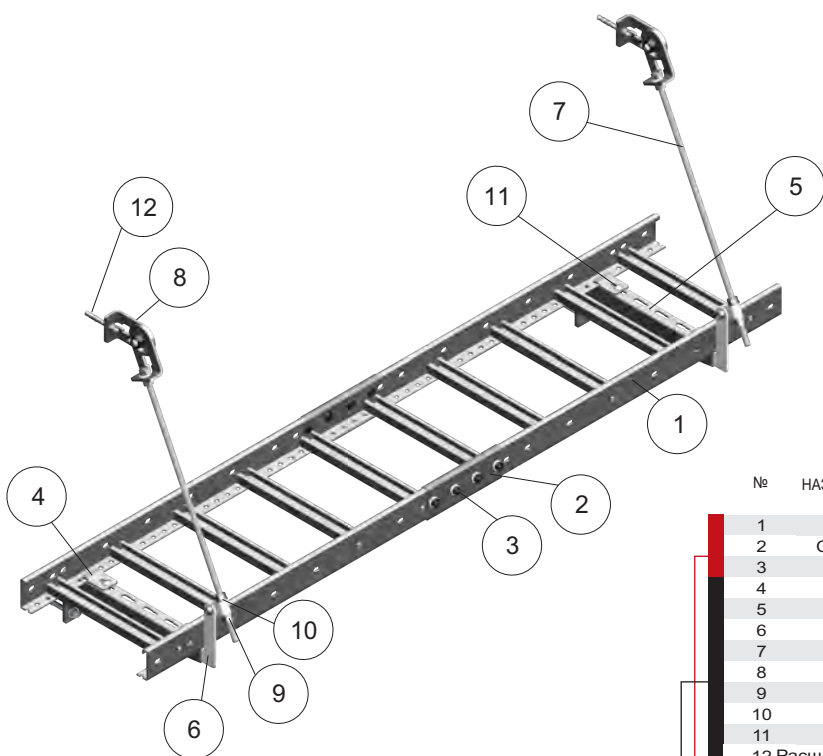

Толщина листа кабельроста 1,5 мм
Макс. расстояние между опорами 1,2 м
Макс. нагрузка 20 кг/м

№	НАЗВАНИЕ ИЗДЕЛИЯ	ОБОЗНАЧЕНИЕ	КАТАЛОЖНЫЙ №	Кол-во штук в 1 подвесном креплении
1	Кабельрост	DGOP400H60/3N	863043	2
2	Соединитель	LDC/LDOCH60	461001	2
3	Болт	SGKM8x14	651241	8
4	Зажим	ZM/ZMO	400700	2
5	Кронштейн	WMC/WMCO400	711140	1
6	Держатель	UPWK/UPWKO	752900	1
7	Стержень	PGM10/1	651001	1
8	Подвеска	WPPGV/WPPOV	731401	1
9	Шайба	PP10	650544	4
10	Гайка	NSM10	650244	4
11	Болт	SGKM8x14	651241	4
12	Расширительный болт	PSROM10x80	804100	3

ПЕРЕЧЕНЬ ЭЛЕМЕНТОВ ДЛЯ СОЕДИНЕНИЯ 2 КАБЕЛЬРОСТОВ
ПЕРЕЧЕНЬ ЭЛЕМЕНТОВ ОПОРЫ





Пример конструкции для прокладки проводов вдоль кабельроста, тип потолок.

Возможность крепления стержня к потолку: TRSOM10 втулки в бетоне на глубину не менее 60 мм.

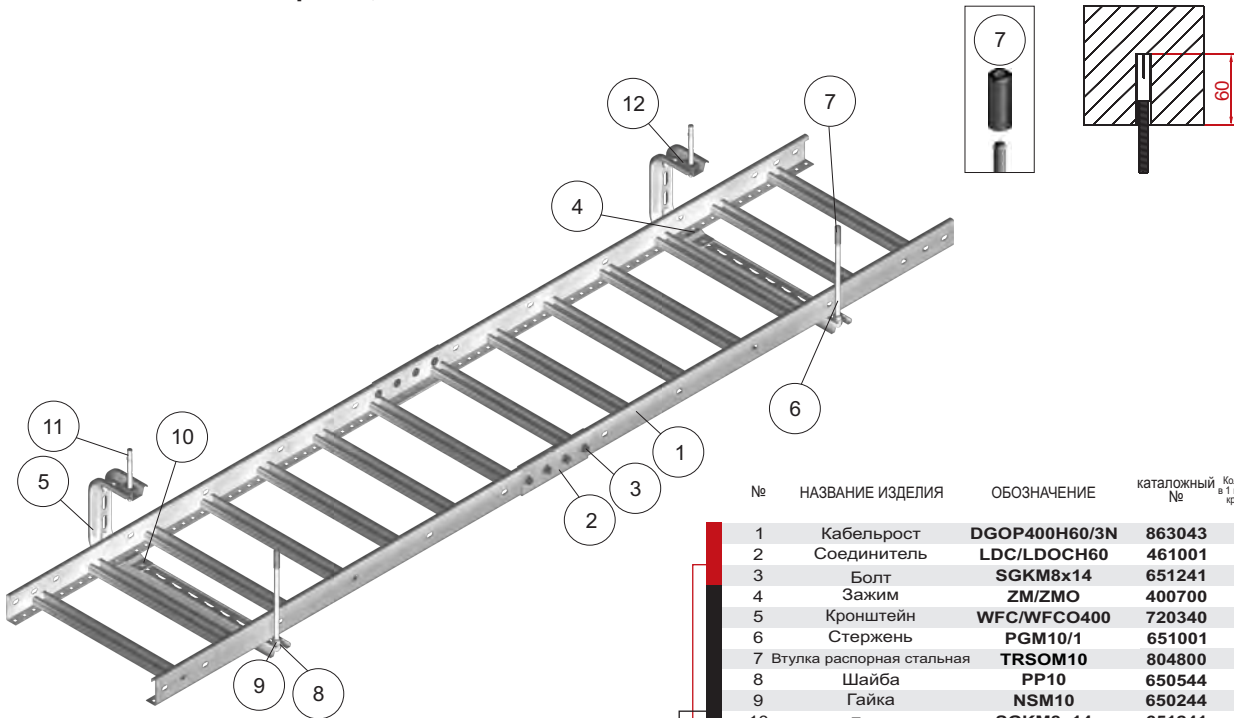

Толщина листа кабельроста 1,5 мм
Макс. расстояние между опорами 1,2 м
Макс. нагрузка 20 кг/м

№	НАЗВАНИЕ ИЗДЕЛИЯ	ОБОЗНАЧЕНИЕ	каталожный №	Кол-во штук в 1 подвесном креплении
1	Кабельрост	DGOP400H60/3N	863043	2
2	Соединитель	LDC/LDOCH60	461001	2
3	Болт	SGKM8x14	651241	8
4	Зажим	ZM/ZMO	400700	2
5	Кронштейн	WFC/WFCO400	720340	1
6	Стержень	PGM10/1	651001	1
7	Втулка распорная стальная	TRSOM10	804800	1
8	Шайба	PP10	650544	2
9	Гайка	NSM10	650244	2
10	Болт	SGKM8x14	651241	2
11	Расширительный болт	PSROM10x80	804100	1
12	Дистанц. подкладка	PD11	803100	1

ПЕРЕЧЕНЬ ЭЛЕМЕНТОВ ДЛЯ СОЕДИНЕНИЯ 2 КАБЕЛЬРОСТОВ
ПЕРЕЧЕНЬ ЭЛЕМЕНТОВ ОПОРЫ

Пример конструкции для прокладки проводов вдоль кабельроста, тип потолок.

Возможность крепления стержня к потолку:
- при помощи держателя USV/USOV и расширительного болта PSROM10
- непосредственно на распорных втулках TRSOM..., без применения держателей USV/USOV, при условии установки втулки в бетоне на глубину не менее 60 мм.

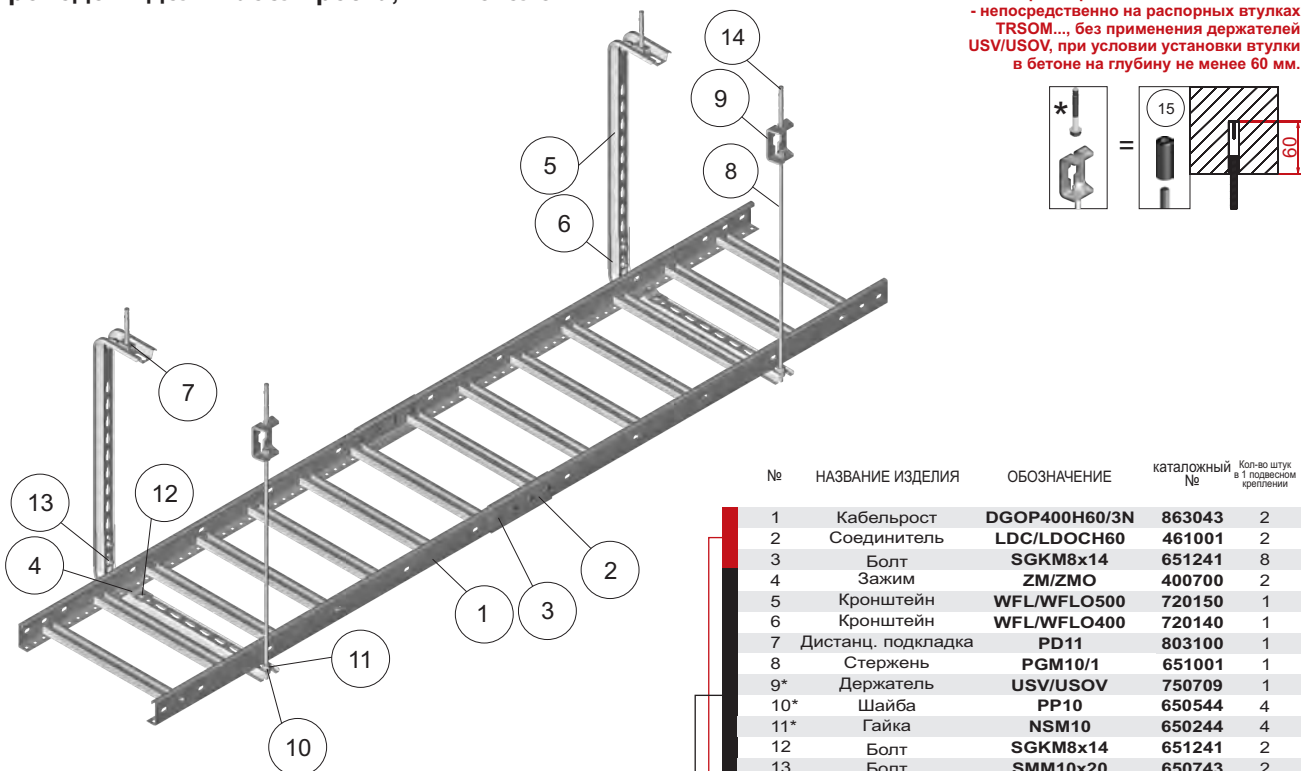

Толщина листа кабельроста 1,5 мм
Макс. расстояние между опорами 1,2 м
Макс. нагрузка 20 кг/м

№	НАЗВАНИЕ ИЗДЕЛИЯ	ОБОЗНАЧЕНИЕ	каталожный №	Кол-во штук в 1 подвесном креплении
1	Кабельрост	DGOP400H60/3N	863043	2
2	Соединитель	LDC/LDOCH60	461001	2
3	Болт	SGKM8x14	651241	8
4	Зажим	ZM/ZMO	400700	2
5	Кронштейн	WFL/WFLO500	720150	1
6	Кронштейн	WFL/WFLO400	720140	1
7	Дистанц. подкладка	PD11	803100	1
8	Стержень	PGM10/1	651001	1
9*	Держатель	USV/USOV	750709	1
10*	Шайба	PP10	650544	4
11*	Гайка	NSM10	650244	4
12	Болт	SGKM8x14	651241	2
13	Болт	SMM10x20	650743	2
14*	Расширительный болт	PSROM10x80	804100	1+1

АЛЬТЕРНАТИВНО К КОМПЛЕКТУ*
8* Шайба PP10 650544 2
9* Гайка NSM10 650244 2
15 Втулка распорная стальная TRSOM10 804800 1
ПЕРЕЧЕНЬ ЭЛЕМЕНТОВ ДЛЯ СОЕДИНЕНИЯ 2 КАБЕЛЬРОСТОВ
ПЕРЕЧЕНЬ ЭЛЕМЕНТОВ ОПОРЫ



Пример конструкции для прокладки проводов вдоль кабельроста, тип потолок.

Возможность крепления стержня к потолку:
 - при помощи держателя USV/USOV
 и расширительного болта PSROM10
 - непосредственно на распорных втулках TRSOM10, без применения держателей USV/USOV, при условии установки втулки в бетоне на глубину не менее 60 мм.

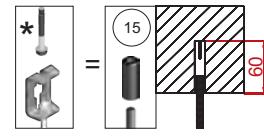
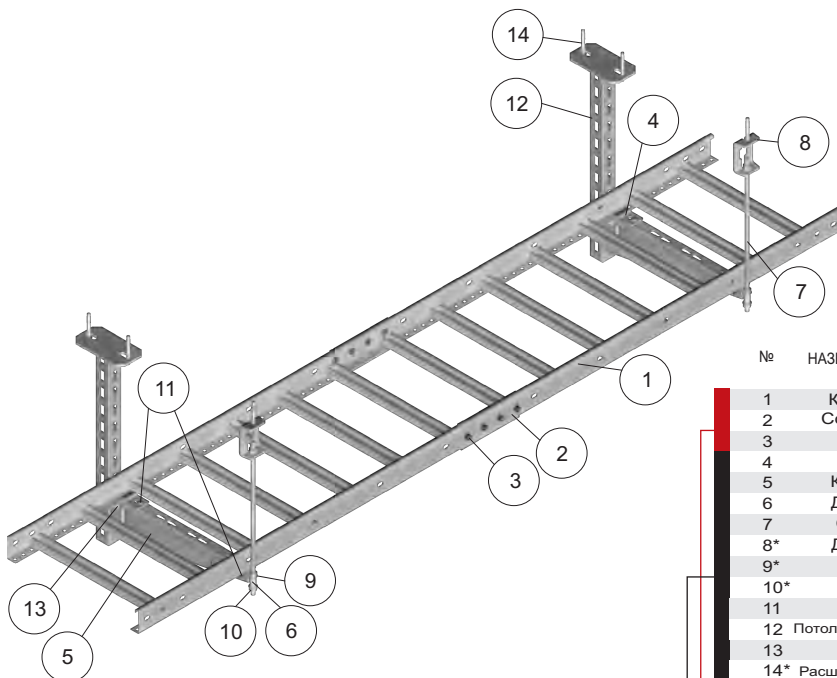

Толщина листа кабельроста 1,5 мм
 Макс. расстояние между опорами 1,2 м
 Макс. нагрузка 20 кг/м

№	НАЗВАНИЕ ИЗДЕЛИЯ	ОБОЗНАЧЕНИЕ	КАТАЛОЖНЫЙ №	Кол-во штук в 1 подвесном кронштейне
1	Кабельрост	DGOP400H60/3N	863043	2
2	Соединитель	LDC/LDOCH60	461001	2
3	Болт	SGKM8x14	651241	8
4	Зажим	ZM/ZMO	400700	2
5	Кронштейн	WWS/WWSO400	710540	1
6	Держатель	UPW/UPWO	750100	1
7	Стержень	PGM10/1	651001	1
8*	Держатель	US12/USO12	750508	1
9*	Шайба	PP10	650544	4
10*	Гайка	NSM10	650244	4
11	Болт	SGKM8x14	651241	4
12	Потолочный кронштейн	WPCW/WPCO400	750640	1
13	Болт	SMM10x30	650843	2
14*	Расширительный болт	PSROM10x80	804100	2+1
АЛЬТЕРНАТИВНО К КОМПЛЕКТУ*				
9*	Шайба	PP10	650544	2
10*	Гайка	NSM10	650244	2
15	Втулка распорная стальная	TRSOM10	804800	1

ПЕРЕЧЕНЬ ЭЛЕМЕНТОВ ДЛЯ СОЕДИНЕНИЯ 2 КАБЕЛЬРОСТОВ
 ПЕРЕЧЕНЬ ЭЛЕМЕНТОВ ОПОРЫ

Пример конструкции для прокладки проводов вдоль кабельроста, тип потолок на двух уровнях.

- Макс. расстояние между опорами 1,2 м.
- Макс. нагрузка вдоль кабельроста 20 кг/м.
- Макс. количество уровней трасс на одном стержне 3
- Трассу из двух уровней монтировать на нарезном стержне не менее M10,
- Трассу из трех уровней монтировать на нарезном стержне не менее M12.
- Крепление в бетоне марки В20 и выше.
- В трассах Е30, Е90 не допускается применять кабели, не обеспечивающие указанные пределы огнестойкости.
- Над трассами Е30, Е90 не допускается монтировать другие трассы, не имеющие сертификата Е30, Е90.
- В трассах Е30, Е90 не допускается крепить другие элементы, не имеющие отношения к системе.

Возможность крепления стержня к потолку:
 - при помощи держателя USV/USOV
 и расширительного болта PSROM10
 - непосредственно на распорных втулках TRSOM..., без применения держателей USV/USOV, при условии установки втулки в бетоне на глубину не менее 60 мм.

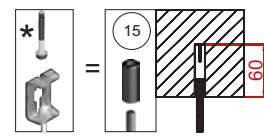

Толщина листа кабельроста 1,5 мм
 Макс. расстояние между опорами 1,2 м
 Макс. нагрузка 20кг/м на одном уровне

№	НАЗВАНИЕ ИЗДЕЛИЯ	ОБОЗНАЧЕНИЕ	КАТАЛОЖНЫЙ №	Кол-во штук в 1 подвесном кронштейне
1	Кабельрост	DGOP400H60/3N	863043	4
2	Соединитель	LDC/LDOCH60	461001	4
3	Болт	SGKM8x14	651241	16
4	Зажим	ZM/ZMO	400700	4
5	Кронштейн	WWS/WWSO400	710540	2
6	Держатель	UPW/UPWO	750100	2
7	Стержень	PGM10/1	651001	1
8*	Держатель	US12/USO12	750508	1
9*	Шайба	PP10	650544	6
10*	Гайка	NSM10	650244	6
11	Болт	SGKM8x14	651241	8
12	Потолочный кронштейн	WPCW/WPCO400	750640	1
13	Болт	SMM10x30	650843	4
14*	Расширительный болт	PSROM10x80	804100	2+1
АЛЬТЕРНАТИВНО К КОМПЛЕКТУ*				
9*	Шайба	PP10	650544	4
10*	Гайка	NSM10	650244	4
15	Втулка распорная стальная	TRSOM10	804800	1

ПЕРЕЧЕНЬ ЭЛЕМЕНТОВ ДЛЯ СОЕДИНЕНИЯ 4 КАБЕЛЬРОСТОВ
 ПЕРЕЧЕНЬ ЭЛЕМЕНТОВ ОПОРЫ





Пример конструкции для прокладки проводов вдоль кабельроста, тип потолок.

Возможность крепления стержня к потолку:
 - при помощи держателя USV/USOV
 и расширительного болта PSROM10
 - непосредственно на распорных втулках TRSOM..., без применения держателей USV/USOV, при условии установки втулки в бетоне на глубину не менее 60 мм.

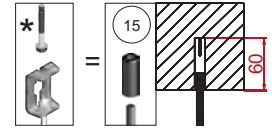
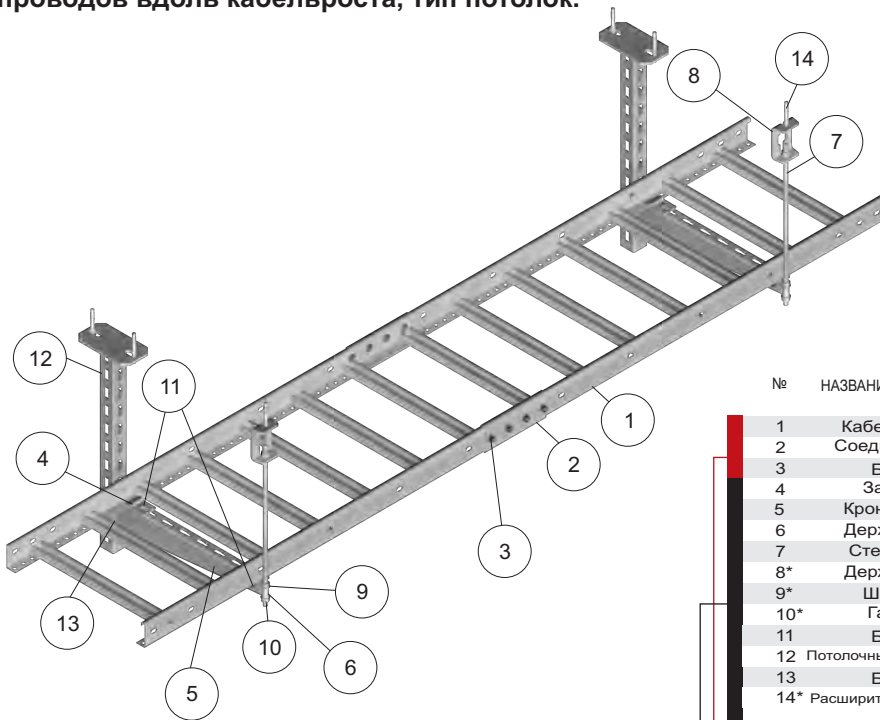

Толщина листа кабельроста 1,5 мм
 Макс. расстояние между опорами 1,2 м
 Макс. нагрузка 20 кг/м

№	НАЗВАНИЕ ИЗДЕЛИЯ	ОБОЗНАЧЕНИЕ	КАТАЛОЖНЫЙ №	Кол-во штук в 1 подвесном креплении
1	Кабельрост	DGOP400H60/3N	863043	2
2	Соединитель	LDC/LDOCH60	461001	2
3	Болт	SGKM8x14	651241	8
4	Зажим	ZM/ZMO	400700	2
5	Кронштейн	WMC/WMCO400	711140	1
6	Держатель	UPW/UPWO	750100	1
7	Стержень	PGM10/1	651001	1
8*	Держатель	US12/USO12	750508	1
9*	Шайба	PP10	650544	4
10*	Гайка	NSM10	650244	4
11	Болт	SGKM8x14	651241	4
12	Потолочный кронштейн	WPCW/WPCO400	750640	1
13	Болт	SMM10x30	650843	2
14*	Расширительный болт	PSROM10x80	804100	2+1
АЛЬТЕРНАТИВНО К КОМПЛЕКТУ*				
9*	Шайба	PP10	650544	2
10*	Гайка	NSM10	650244	2
15	Втулка распорная стальная	TRSOM10	804800	1

ПЕРЕЧЕНЬ ЭЛЕМЕНТОВ ДЛЯ СОЕДИНЕНИЯ 2 КАБЕЛЬРОСТОВ
 ПЕРЕЧЕНЬ ЭЛЕМЕНТОВ ОПОРЫ

Пример конструкции для прокладки проводов вдоль кабельроста, тип потолок на двух уровнях.

Возможность крепления стержня к потолку:
 - при помощи держателя USV/USOV
 и расширительного болта PSROM10
 - непосредственно на распорных втулках TRSOM..., без применения держателей USV/USOV, при условии установки втулки в бетоне на глубину не менее 60 мм.

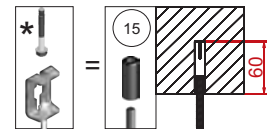

Толщина листа кабельроста 1,5 мм
 Макс. расстояние между опорами 1,2 м
 Макс. нагрузка 20кг/м на одном уровне.

№	НАЗВАНИЕ ИЗДЕЛИЯ	ОБОЗНАЧЕНИЕ	КАТАЛОЖНЫЙ №	Кол-во штук в 1 подвесном креплении
1	Кабельрост	DGOP400H60/3N	863043	4
2	Соединитель	LDC/LDOCH60	461001	4
3	Болт	SGKM8x14	651241	16
4	Зажим	ZM/ZMO	400700	4
5	Кронштейн	WMC/WMCO400	711140	2
6	Держатель	UPW/UPWO	750100	2
7	Стержень	PGM10/1	651001	1
8*	Держатель	US12/USO12	750508	1
9*	Шайба	PP10	650544	6
10*	Гайка	NSM10	650244	6
11	Болт	SGKM8x14	651241	8
12	Потолочный кронштейн	WPCW/WPCO400	750640	1
13	Болт	SMM10x30	650843	4
14*	Расширительный болт	PSROM10x80	804100	2+1
АЛЬТЕРНАТИВНО К КОМПЛЕКТУ*				
9*	Шайба	PP10	650544	4
10*	Гайка	NSM10	650244	4
15	Втулка распорная стальная	TRSOM10	804800	1

ПЕРЕЧЕНЬ ЭЛЕМЕНТОВ ДЛЯ СОЕДИНЕНИЯ 4 КАБЕЛЬРОСТОВ
 ПЕРЕЧЕНЬ ЭЛЕМЕНТОВ ОПОРЫ



Пример конструкции для прокладки проводов вдоль кабельроста, тип потолок.

Возможность крепления стержня к потолку:
- при помощи держателя USV/USOV и расширительного болта PSROM10
- непосредственно на распорных втулках TRSOM..., без применения держателей USV/USOV, при условии установки втулки в бетоне на глубину не менее 60 мм.

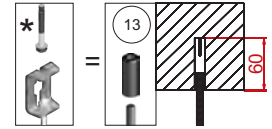
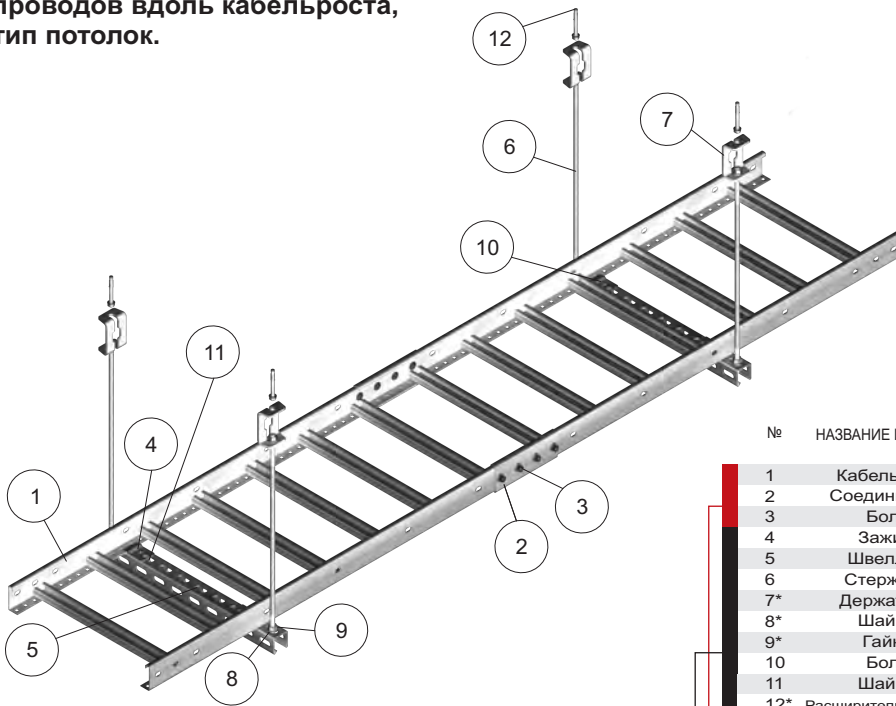

Толщина листа кабельроста 1,5 мм
Макс. расстояние между опорами 1,2 м
Макс. нагрузка 20 кг/м

№	НАЗВАНИЕ ИЗДЕЛИЯ	ОБОЗНАЧЕНИЕ	каталожный №	Кол-во штук в 1 погонном креплении
1	Кабельрост	DGOP400H60/3N	863043	2
2	Соединитель	LDC/LDOCH60	461001	2
3	Болт	SGKM8x14	651241	8
4	Зажим	ZM/ZMO	400700	2
5	Швеллер	CWP/CWOP40H40/05	611105	1
6	Стержень	PGM10/1	651001	2
7*	Держатель	USV/USOV	750709	2
8*	Шайба	PP10	650544	8
9*	Гайка	NSM10	650244	8
10	Болт	SGKM8x14	651241	2
11	Шайба	PW8	650944	2
12*	Расширительный болт	PSROM10x80	804100	2
АЛЬТЕРНАТИВНО К КОМПЛЕКТУ*				
8*	Шайба	PP10	650544	4
9*	Гайка	NSM10	650244	4
13	Втулка распорная стальная	TRSOM10	804800	2

ПЕРЕЧЕНЬ ЭЛЕМЕНТОВ ДЛЯ СОЕДИНЕНИЯ 2 КАБЕЛЬРОСТОВ
ПЕРЕЧЕНЬ ЭЛЕМЕНТОВ ОПОРЫ

Рекомендуемые опоры при соединении кабельроста с дугой.

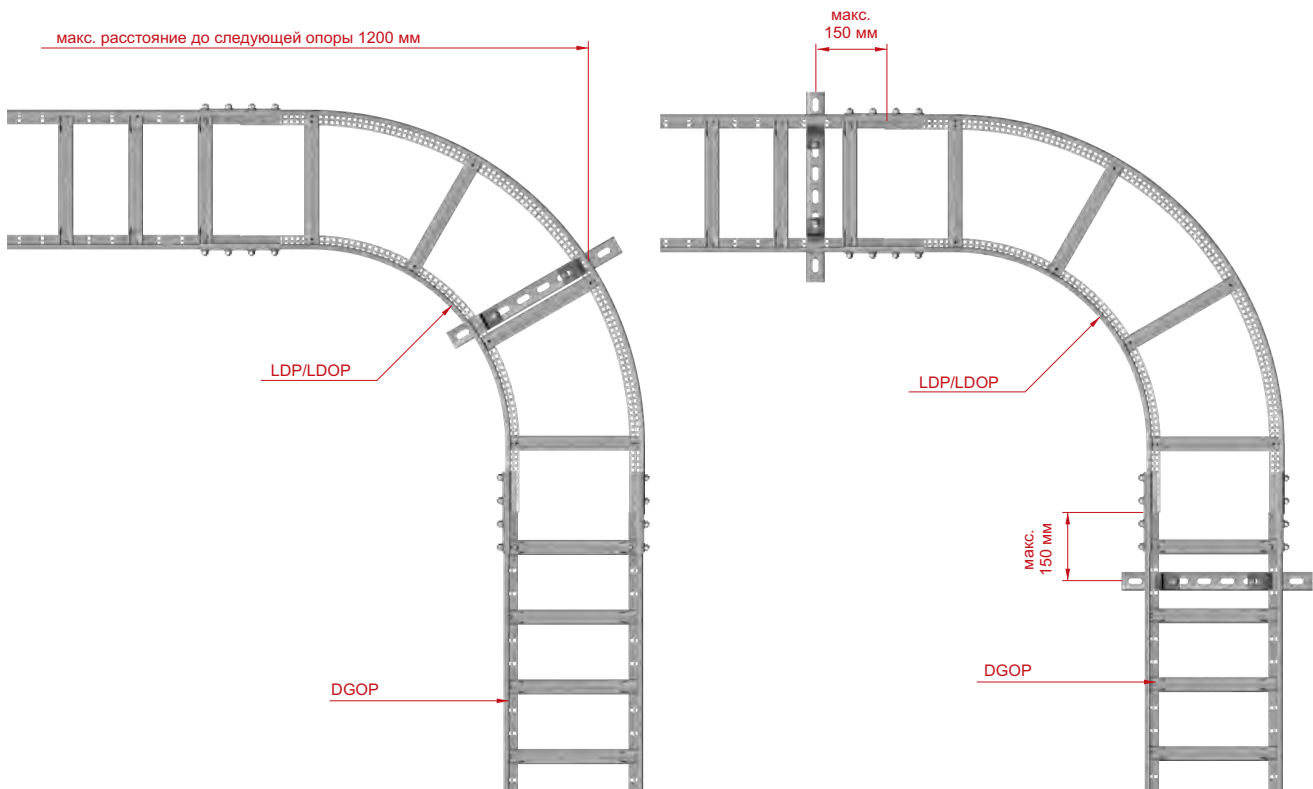



Пример конструкции для прокладки проводов вдоль кабельроста, на вертикал. участке, тип стена.

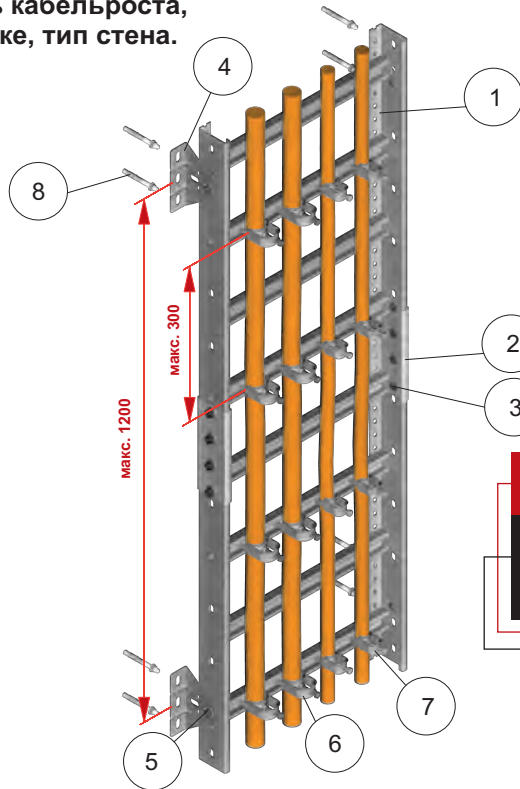

Крепление к стене при помощи расширительного болта PSROM8x75. Крепление в бетоне марки В20 и выше. Макс. расстояние между держателями УК1/УКО1 - 300 мм.

№	НАЗВАНИЕ ИЗДЕЛИЯ	ОБОЗНАЧЕНИЕ	КАТАЛОЖНЫЙ №	Кол-во штук в 1 подвесном креплении
1	Кабельрост	DGOP400H60/3N	863043	2
2	Соединитель	LDC/LDOCH60	461001	2
3	Болт	SGKM8x14	651241	8
4	Держатель	UTM/UTMO	751700	2
5	Болт	SGKM8x14	651241	2
6	Держатель	UK1/УКО1/46-52	402800	Зависит от кол-ва кабелей
7	Держатель	UK1/УКО1/16-22	402300	
8	Расширительный болт	PSROM8x75	804000	4

ПЕРЕЧЕНЬ ЭЛЕМЕНТОВ ДЛЯ СОЕДИНЕНИЯ 2 КАБЕЛЬРОСТОВ
ПЕРЕЧЕНЬ ЭЛЕМЕНТОВ ОПОРЫ

Толщина листа кабельроста 1,5 мм
Макс. расстояние между опорами 1,2 м
Макс. нагрузка 20 кг/м

Пример конструкции для прокладки проводов на перекладинах, тип потолок, стена, по вертикали и горизонтали.

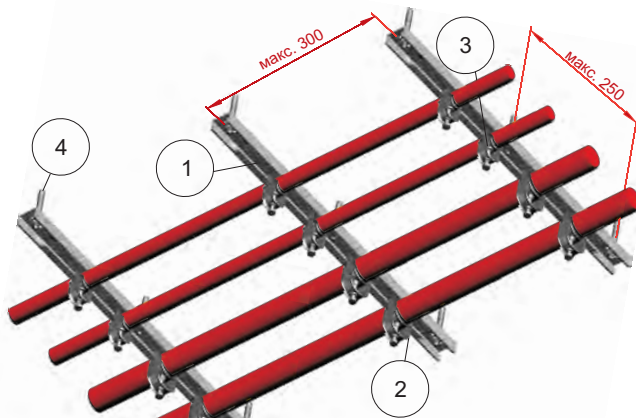

№	НАЗВАНИЕ ИЗДЕЛИЯ	ОБОЗНАЧЕНИЕ	КАТАЛОЖНЫЙ №	Кол-во штук в 1 подвесном креплении
1	Перекладина	SDOC500	800150	1
2	Держатель	UK1/УКО1/46-52	402800	Зависит от кол-ва кабелей
3	Держатель	UK1/УКО1/16-22	402300	
4	Расширительный болт	SR0M6x30	803900	3

Макс. расстояние между перекладинами 0,3 м
Макс. расстояние между болтами 0,25 м

Пример использования KSA, UDF, UEF, тип потолок, стена, по вертикали и горизонтали.

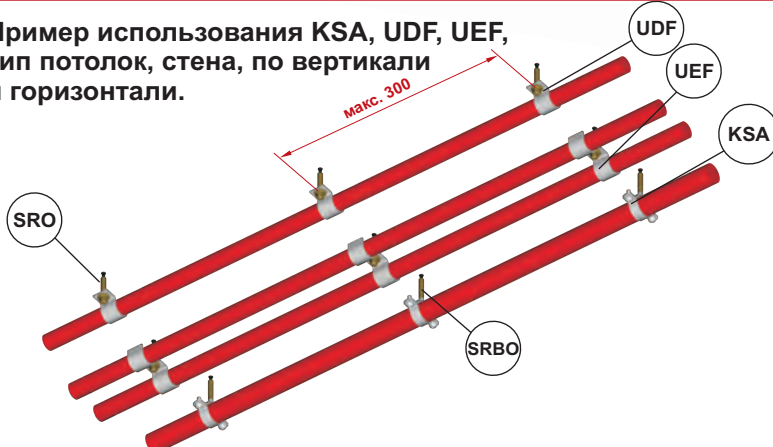

Для монтажа держателя UDF можно применять болты:
- SR0M6x30
- SB0M5x60
- KWBO 6x35 или KWBO 6x40
- GSO 6x40

Для монтажа держателя UEF можно применять болты:
- SR0M6x30
- SB0M5x60
- KWBO6x35 или KWBO6x40

Для монтажа обоймы KSA можно применять болты:
- SRBO M6x30
или
- нарезной стержень PGM6
с распорной втулкой TRS0M6

Макс. расстояние между держателями 0,3 м

Сверхнормативные испытания

Идя навстречу требованиям Клиентов, компания BAKS провела с некоторыми производителями кабелей сверхнормативные испытания. Для этих испытаний применялись повышенные требования к конструкции и нагрузке на кабельную трассу, чем указано в стандарте DIN 4102 ч.12. Успешные результаты испытаний позволили предложить нашим Клиентам новые решения. Подробные сведения о производителях кабельной продукции, с которыми проводились совместные испытания на огнестойкость, представлены в настоящем каталоге ниже. Для получения дополнительной информации просим связаться с нашими специалистами технического отдела.

Стандартные требования	Сверхнормативные требования, примененные в испытаниях и подтвержденные успешными результатами
Максимальное расстояние между опорами для кабельных лотков, кабельростов и проволочных лотков 1,2 м	Максимальное расстояние между опорами для кабельных лотков, кабельростов и проволочных лотков 1,5 м
Максимальная ширина кабельных лотков=300 мм при максимальной нагрузке 10 кг/м	Максимальная ширина кабельных лотков=600 мм при максимальной нагрузке 20 кг/м
Максимальная ширина кабельных кабельрост=400 мм при максимальной нагрузке 20 кг/м	Максимальная ширина кабельных кабельрост=600 мм при максимальной нагрузке 20 кг/м
Максимальное расстояние между перекладинами кабельроста=150мм при максимальной нагрузке 20 кг/м	Максимальное расстояние между перекладинами кабельроста=300мм при максимальной нагрузке 20 кг/м
Толщина материала кабельного лотка=1,5 мм при максимальной нагрузке 10кг/м	Толщина материала кабельного лотка=0,7 мм; 1,0 мм; 1,2 мм и 1,5 мм при максимальной нагрузке 20 кг/м
Толщина материала кабельроста=1,5 мм при максимальной нагрузке 20 кг/м	Толщина материала кабельроста=1,2 мм при максимальной нагрузке 20 кг/м
Материал, из которого выполнена кабельная трасса: Сталь, оцинкованная методом Сендимира	Материал, из которого выполнена кабельная трасса: сталь, оцинкованная методом погружения, кислотостойкая сталь
Крепление кабельной трассы к бетону	Крепление кабельной трассы к металлической конструкции и газобетона
Конструкция кабельной трассы, тип потолок, с нарезным стержнем M10	Конструкция кабельной трассы, тип потолок, без нарезного стержня
Максимальное расстояние между опорами для кабельных держателей 0,3 м	Максимальное расстояние между опорами для кабельных держателей: 0,6 м

Сверхнормативные испытания

Система E-90 из кислотостойкой стали, стали оцинкованной методом погружения, оцинкованной стали, лакированной порошковым методом



Были проведены сверхнормативные испытания с лотками и кабельростами из кислотостойкой стали.

Сверхнормативные испытания

Увеличенный шаг между опорами

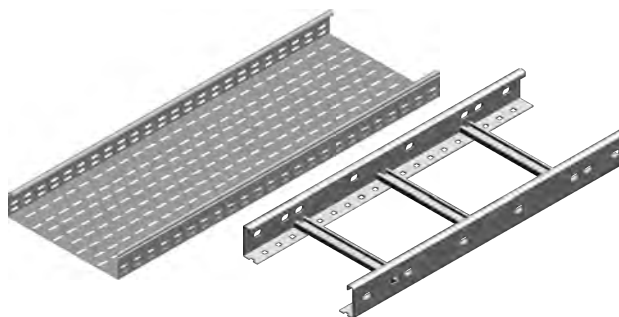

Были проведены сверхнормативные испытания с лотками и кабельростами с расстоянием между опорами 1,5 м и нагрузкой 20 кг/м.

Сверхнормативные испытания

Лоток KGL/KGOL...H60, KCL/KCOL...H60, KFL...H60



Были проведены сверхнормативные испытания с лотками из стали толщиной 0,7 мм.

Сверхнормативные испытания

Лоток KGJ/KGOJ...H60, KCJ/KCOJ...H60, KFJ...H60



Были проведены сверхнормативные испытания с лотками из стали толщиной 1,0 мм

Пример сверхнормативной конструкции для прокладки проводов в кабельном лотке тип потолок

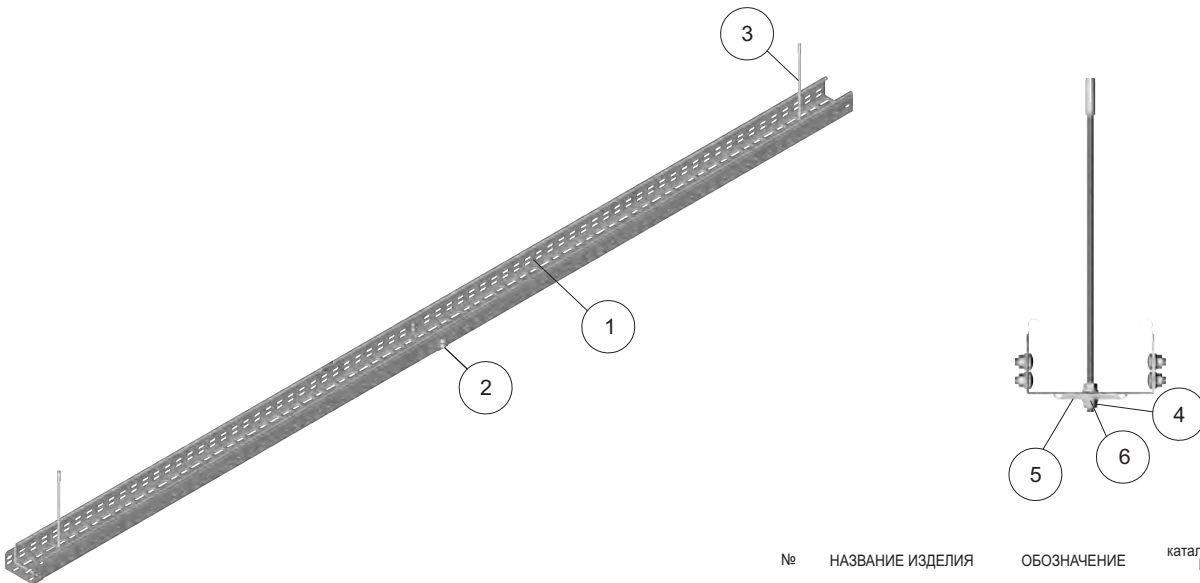

Ширина кабельного лотка 100 мм
Толщина листа лотка 0,7 мм
Макс. расстояние между опорами 1,5 м
Макс. нагрузка 5 кг/м

№	НАЗВАНИЕ ИЗДЕЛИЯ	ОБОЗНАЧЕНИЕ	каталожный №	Кол-во штук в 1 подрисовке крепления
1	Лоток	KGL/KGOL100H60/3	160116	2
2	Болт	SGKM6x12	651141	2
3	Стержень	PGM6/1	650301	2
4	Гайка	NSM6	650144	2
5	Держатель	ZSW	902200	1
6	Шайба	PW6	660844	2

■ ПЕРЕЧЕНЬ ЭЛЕМЕНТОВ ДЛЯ СОЕДИНЕНИЯ 2 ЛОТКОВ
■ ПЕРЕЧЕНЬ ЭЛЕМЕНТОВ ОПОРЫ

Пример сверхнормативной конструкции для прокладки проводов в кабельном лотке тип потолок



Возможность крепления стержня к потолку:
- при помощи держателя USV/USOV и расширительного болта PSROM10
- непосредственно на распорных втулках TRSOM..., без применения держателей USV/USOV, при условии установки втулки в бетоне на глубину не менее 60 мм.

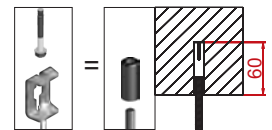

Ширина кабельного лотка 400 мм.
Толщина листа лотка 1,0 мм
Макс. расстояние между опорами 1,5 м
Макс. нагрузка 10 кг/м

№	НАЗВАНИЕ ИЗДЕЛИЯ	ОБОЗНАЧЕНИЕ	каталожный №	Кол-во штук в 1 подрисовке крепления
1	Лоток	KCJ/KCOJ400H60/3	160440	2
2	Болт	SGKM6x12	651141	6
3	Стержень	PGM8/1	650801	2
4	Шайба	PP8	650444	8
5	Гайка	NSM8	650144	8
6	Швеллер	CWP/CWOP40H40/05	805305	1
7	Болт	SGKM6x12	661020	2
8	Шайба	PW6	660844	2

■ ПЕРЕЧЕНЬ ЭЛЕМЕНТОВ ДЛЯ СОЕДИНЕНИЯ 2 ЛОТКОВ
■ ПЕРЕЧЕНЬ ЭЛЕМЕНТОВ ОПОРЫ



Пример сверхнормативной конструкции для прокладки проводов в кабельном лотке с крышкой тип потолок

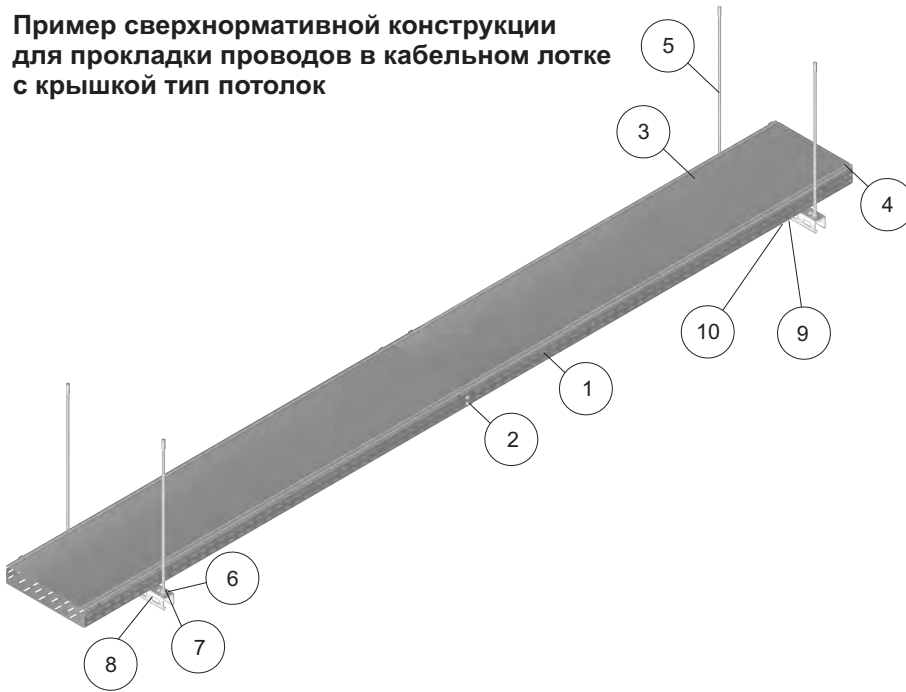

Возможность крепления стержня к потолку:
 - при помощи держателя USV/USOV и расширительного болта PSROM10
 - непосредственно на распорных втулках TRSOM..., без применения держателей USV/USOV, при условии установки втулки в бетоне на глубину не менее 60 мм.

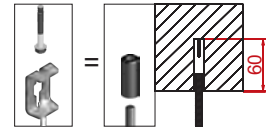

Ширина кабельного лотка 300мм.
 Толщина листа лотка 0,7 мм
 Макс. расстояние между опорами 1,5 м
 Макс. нагрузка 20 кг/м

№	НАЗВАНИЕ ИЗДЕЛИЯ	ОБОЗНАЧЕНИЕ	каталожный №	Кол-во штук в 1 подвесном креплении
1	Лоток	KCL/KCOL300H60/3	160830	2
2	Болт	SGKM6x12	651141	7
3	Крышка	PKL300/3	100630	2
4	Зажим	ZPNH60	165000	8
5	Стержень	PGM8/1	650801	2
6	Шайба	PP8	650444	4
7	Гайка	NSM8	650144	4
8	Швеллер	CWP/CWOP40H40/04	805304	1
9	Болт	SGKM6x12	661020	2
10	Шайба	PW6	660844	2

ПЕРЕЧЕНЬ ЭЛЕМЕНТОВ ДЛЯ СОЕДИНЕНИЯ 2 ЛОТКОВ
 ПЕРЕЧЕНЬ ЭЛЕМЕНТОВ ОПОРЫ

Пример сверхнормативной конструкции для прокладки проводов в кабельном лотке с крышкой тип потолок



Возможность крепления стержня к потолку:
 - при помощи держателя USV/USOV и расширительного болта PSROM10
 - непосредственно на распорных втулках TRSOM..., без применения держателей USV/USOV, при условии установки втулки в бетоне на глубину не менее 60 мм.

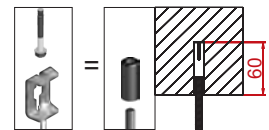

Ширина кабельного лотка 400мм.
 Толщина листа лотка 1,0 мм
 Макс. расстояние между опорами 1,5 м
 Макс. нагрузка 20 кг/м

№	НАЗВАНИЕ ИЗДЕЛИЯ	ОБОЗНАЧЕНИЕ	каталожный №	Кол-во штук в 1 подвесном креплении
1	Лоток	KGJ/KGOJ400H60/3	161216	2
2	Болт	SGKM6x12	651141	8
3	Крышка	PKJ400/3	100640	2
4	Зажим	ZPNH60	165000	8
5	Стержень	PGM8/1	650801	2
6	Шайба	PP8	650444	8
7	Гайка	NSM8	650144	8
8	Швеллер	CWP/CWOP40H40/05	805305	1
9	Болт	SGKM6x12	661020	2
10	Шайба	PW6	660844	2

ПЕРЕЧЕНЬ ЭЛЕМЕНТОВ ДЛЯ СОЕДИНЕНИЯ 2 ЛОТКОВ
 ПЕРЕЧЕНЬ ЭЛЕМЕНТОВ ОПОРЫ





Пример сверхнормативной конструкции для прокладки проводов в кабельном лотке с крышкой и в проволочном лотке тип потолок

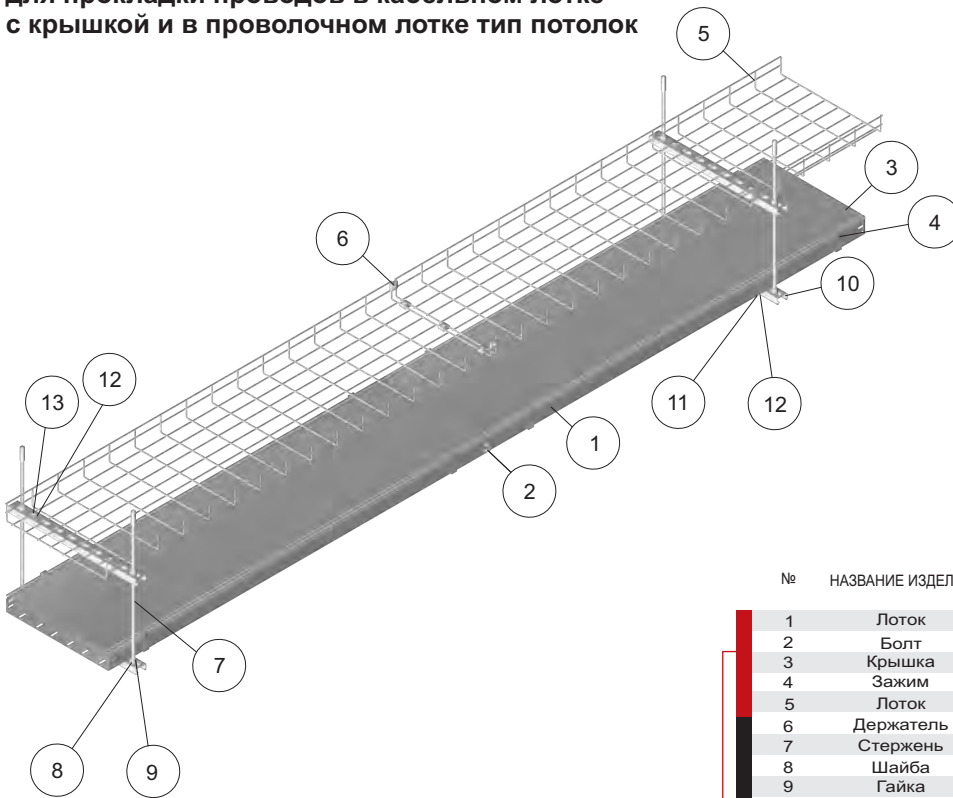

Ширина кабельного лотка 400 мм
Толщина листа лотка 1,0 мм
Макс. расстояние между опорами 1,5 м
Макс. нагрузка 20 кг/м

Возможность крепления стержня к потолку:
- при помощи держателя USV/USOV и расширительного болта PSROM10
- непосредственно на распорных втулках TRSOM..., без применения держателей USV/USOV, при условии установки втулки в бетоне на глубину не менее 60 мм.

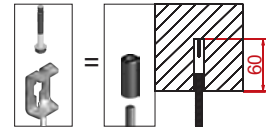

№	НАЗВАНИЕ ИЗДЕЛИЯ	ОБОЗНАЧЕНИЕ	каталожный №	Кол-во штук в 1 подвесном креплении
1	Лоток	КBJ400H60/3	161640	2
2	Болт	SGKM6x12	651141	8
3	Крышка	PKJ400/3	100640	2
4	Зажим	ZPDH60	160800	8
5	Лоток	KDS/KDSO400H60/3	970140	2
6	Держатель	USSN/USO	900201	5
7	Стержень	PGM10/1	651001	2
8	Шайба	PP10	650544	8
9	Гайка	NSM10	650244	8
10	Швеллер	CWP/CWOP40H22/05	611105	2
11	Болт	SGKM6x12	661020	2
12	Шайба	PW6	660844	4
13	Зажим	ZS/ZSO	901600	2

ПЕРЕЧЕНЬ ЭЛЕМЕНТОВ ДЛЯ СОЕДИНЕНИЯ 2 ЛОТКОВ
ПЕРЕЧЕНЬ ЭЛЕМЕНТОВ ОПОРЫ

Пример сверхнормативной конструкции для прокладки проводов в кабельном лотке с крышкой и в кабельросте тип потолок



Ширина кабельного лотка 400 мм
Толщина листа лотка 1,0 мм
Макс. расстояние между опорами 1,5 м
Макс. нагрузка 20 кг/м

Возможность крепления стержня к потолку:
- при помощи держателя USV/USOV и расширительного болта PSROM10
- непосредственно на распорных втулках TRSOM..., без применения держателей USV/USOV, при условии установки втулки в бетоне на глубину не менее 60 мм.

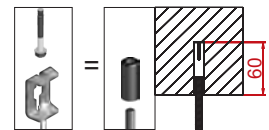

№	НАЗВАНИЕ ИЗДЕЛИЯ	ОБОЗНАЧЕНИЕ	каталожный №	Кол-во штук в 1 подвесном креплении
1	Лоток	KCJ/KCOJ400H60/3	160440	2
2	Болт	SGKM6x12	651141	8
3	Крышка	PKJ400/3	100640	2
4	Зажим	ZPNH60	165000	8
5	Кабельрост	DUP/DUOP400H60/3	466340	2
6	Соединитель	LDC/LDOCH60	461001	2
7	Болт	SGKM8x14	651241	8
8	Стержень	PGM10/1	651001	2
9	Шайба	PP10	650544	8
10	Гайка	NSM10	650244	8
11	Швеллер	CWP/CWOP40H22/05	611105	2
12	Болт	SGKM6x12	661020	2
13	Шайба	PW6	660844	2
14	Зажим	ZM/ZMO	400700	2
15	Болт	SGKM8x14	651241	2
16	Шайба	PW8	650944	2

ПЕРЕЧЕНЬ ЭЛЕМЕНТОВ ДЛЯ СОЕДИНЕНИЯ 2 ЛОТКОВ
ПЕРЕЧЕНЬ ЭЛЕМЕНТОВ ОПОРЫ



Пример сверхнормативной конструкции для прокладки проводов в кабельном лотке, тип потолок

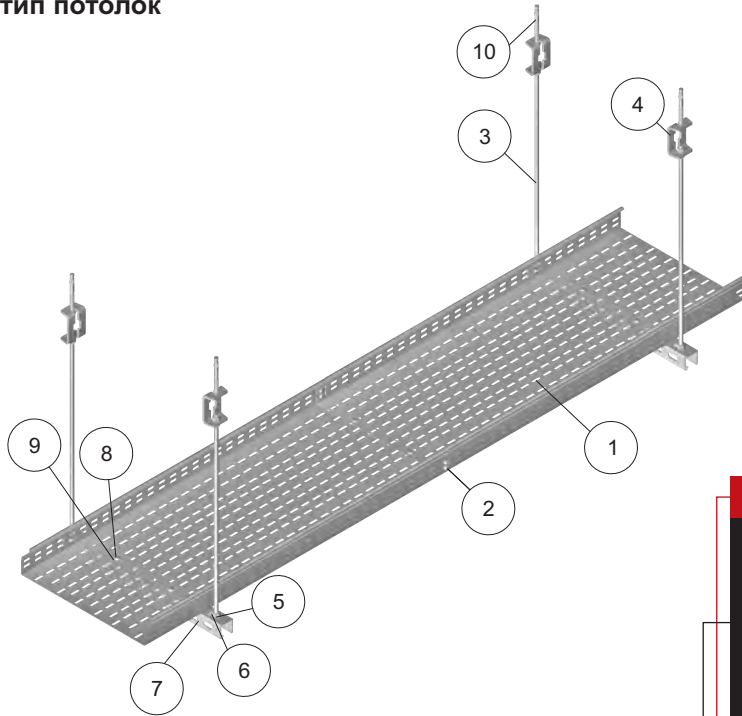

Ширина кабельного лотка 400 мм
Толщина листа лотка 1,0 мм
Макс. расстояние между опорами 1,5 м
Макс. нагрузка 10 кг/м

Возможность крепления стержня к потолку:
- при помощи держателя USV/USOV и расширительного болта PSROM10
- непосредственно на распорных втулках TRSOM..., без применения держателей USV/USOV, при условии установки втулки в бетоне на глубину не менее 60 мм.

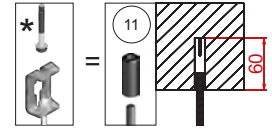

№	НАЗВАНИЕ ИЗДЕЛИЯ	ОБОЗНАЧЕНИЕ	КАТАЛОЖНЫЙ №	Кол-во штук в 1 подвесном креплении
1	Лоток	КСЖ/КСОЖ400Н60/3Е	861940	2
2	Болт	SGKM6x12E	661020	6
3	Стержень	PGM10/1E	652101	2
4*	Держатель	USV/USOVE	805400	2
5*	Шайба	PP10E	652300	8
6*	Гайка	NSM10E	652200	8
7	Швеллер	CWP/CWOP40Н40/05E	805305	1
8	Болт	SGKM6x12E	661020	2
9	Шайба	PW6E	660844	2
10*	Расширительный болт	PSROM10x80E	804101	2
АЛЬТЕРНАТИВНО К КОМПЛЕКТУ*				
5*	Шайба	PP10E	652300	4
6*	Гайка	NSM10E	652200	4
11	Втулка распорная стальная	TRSOM10E	804801	2

ПЕРЕЧЕНЬ ЭЛЕМЕНТОВ ДЛЯ СОЕДИНЕНИЯ 2 ЛОТКОВ
ПЕРЕЧЕНЬ ЭЛЕМЕНТОВ ОПОРЫ

Пример сверхнормативной конструкции для прокладки проводов вдоль кабельроста или в лотке, тип потолок на двух уровнях

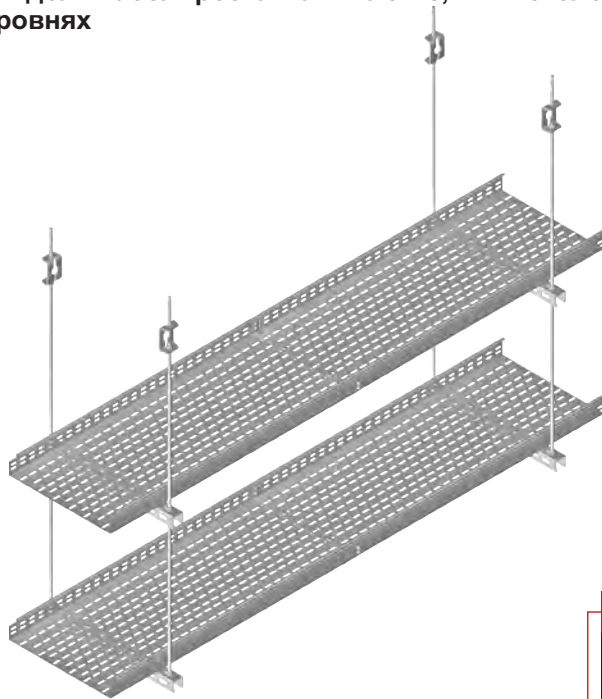

Ширина кабельного лотка 400 мм
Толщина листа лотка 1,0 мм
Материал – кислотостойкая сталь.
Макс. расстояние между опорами 1,5 м
Макс. нагрузка 10 кг/м на одном уровне

Переход от горизонтального участка трассы, выполненного из лотков, к вертикальному участку допускается только при употреблении кабельростов

Возможность крепления стержня к потолку:
- при помощи держателя USV/USOV и расширительного болта PSROM10
- непосредственно на распорных втулках TRSOM..., без применения держателей USV/USOV, при условии установки втулки в бетоне на глубину не менее 60 мм.

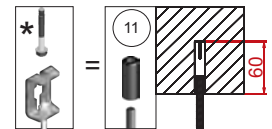

№	НАЗВАНИЕ ИЗДЕЛИЯ	ОБОЗНАЧЕНИЕ	КАТАЛОЖНЫЙ №	Кол-во штук в 1 подвесном креплении
1	Лоток	КСЖ/КСОЖ400Н60/3Е	861940	4
2	Болт	SGKM6x12E	661020	12
3	Стержень	PGM10/1E	652101	2
4*	Держатель	USV/USOVE	805400	2
5*	Шайба	PP10E	652300	12
6*	Гайка	NSM10E	652200	12
7	Швеллер	CWP/CWOP40Н40/05E	805305	2
8	Болт	SGKM6x12E	661020	4
9	Шайба	PW6E	660844	4
10*	Расширительный болт	PSROM10x80E	804101	2
АЛЬТЕРНАТИВНО К КОМПЛЕКТУ*				
5*	Шайба	PP10E	652300	8
6*	Гайка	NSM10E	652200	8
11	Втулка распорная стальная	TRSOM10E	804801	2

ПЕРЕЧЕНЬ ЭЛЕМЕНТОВ ДЛЯ СОЕДИНЕНИЯ 4 ЛОТКОВ
ПЕРЕЧЕНЬ ЭЛЕМЕНТОВ ОПОРЫ





Пример сверхнормативной конструкции для проводов в кабельном лотке, тип потолок

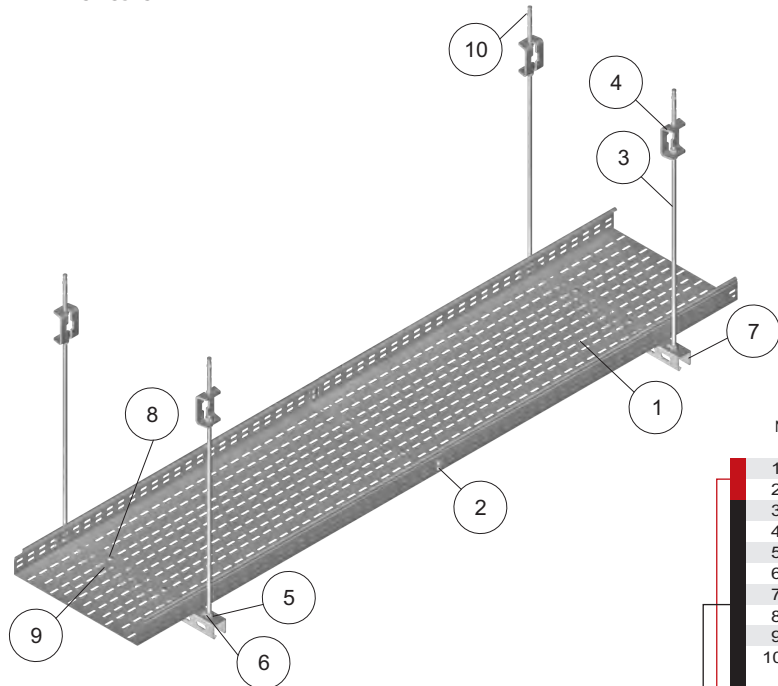

Ширина кабельного лотка 400 мм
Толщина листа лотка 1,2 мм
Макс. расстояние между опорами 1,5 м
Макс. нагрузка 10 кг/м

Возможность крепления стержня к потолку:
- при помощи держателя USV/USOV и расширительного болта PSROM10
- непосредственно на распорных втулках TRSOM..., без применения держателей USV/USOV, при условии установки втулки в бетоне на глубину не менее 60 мм.

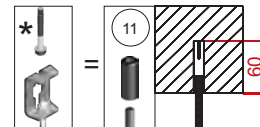

№	НАЗВАНИЕ ИЗДЕЛИЯ	ОБОЗНАЧЕНИЕ	КАТАЛОЖНЫЙ №	Кол-во штук в 1 подвесном креплении
1	Лоток	KCD/KCOD400H60/3	160640	2
2	Болт	SGKM6x12	651141	6
3	Стержень	PGM10/1	651001	2
4*	Держатель	USV/USOV	750709	2
5*	Шайба	PP10	650544	8
6*	Гайка	NSM10	650244	8
7	Швеллер	CWP/CWOP40H40/05	611105	1
8	Болт	SGKM6x12	651141	2
9	Шайба	PW6	650844	2
10*	Расширительный болт	PSROM10x80	804100	2
АЛЬТЕРНАТИВНО К КОМПЛЕКТУ*				
5*	Шайба	PP10	650544	4
6*	Гайка	NSM10	650244	4
11	Втулка распорная стальная	TRSOM10	804800	2

ПЕРЕЧЕНЬ ЭЛЕМЕНТОВ ДЛЯ СОЕДИНЕНИЯ 2 ЛОТКОВ
ПЕРЕЧЕНЬ ЭЛЕМЕНТОВ ОПОРЫ

Пример сверхнормативной конструкции для прокладки проводов в кабельном лотке, тип потолок

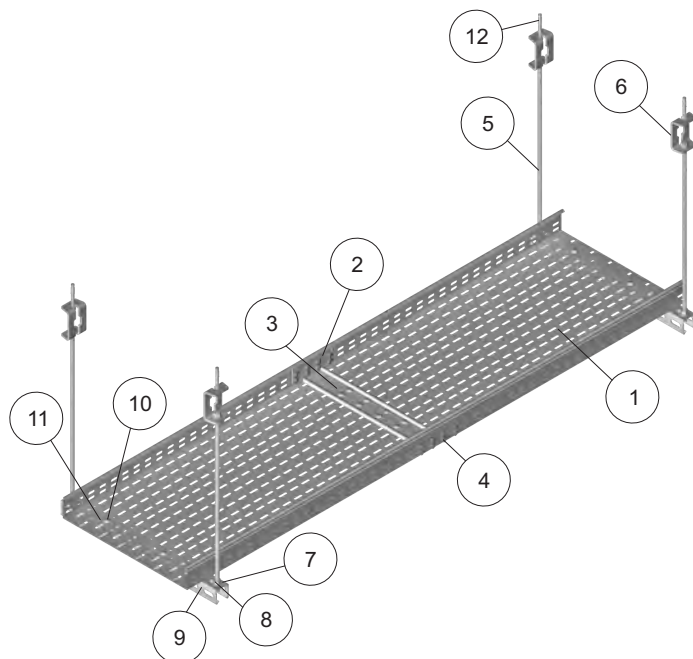

Ширина кабельного лотка 400 мм
Толщина листа лотка 1,5 мм
Макс. расстояние между опорами 1,5 м
Макс. нагрузка 10 кг/м

Возможность крепления стержня к потолку:
- при помощи держателя USV/USOV и расширительного болта PSROM10
- непосредственно на распорных втулках TRSOM..., без применения держателей USV/USOV, при условии установки втулки в бетоне на глубину не менее 60 мм.

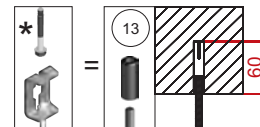

№	НАЗВАНИЕ ИЗДЕЛИЯ	ОБОЗНАЧЕНИЕ	КАТАЛОЖНЫЙ №	Кол-во штук в 1 подвесном креплении
1	Лоток	KCP/KCOP400H60/3	160840	2
2	Соединитель	LPP/LPOPН60	163111	2
3	Соединительная пл.	BL/BLO400	100140	1
4	Болт	SGKM6x12	651141	24
5	Стержень	PGM10/1	651001	2
6*	Держатель	USV/USOV	750709	2
7*	Шайба	PP10	650544	8
8*	Гайка	NSM10	650244	8
9	Швеллер	CWP/CWOP40H40/05	611105	1
10	Болт	SGKM6x12	651141	2
11	Шайба	PW6	650844	2
12*	Расширительный болт	PSROM10x80	804100	2
АЛЬТЕРНАТИВНО К КОМПЛЕКТУ*				
7*	Шайба	PP10	650544	4
8*	Гайка	NSM10	650244	4
13	Втулка распорная стальная	TRSOM10	804800	2

ПЕРЕЧЕНЬ ЭЛЕМЕНТОВ ДЛЯ СОЕДИНЕНИЯ 2 ЛОТКОВ
ПЕРЕЧЕНЬ ЭЛЕМЕНТОВ ОПОРЫ



Пример сверхнормативной конструкции для прокладки проводов в кабельном лотке, тип потолок

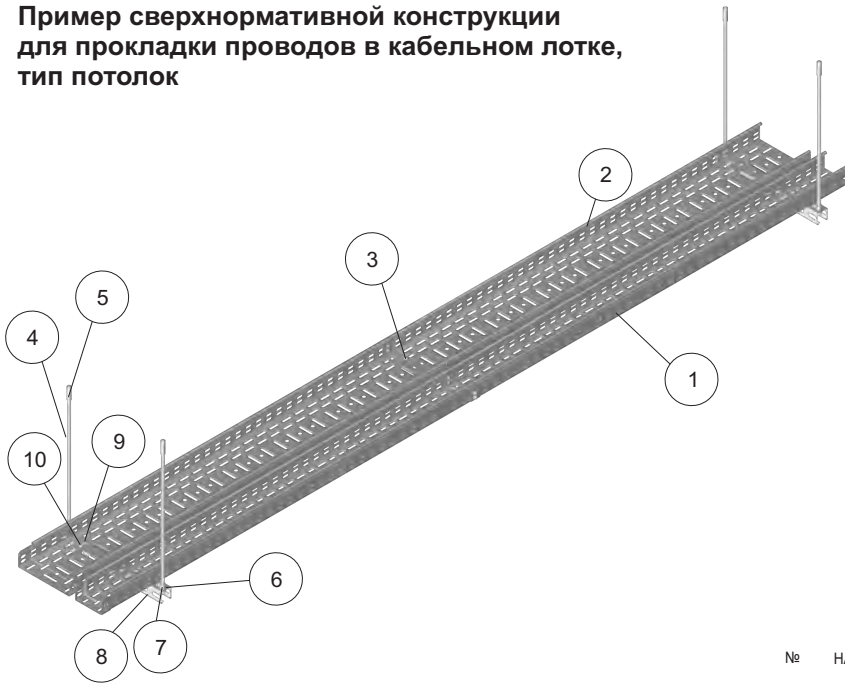

Возможность крепления стержня к потолку:
 - при помощи держателя USV/USOV и расширительного болта PSROM10
 - непосредственно на распорных втулках TRSOM..., без применения держателей USV/USOV, при условии установки втулки в бетоне на глубину не менее 60 мм.

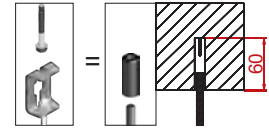

Maksymalna szerokość sumy korytek kablowych 400 mm
 Толщина листа лотка 0,7 мм
 Макс. расстояние между опорами 1,5 м
 Макс. нагрузка 10 кг/м

№	НАЗВАНИЕ ИЗДЕЛИЯ	ОБОЗНАЧЕНИЕ	каталожный №	Кол-во штук в 1 подвесном креплении
1	Лоток	KGL/KGOL100H60/3	160116	2
2	Лоток	KGL/KGOL200H60/3	160316	2
3	Болт	SGKM6x12	651141	11
4	Стержень	PGM10/1	651001	2
5	Втулка распорная стальная	TRSOM10	804800	2
6	Шайба	PP10	650544	4
7	Гайка	NSM10	650244	4
8	Швеллер	CWP/CWOP40H40/05	611105	1
9	Болт	SGKM6x12	651141	3
10	Шайба	PW6	650844	3

ПЕРЕЧЕНЬ ЭЛЕМЕНТОВ ДЛЯ СОЕДИНЕНИЯ 4 ЛОТКОВ
 ПЕРЕЧЕНЬ ЭЛЕМЕНТОВ ОПОРЫ

Пример сверхнормативной конструкции для прокладки проводов в кабельном лотке и проволочного лотка тип потолок



Ширина кабельного лотка 400 мм
 Толщина листа лотка 1,0 мм
 Макс. расстояние между опорами 1,5 м
 Макс. нагрузка 20 кг/м

№	НАЗВАНИЕ ИЗДЕЛИЯ	ОБОЗНАЧЕНИЕ	каталожный №	Кол-во штук в 1 подвесном креплении
1	Лоток	KCJ/KCOJ400H60	160440	2
2	Болт	SGKM6x12	651141	8
3	Проволочный лоток	KDS/KDSO400H60/3	970140	2
4	Держатель	USSN/USO	900201	5
5	Кронштейн	WWS/WWSO400	710540	2
6	Держатель	UPW/UPWO	750100	2
7	Зажим	ZS/ZSO	901600	2
8	Потолочный кронштейн	WPCW/WPCO400	750640	1
9	Распорный лист	BR40	700100	1
10	Стержень	PGM8/1	650801	2
11	Шайба	PP8	650444	4
12	Гайка	NSM8	650144	4
13	Болт	SMM10x60	650943	2
14	Болт	SGKM6x12	651141	2
15	Болт	SGKM8x14	651241	4

ПЕРЕЧЕНЬ ЭЛЕМЕНТОВ ДЛЯ СОЕДИНЕНИЯ 2 ЛОТКОВ И 2 ПРОВОЛОЧНЫХ ЛОТКОВ
 ПЕРЕЧЕНЬ ЭЛЕМЕНТОВ ОПОРЫ





Пример сверхнормативной конструкции для прокладки кабелей в кабельном лотке тип потолок

Возможность крепления стержня к потолку:
 - при помощи держателя USV/USOV и расширительного болта PSROM10
 - непосредственно на распорных втулках TRSOM..., без применения держателей USV/USOV, при условии установки втулки в бетоне на глубину не менее 60 мм.

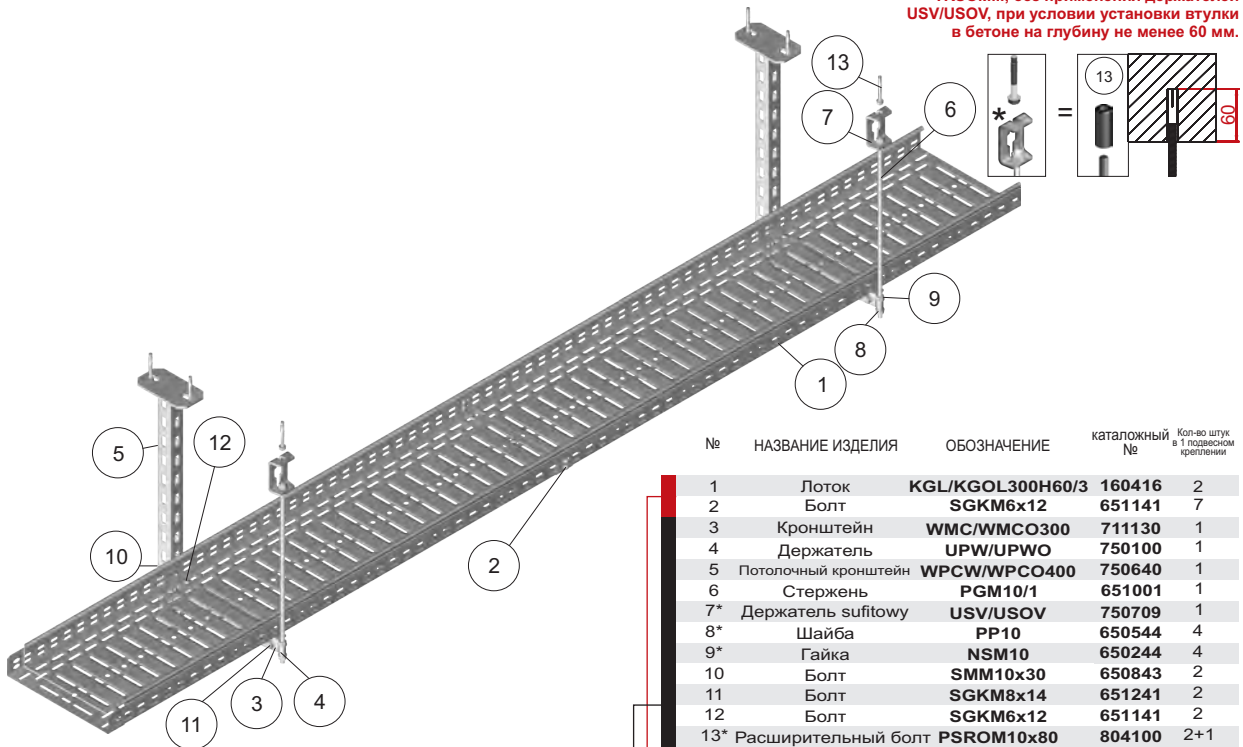

Ширина лотка 300 мм
 Толщина листа лотка 0,7 мм
 Макс. расстояние между опорами 1,5 м
 Maksymalne obciążenie 10 кг/м

№	НАЗВАНИЕ ИЗДЕЛИЯ	ОБОЗНАЧЕНИЕ	каталожный №	Кол-во штук в 1 подвесном креплении
1	Лоток	KGL/KGOL300H60/3	160416	2
2	Болт	SGKM6x12	651141	7
3	Кронштейн	WMC/WMCO300	711130	1
4	Держатель	UPW/UPWO	750100	1
5	Потолочный кронштейн	WPCW/WPCO400	750640	1
6	Стержень	PGM10/1	651001	1
7*	Держатель sufitowy	USV/USOV	750709	1
8*	Шайба	PP10	650544	4
9*	Гайка	NSM10	650244	4
10	Болт	SMM10x30	650843	2
11	Болт	SGKM8x14	651241	2
12	Болт	SGKM6x12	651141	2
13*	Расширительный болт	PSROM10x80	804100	2+1
АЛЬТЕРНАТИВНО К КОМПЛЕКТУ *				
8*	Шайба	PP10	650544	2
9*	Гайка	NSM10	650244	2
13*	Расширительный болт	PSROM10x80	804100	2
14	Втулка распорная стальная	TRSOM10	804800	1

ПЕРЕЧЕНЬ ЭЛЕМЕНТОВ ДЛЯ СОЕДИНЕНИЯ 2 ЛОТКОВ
 ПЕРЕЧЕНЬ ЭЛЕМЕНТОВ ОПОРЫ

Пример сверхнормативной конструкции для прокладки кабелей в кабельном лотке, в кабельросте и в проволочном лотке тип потолок

Возможность крепления стержня к потолку:
 - при помощи держателя USV/USOV и расширительного болта PSROM10
 - непосредственно на распорных втулках TRSOM..., без применения держателей USV/USOV, при условии установки втулки в бетоне на глубину не менее 60 мм.

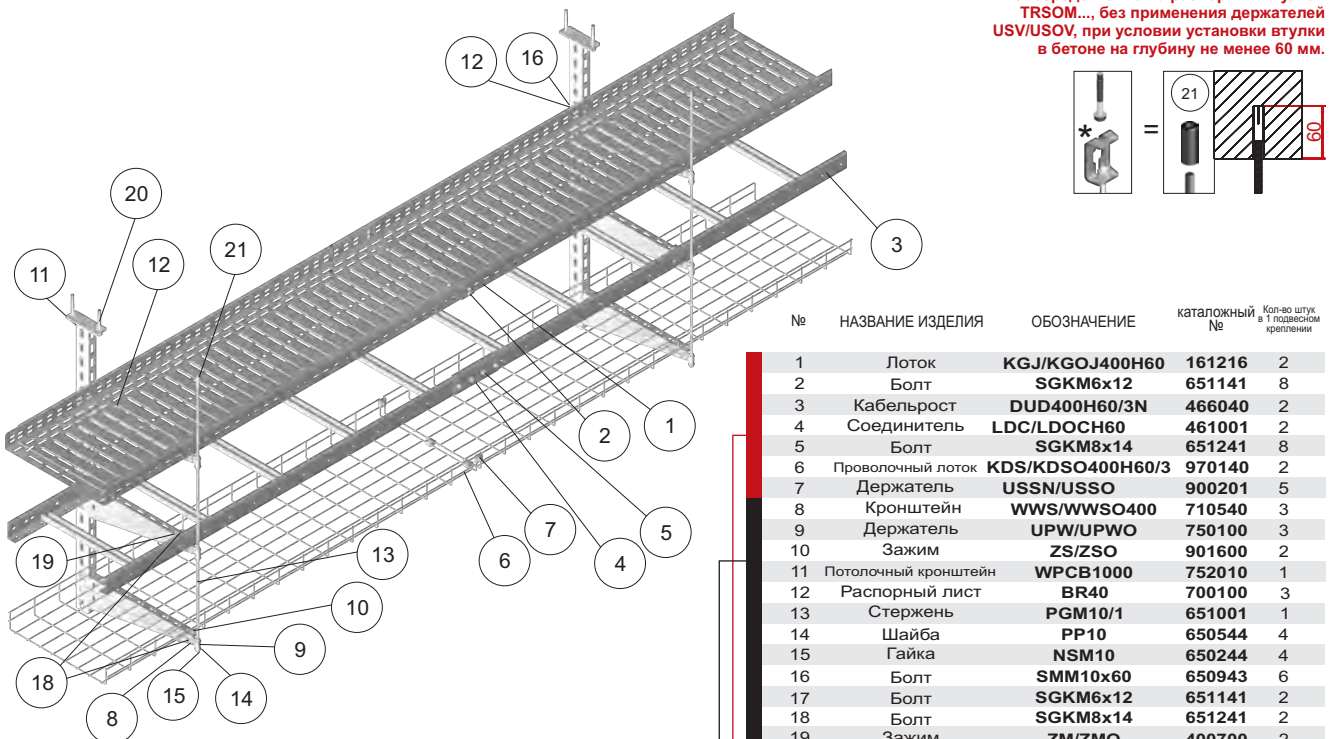

Ширина лотка, кабельроста и проволочного лотка 400 мм
 Толщина листа лотка 1,0 мм
 Толщина листа кабельроста 1,2 мм
 Расстояние между перекладинами 300 мм
 Макс. расстояние между опорами 1,5 м
 Макс. нагрузка 20 кг/м на одном уровне

№	НАЗВАНИЕ ИЗДЕЛИЯ	ОБОЗНАЧЕНИЕ	каталожный №	Кол-во штук в 1 подвесном креплении
1	Лоток	KGJ/KGOJ400H60	161216	2
2	Болт	SGKM6x12	651141	8
3	Кабельрост	DUD400H60/3N	466040	2
4	Соединитель	LDC/LDOCH60	461001	2
5	Болт	SGKM8x14	651241	8
6	Проволочный лоток	KDS/KDSO400H60/3	970140	2
7	Держатель	USSN/USSO	900201	5
8	Кронштейн	WWS/WWSO400	710540	3
9	Держатель	UPW/UPWO	750100	3
10	Зажим	ZS/ZSO	901600	2
11	Потолочный кронштейн	WPCB1000	752010	1
12	Распорный лист	BR40	700100	3
13	Стержень	PGM10/1	651001	1
14	Шайба	PP10	650544	4
15	Гайка	NSM10	650244	4
16	Болт	SMM10x60	650943	6
17	Болт	SGKM6x12	651141	2
18	Болт	SGKM8x14	651241	2
19	Зажим	ZM/ZMO	400700	2
20	Расширительный болт	PSROM10x80	804100	2
21	Втулка распорная стальная	TRSOM10	804800	1

ПЕРЕЧЕНЬ ЭЛЕМЕНТОВ ДЛЯ СОЕДИНЕНИЯ 2 ЛОТКОВ, 2 КАБЕЛЬРОСТОВ И ПРОВОЛОЧНЫХ ЛОТКОВ
 ПЕРЕЧЕНЬ ЭЛЕМЕНТОВ ОПОРЫ



Пример сверхнормативной конструкции для прокладки проводов в кабельном лотке, тип потолок.

Возможность крепления стержня к потолку:
 - при помощи держателя USV/USOV и расширительного болта PSROM10
 - непосредственно на распорных втулках TRSOM..., без применения держателей USV/USOV, при условии установки втулки в бетоне на глубину не менее 60 мм.

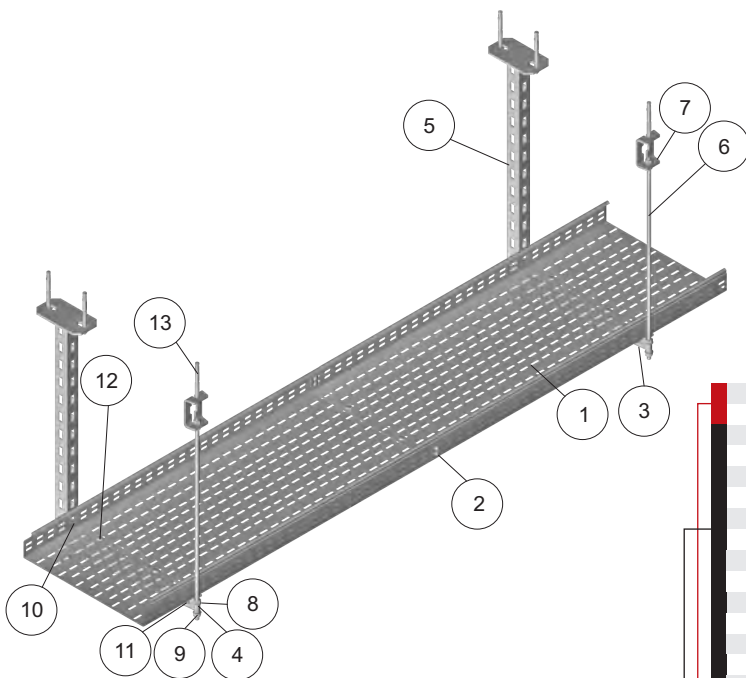
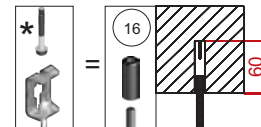

Ширина кабельного лотка 400 мм
 Толщина листа лотка 1,0 мм
 Макс. расстояние между опорами 1,5 м
 Макс. нагрузка 10 кг/м

№	НАЗВАНИЕ ИЗДЕЛИЯ	ОБОЗНАЧЕНИЕ	каталожный №	Кол-во штук в 1 подвесном креплении
1	Лоток	KCJ/KCOJ400H60/3E	861940	2
2	Болт	SGKM6x12E	661020	6
3	Кронштейн	WMC/WMCO400E	740040	1
4	Держатель	UPW/UPWOE	803301	1
5	Потолочный кронштейн	WPCW/WPCO400E	750140	1
6	Стержень	PGM10/1E	652101	1
7*	Держатель sufitowy	USV/USOVE	805400	1
8*	Шайба	PP10E	652300	4
9*	Гайка	NSM10E	652200	4
10	Болт	SMM10x30E	652600	2
11	Болт	SGKM8x14E	661030	2
12	Болт	SGKM6x12E	661020	2
13*	Расширительный болт	PSROM10x80E	804101	2+1
АЛЬТЕРНАТИВНО К КОМПЛЕКТУ *				
8*	Шайба	PP10E	652300	2
9*	Гайка	NSM10E	652200	2
14	Втулка распорная стальная	TRSOM10E	804801	1

ПЕРЕЧЕНЬ ЭЛЕМЕНТОВ ДЛЯ СОЕДИНЕНИЯ 2 ЛОТКОВ
 ПЕРЕЧЕНЬ ЭЛЕМЕНТОВ ОПОРЫ

Пример сверхнормативной конструкции для прокладки проводов в кабельном лотке, тип потолок.

Возможность крепления стержня к потолку:
 - при помощи держателя USV/USOV и расширительного болта PSROM10
 - непосредственно на распорных втулках TRSOM..., без применения держателей USV/USOV, при условии установки втулки в бетоне на глубину не менее 60 мм.

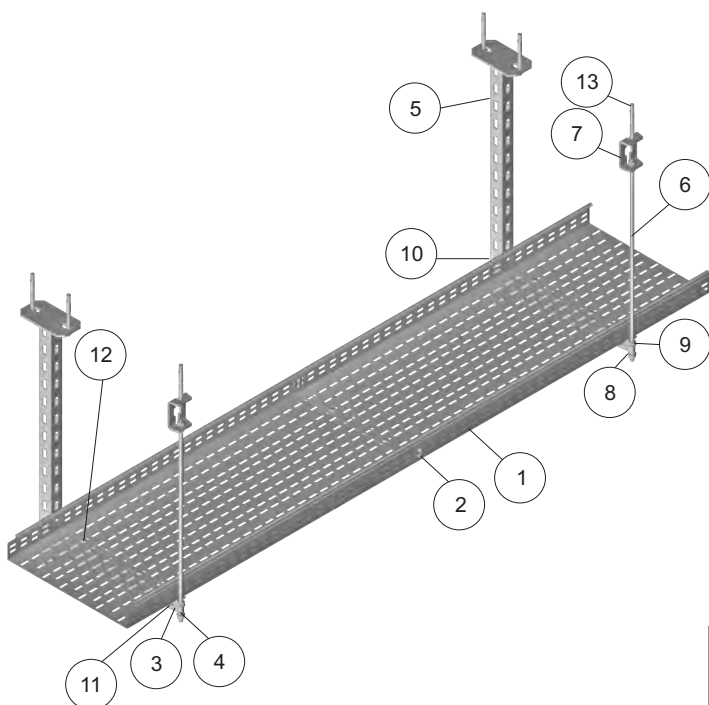
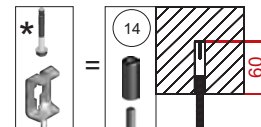

Ширина кабельного лотка 400 мм
 Толщина листа лотка 1,2 мм
 Макс. расстояние между опорами 1,5 м
 Макс. нагрузка 10 кг/м

№	НАЗВАНИЕ ИЗДЕЛИЯ	ОБОЗНАЧЕНИЕ	каталожный №	Кол-во штук в 1 подвесном креплении
1	Лоток	KCD/KCOD400H60/3	160640	2
2	Болт	SGKM6x12	651141	6
3	Кронштейн	WWS/WWSO400	710540	1
4	Держатель	UPW/UPWO	750100	1
5	Потолочный кронштейн	WPCW/WPCO400	750640	1
6	Стержень	PGM10/1	651001	1
7*	Держатель	USV/USOV	750709	1
8*	Шайба	PP10	650544	4
9*	Гайка	NSM10	650244	4
10	Болт	SMM10x30	650843	2
11	Болт	SGKM8x14	651241	2
12	Болт	SGKM6x12	651141	2
13*	Расширительный болт	PSROM10x80	804100	2+1
АЛЬТЕРНАТИВНО К КОМПЛЕКТУ*				
8*	Шайба	PP10	650544	2
9*	Гайка	NSM10	650244	2
14	Втулка распорная стальная	TRSOM10	804800	1

ПЕРЕЧЕНЬ ЭЛЕМЕНТОВ ДЛЯ СОЕДИНЕНИЯ 2 ЛОТКОВ
 ПЕРЕЧЕНЬ ЭЛЕМЕНТОВ ОПОРЫ



Пример сверхнормативной конструкции для прокладки кабелей в кабельном лотке тип потолок, без оттяжки с нарезным стержнем

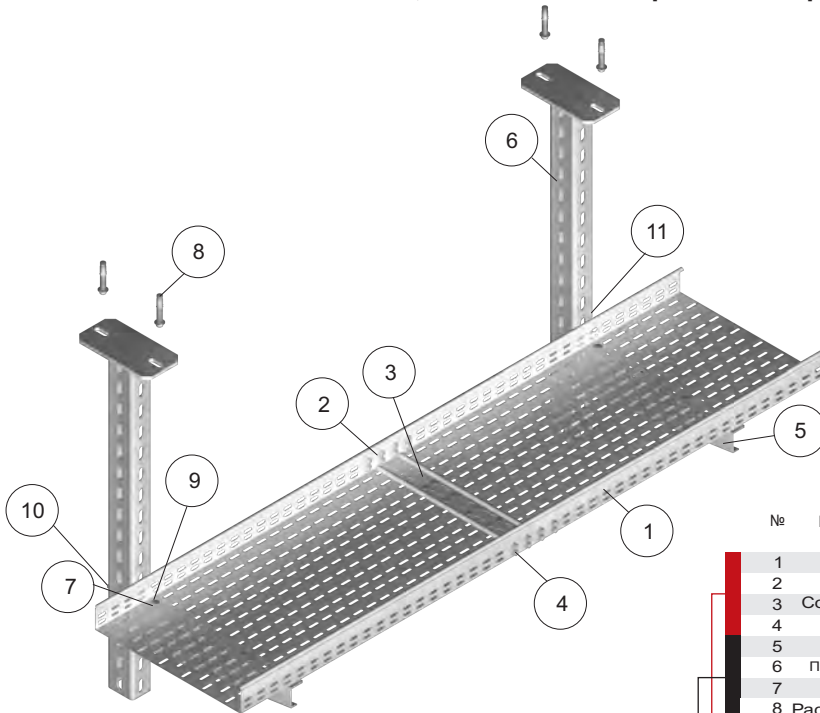

Ширина кабельного лотка 400 мм
 Конструкция без нарезного стержня
 Толщина листа лотка 1,5 мм
 Макс. расстояние между опорами 1,5 м
 Макс. нагрузка 10 кг/м

№	НАЗВАНИЕ ИЗДЕЛИЯ	ОБОЗНАЧЕНИЕ	КАТАЛОЖНЫЙ №	Кол-во штук в 1 подвесном креплении
1	Лоток	КСР/КСОР400Н60/3	160840	2
2	Соединитель	LPP/LPOPН60	163111	2
3	Соединительная пл.	BL/BLO400	100140	1
4	Болт	SGKM6x12	651141	24
5	Кронштейн	WWCT/WWCTO400	713040	1
6	Потолочный кронштейн	WPCE/WPCEO800	721580	1
7	Шайба	PW6	650884	2
8	Расширительный болт	PSROM10x80	804100	2
9	Болт	SGKM6x12	651141	2
10	Болт	SMM10x120	651443	1
11	Распорный лист	BR70	700400	1

ПЕРЕЧЕНЬ ЭЛЕМЕНТОВ ДЛЯ СОЕДИНЕНИЯ 2 ЛОТКОВ
 ПЕРЕЧЕНЬ ЭЛЕМЕНТОВ ОПОРЫ

Пример сверхнормативной конструкции для прокладки проводов в кабельном лотке, в кабельросте и в проволочном лотке тип потолок, без оттяжки с нарезным стержнем

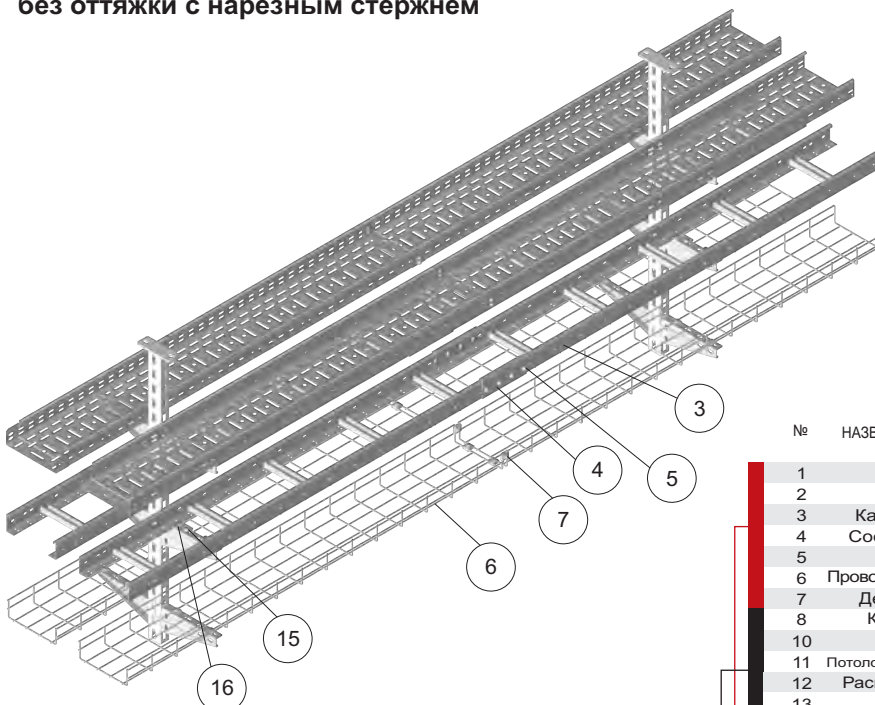

Ширина лотка, кабельроста и проволочного лотка 200 мм
 Конструкция без нарезного стержня
 Толщина листа лотка 1,0 мм
 Толщина листа кабельроста 1,2 мм
 Макс. расстояние между опорами 1,5 м
 Макс. нагрузка 10 кг/м на одном уровне

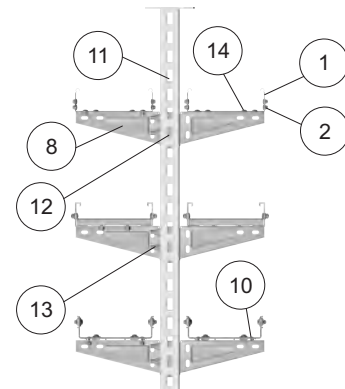

№	НАЗВАНИЕ ИЗДЕЛИЯ	ОБОЗНАЧЕНИЕ	КАТАЛОЖНЫЙ №	Кол-во штук в 1 подвесном креплении
1	Лоток	KGJ/KGOJ200Н60/3	161016	4
2	Болт	SGKM6x12	651141	12
3	Кабельрост	DUD200Н60/3Н	466020	4
4	Соединитель	LDC/LDOCH60	461001	4
5	Болт	SGKM8x14	651241	16
6	Проволочный лоток	KDS/KDSO200Н60/3	970120	4
7	Держатель	USSN/USSO	900201	8
8	Кронштейн	WWS/WWSO200	710520	6
10	Зажим	ZS/ZSO	901600	4
11	Потолочный кронштейн	WPCEB1000	752010	1
12	Распорный лист	BR40	700100	3
13	Болт	SMM10x80	651043	6
14	Болт	SGKM6x12	651141	4
15	Болт	SGKM8x14	651241	4
16	Зажим	ZM/ZMO	400700	4

ПЕРЕЧЕНЬ ЭЛЕМЕНТОВ ДЛЯ СОЕДИНЕНИЯ 2 ЛОТКОВ, 2 КАБЕЛЬРОСТОВ И ПРОВОЛОЧНЫХ ЛОТКОВ

ПЕРЕЧЕНЬ ЭЛЕМЕНТОВ ОПОРЫ



Пример конструкции для прокладки проводов в кабельном лотке, тип стена-стена (туннель).

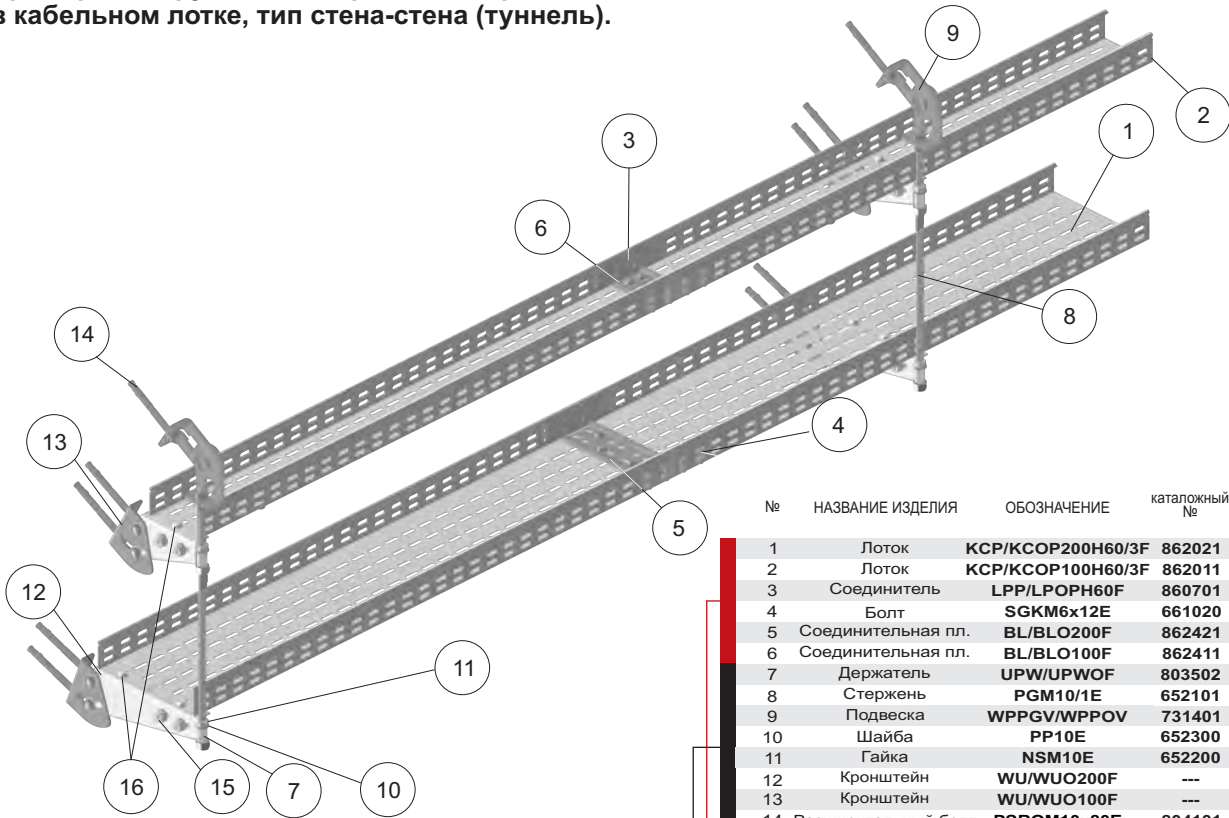

Толщина листа лотка 1,5 мм
 Материал - сталь оцинкованная методом погружения (F)
 Макс. расстояние между опорами 1,5 м
 Макс. нагрузка 10 кг/м

№	НАЗВАНИЕ ИЗДЕЛИЯ	ОБОЗНАЧЕНИЕ	каталожный №	Кол-во штук в 1 подвесном креплении
1	Лоток	KCP/KCOP200H60/3F	862021	2
2	Лоток	KCP/KCOP100H60/3F	862011	2
3	Соединитель	LPP/LPOPH60F	860701	4
4	Болт	SGKM6x12E	661020	40
5	Соединительная пл.	BL/BLO200F	862421	1
6	Соединительная пл.	BL/BLO100F	862411	1
7	Держатель	UPW/UPWOF	803502	2
8	Стержень	PGM10/1E	652101	1
9	Подвеска	WPPGV/WPPOV	731401	1
10	Шайба	PP10E	652300	6
11	Гайка	NSM10E	652200	6
12	Кронштейн	WU/WUO200F	---	1
13	Кронштейн	WU/WUO100F	---	1
14	Расширительный болт	PSROM10x80E	804101	5
15	Болт	SGKM8x14E	661030	4
16	Болт	SGKM6x12E	661020	3

ПЕРЕЧЕНЬ ЭЛЕМЕНТОВ ДЛЯ СОЕДИНЕНИЯ 4 ЛОТКОВ
 ПЕРЕЧЕНЬ ЭЛЕМЕНТОВ ОПОРЫ

Пример сверхнормативной конструкции для прокладки кабелей в кабельном лотке и в кабельросте тип стена

Толщина листа лотка 1,0 мм
 Толщина листа кабельроста 1,2 мм
 Макс. нагрузка 20 кг/м на одном уровне

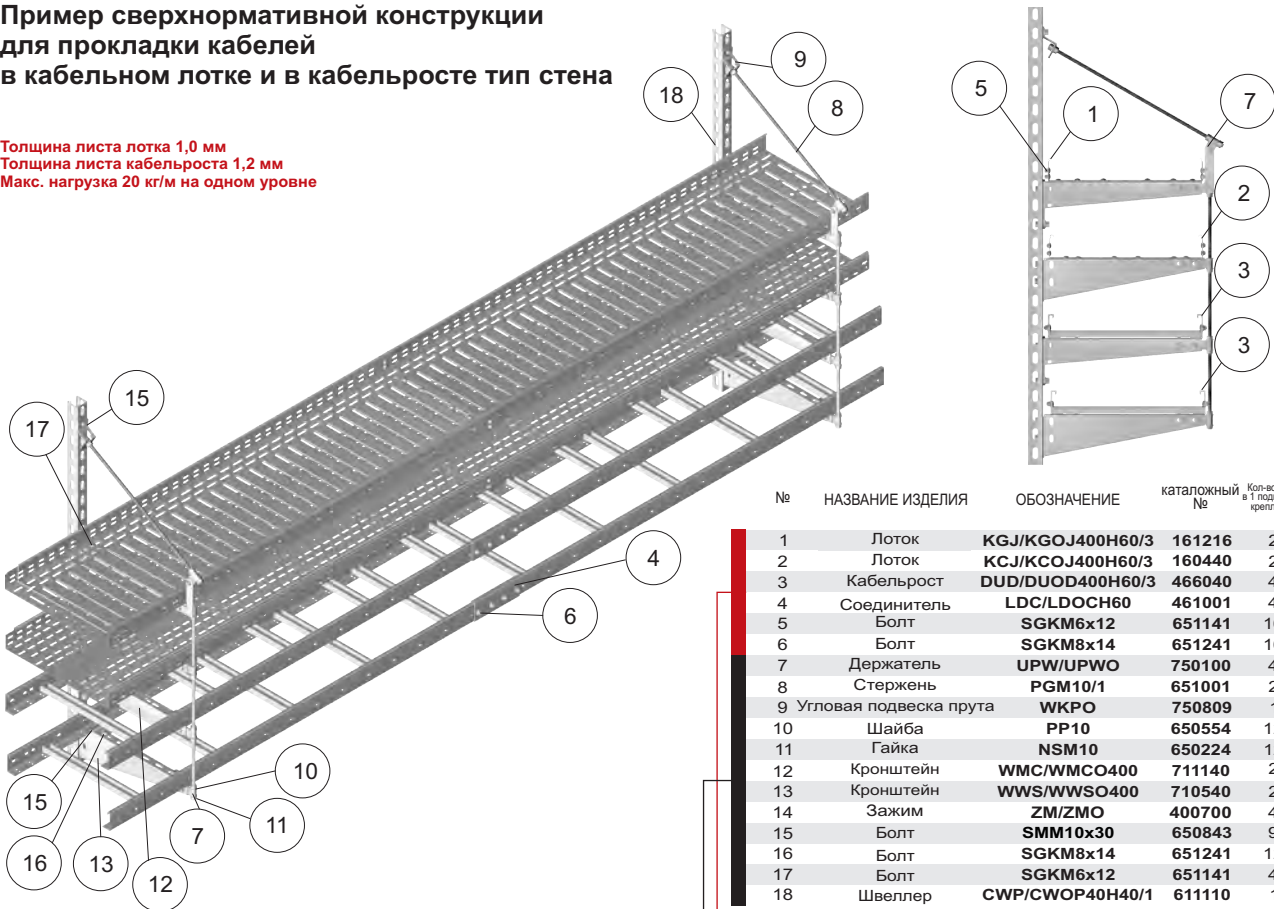

№	НАЗВАНИЕ ИЗДЕЛИЯ	ОБОЗНАЧЕНИЕ	каталожный №	Кол-во штук в 1 подвесном креплении
1	Лоток	KGJ/KGOJ400H60/3	161216	2
2	Лоток	KCJ/KCOJ400H60/3	160440	2
3	Кабельрост	DUD/DUOD400H60/3	466040	4
4	Соединитель	LDC/LDOCH60	461001	4
5	Болт	SGKM6x12	651141	16
6	Болт	SGKM8x14	651241	16
7	Держатель	UPW/UPWO	750100	4
8	Стержень	PGM10/1	651001	2
9	Угловая подвеска прута	WKPO	750809	1
10	Шайба	PP10	650554	12
11	Гайка	NSM10	650224	12
12	Кронштейн	WMC/WMCO400	711140	2
13	Кронштейн	WWS/WWSO400	710540	2
14	Зажим	ZM/ZMO	400700	4
15	Болт	SMM10x30	650843	9
16	Болт	SGKM8x14	651241	12
17	Болт	SGKM6x12	651141	4
18	Швеллер	CWP/CWOP40H40/1	611110	1

Крепление швеллера к стене
 3 распорными болтами PSROM10x120.

ПЕРЕЧЕНЬ ЭЛЕМЕНТОВ ДЛЯ СОЕДИНЕНИЯ 4 ЛОТКОВ И 4 КАБЕЛЬРОСТОВ
 ПЕРЕЧЕНЬ ЭЛЕМЕНТОВ ОПОРЫ





Пример сверхнормативной конструкции для прокладки проводов в кабельном лотке, тип потолок.

Возможность крепления стержня к потолку: TRSOM... втулки в бетоне на глубину не менее 60 мм.

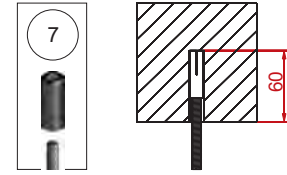
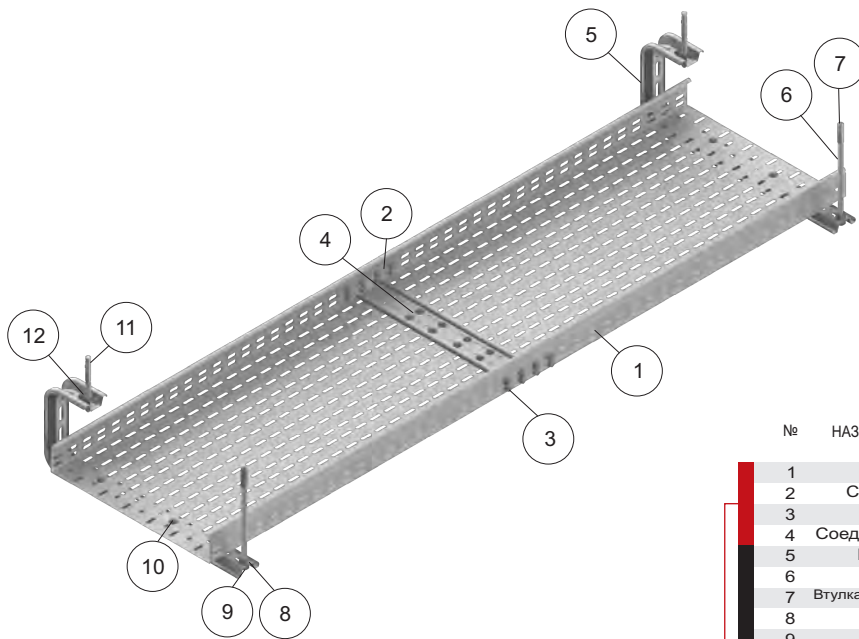

Ширина кабельного лотка 400 мм
Толщина листа лотка 1,5 мм
Макс. расстояние между опорами 1,5 м
Макс. нагрузка 10 кг/м на одном уровне

№	НАЗВАНИЕ ИЗДЕЛИЯ	ОБОЗНАЧЕНИЕ	КАТАЛОЖНЫЙ №	Кол-во штук в 1 подвесном креплении
1	Лоток	КСР/КСОР400Н60	160840	2
2	Соединитель	LPP/LPOPН60	163111	2
3	Болт	SGKM6x12	651141	24
4	Соединительная пл.	BL/BLO400	100140	1
5	Кронштейн	WFC/WFCO400	720340	1
6	Стержень	PGM10/1	651001	1
7	Втулка распорная стальная	TRSOM10	804800	1
8	Шайба	PP10	650544	2
9	Гайка	NSM10	650244	2
10	Болт	SGKM6x12	651141	2
11	Расширительный болт	PSROM10x80	804100	1
12	Дистанц. подкладка	PD11	803100	1

ПЕРЕЧЕНЬ ЭЛЕМЕНТОВ ДЛЯ СОЕДИНЕНИЯ 2 ЛОТКОВ
ПЕРЕЧЕНЬ ЭЛЕМЕНТОВ ОПОРЫ

Пример конструкции для прокладки проводов в кабельном лотке, тип потолок.

Возможность крепления стержня к потолку:
- при помощи держателя USV/USOV и расширительного болта PSROM10
- непосредственно на распорных втулках TRSOM..., без применения держателей USV/USOV, при условии установки втулки в бетоне на глубину не менее 60 мм.

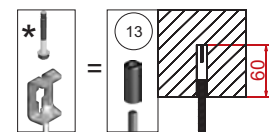
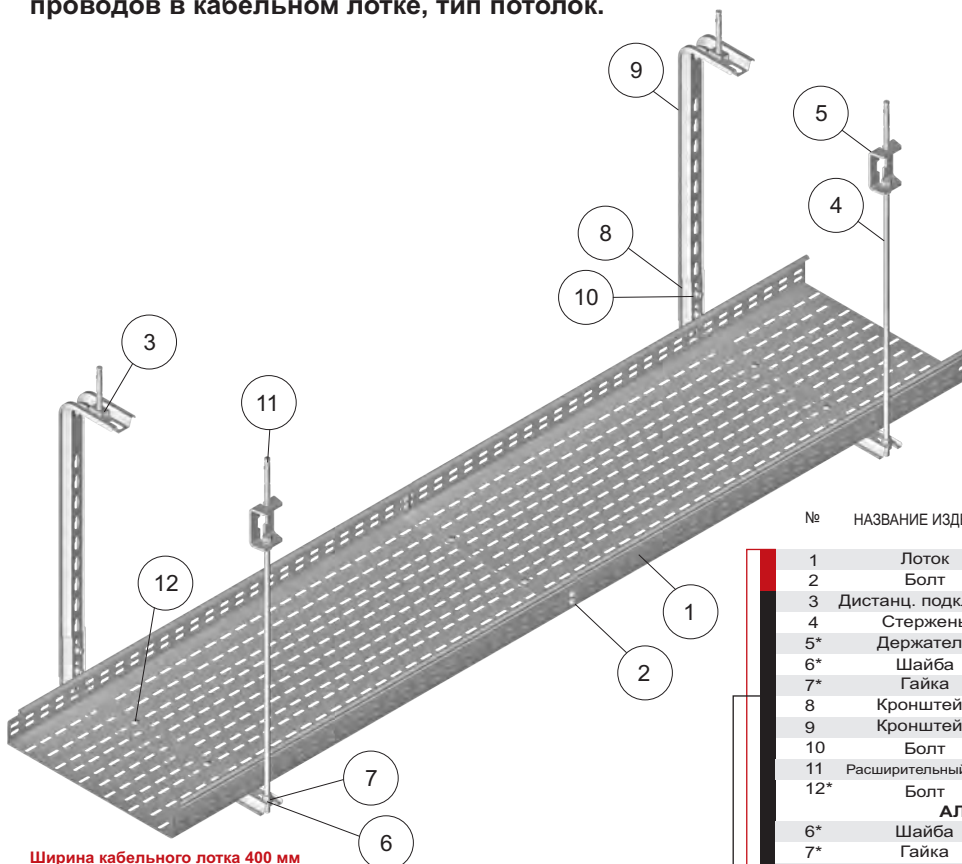

Ширина кабельного лотка 400 мм
Толщина листа лотка 1,2 мм
Макс. расстояние между опорами 1,5 м
Макс. нагрузка 10 кг/м на одном уровне

№	НАЗВАНИЕ ИЗДЕЛИЯ	ОБОЗНАЧЕНИЕ	КАТАЛОЖНЫЙ №	Кол-во штук в 1 подвесном креплении
1	Лоток	KCD/KCOD400Н60/3	160640	2
2	Болт	SGKM6x12	651141	6
3	Дистанц. подкладка	PD11	803100	1
4	Стержень	PGM10/1	651001	1
5*	Держатель	USV/USOV	750709	1
6*	Шайба	PP10	650544	4
7*	Гайка	NSM10	650244	4
8	Кронштейн	WFL/WFLO400	720140	1
9	Кронштейн	WFL/WFLO500	720150	1
10	Болт	SMM10x20	650743	2
11	Расширительный болт	PSROM10x80	804100	1+1
12*	Болт	SGKM6x12	651141	2

АЛЬТЕРНАТИВНО К КОМПЛЕКТУ*
ПЕРЕЧЕНЬ ЭЛЕМЕНТОВ ДЛЯ СОЕДИНЕНИЯ 2 ЛОТКОВ
ПЕРЕЧЕНЬ ЭЛЕМЕНТОВ ОПОРЫ

Пример сверхнормативной конструкции для прокладки проводов в кабельном лотке с креплением к двутавру при помощи зажимов ZK8/19, тип потолок

Внимание! Только один уровень лотков.



Ширина кабельного лотка 400 мм
Толщина листа лотка 1,5 мм
Макс. расстояние между опорами 1,2 м
Макс. нагрузка 10 кг/м на одном уровне

№	НАЗВАНИЕ ИЗДЕЛИЯ	ОБОЗНАЧЕНИЕ	каталожный №	Кол-во штук в 1 подвесном креплении
1	Лоток	КСР/КСОР400Н60/3	160840	2
2	Соединитель	LPP/LPOPН60	163111	2
3	Соединительная пл.	BL/BLO400	100140	1
4	Болт	SGKM6x12	651141	24
5	Стержень	PGM8/1	650801	2
6	Зажим	ZK8/19	752208	2
7	Шайба	PP8	650444	8
8	Гайка	NSM8	650144	8
9	Швеллер	CWP/CWOP40Н40/05	611105	1
10	Болт	SGKM6x12	651141	2
11	Шайба	PW6	650844	2

ПЕРЕЧЕНЬ ЭЛЕМЕНТОВ ДЛЯ СОЕДИНЕНИЯ 2 ЛОТКОВ
ПЕРЕЧЕНЬ ЭЛЕМЕНТОВ ОПОРЫ

Пример сверхнормативной конструкции для прокладки проводов в кабельном лотке с креплением к двутавру при помощи зажимов UDC, тип потолок

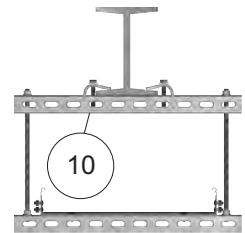
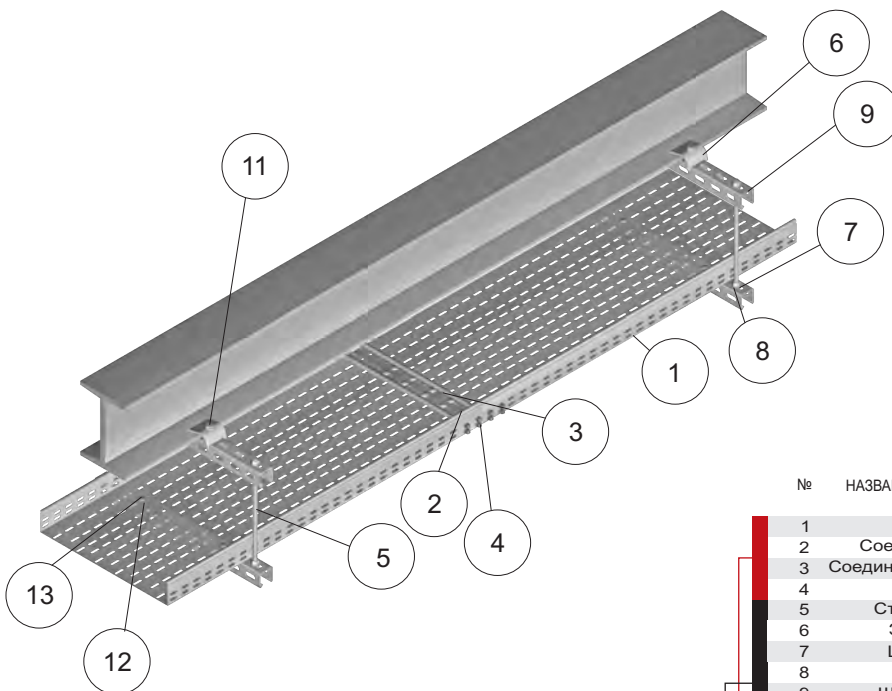

Ширина кабельного лотка 400 мм
Толщина листа лотка 1,5 мм
Макс. расстояние между опорами 1,5 м
Макс. нагрузка 10 кг/м на одном уровне

№	НАЗВАНИЕ ИЗДЕЛИЯ	ОБОЗНАЧЕНИЕ	каталожный №	Кол-во штук в 1 подвесном креплении
1	Лоток	КСР/КСОР400Н60/3	160840	2
2	Соединитель	LPP/LPOPН60	163111	2
3	Соединительная пл.	BL/BLO400	100140	1
4	Болт	SGKM6x12	651141	24
5	Стержень	PGM10/1	651001	2
6	Зажим	UDC	750806	2
7	Шайба	PP10	650544	8
8	Гайка	NSM10	650244	8
9	Швеллер	CWP/CWOP40Н40/05	611105	2
10	Шайба	PW10	651044	2
11	Болт	SMM10x60	650943	2
12	Шайба	PW6	650884	2
13	Болт	SGKM6x12	651141	2

ПЕРЕЧЕНЬ ЭЛЕМЕНТОВ ДЛЯ СОЕДИНЕНИЯ 2 ЛОТКОВ
ПЕРЕЧЕНЬ ЭЛЕМЕНТОВ ОПОРЫ

Пример сверхнормативной конструкции для прокладки проводов на лотке и кабельросте - крепление к двутавру при помощи прижимных зажимов UDC типа потолок

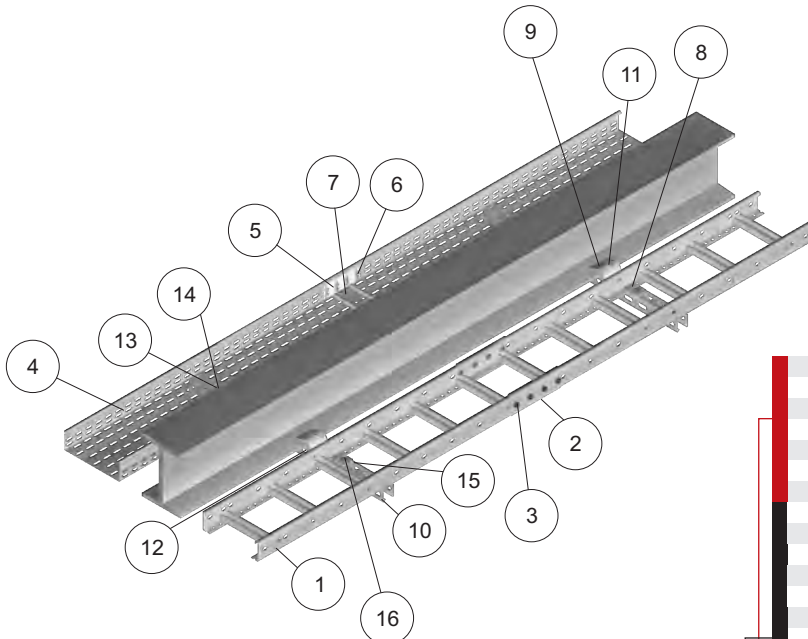

Ширина кабельного лотка и кабельроста 200 мм
Толщина листа лотка и кабельроста 1,5 мм
Макс. расстояние между опорами 1,5 м
Макс. нагрузка кабельного лотка и кабельроста 10 кг/м

№	НАЗВАНИЕ ИЗДЕЛИЯ	ОБОЗНАЧЕНИЕ	каталожный №	Кол-во штук в 1 подвесном креплении
1	Кабельрост	DGOP200H60/3N	863023	2
2	Соединитель	LDC/LDOCH60	461001	2
3	Болт	SGKM8x14	651241	8
4	Лоток	KCP/KCOP200H60/3	161420	2
5	Соединитель	LPP/LPOPН60	163111	2
6	Болт	SGKM6x12	651141	24
7	Соединительная пл.	BL/BLO200	100120	1
8	Зажим	ZM/ZMO	400700	2
9	Зажим	UDC	750806	2
10	Швеллер	CWP/CWOP40H40	---	1
11	Болт	SMM10x60	650943	2
12	Шайба	PW10	651044	2
13	Шайба	PW6	650884	2
14	Болт	SGKM6x12	651141	2
15	Шайба	PW8	650944	2
16	Болт	SGKM8x14	651241	2

ПЕРЕЧЕНЬ ЭЛЕМЕНТОВ ДЛЯ СОЕДИНЕНИЯ 2 ЛОТКОВ И 2 КАБЕЛЬРОСТОВ
ПЕРЕЧЕНЬ ЭЛЕМЕНТОВ ОПОРЫ

Пример сверхнормативной конструкции для прокладки кабеля на лотке или кабельросте - крепление к двутавру при помощи прижимных зажимов UDC типа потолок

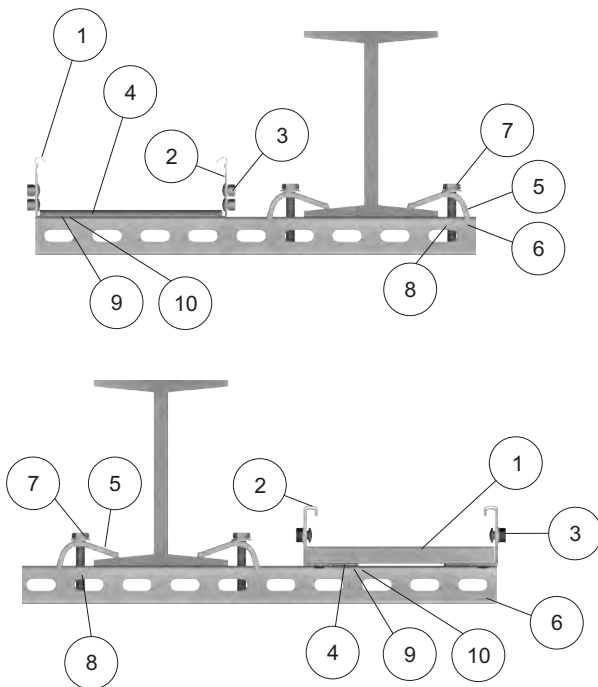

Ширина кабельного лотка и кабельроста 200 мм
Толщина листа лотка и кабельроста 1,5 мм
Макс. расстояние между опорами 1,5 м
Макс. нагрузка кабельного лотка и кабельроста 10 кг/м

№	НАЗВАНИЕ ИЗДЕЛИЯ	ОБОЗНАЧЕНИЕ	каталожный №	Кол-во штук в 1 подвесном креплении
1	Лоток	KCP/KCOP200H60/3	161420	2
2	Соединитель	LPP/LPOPН60	163111	2
3	Болт	SGKM6x12	651141	24
4	Соединительная пл.	BL/BLO200	100120	1
5	Зажим	UDC	750806	2
6	Швеллер	CWP/CWOP40H40	---	1
7	Болт	SMM10x60	650943	2
8	Шайба	PW10	651044	2
9	Шайба	PW6	650884	2
10	Болт	SGKM6x12	651141	2

ПЕРЕЧЕНЬ ЭЛЕМЕНТОВ ДЛЯ СОЕДИНЕНИЯ 2 ЛОТКОВ
ПЕРЕЧЕНЬ ЭЛЕМЕНТОВ ОПОРЫ

В качестве варианта при инсталляции на кабельросте.

№	НАЗВАНИЕ ИЗДЕЛИЯ	ОБОЗНАЧЕНИЕ	каталожный №	Кол-во штук в 1 подвесном креплении
1	Кабельрост	DGOP200H60/3N	863023	2
2	Соединитель	LDC/LDOCH60	461001	2
3	Болт	SGKM8x14	651241	8
4	Зажим	ZM/ZMO	400700	2
5	Зажим	UDC	750806	2
6	Швеллер	CWP/CWOP40H40	---	1
7	Болт	SMM10x60	650943	2
8	Шайба	PW10	651044	2
9	Шайба	PW8	650944	2
10	Болт	SGKM8x14	651241	2

ПЕРЕЧЕНЬ ЭЛЕМЕНТОВ ДЛЯ СОЕДИНЕНИЯ 2 КАБЕЛЬРОСТОВ
ПЕРЕЧЕНЬ ЭЛЕМЕНТОВ ОПОРЫ

Пример сверхнормативной конструкции для прокладки кабелей в кабельном лотке крепленном к стальному профилю 100x100

профиль 100x100

№	НАЗВАНИЕ ИЗДЕЛИЯ	ОБОЗНАЧЕНИЕ	каталожный №	Кол-во штук в 1 подвесном креплении
1	Лоток	KGJ/KGOJ400H60/3	161216	2
2	Болт	SGKM6x12	651141	24
3	Швеллер	CWP/CWOP40H40/02	611102	1
4	Швеллер	CWP/CWOP40H40/05	611105	1
5	Стержень	PGM10/1	651001	1
6	Шайба	PP10	650544	16
7	Гайка	NSM10	650244	16
8	Болт	SGKM6x12	651141	2
9	Шайба	PW6	650844	2

Ширина кабельного лотка 400 мм
 Толщина листа лотка 1,0 мм
 Макс. расстояние между опорами 1,5 м
 Макс. нагрузка 10 кг/м на одном уровне

ПЕРЕЧЕНЬ ЭЛЕМЕНТОВ ДЛЯ СОЕДИНЕНИЯ 2 ЛОТКОВ
 ПЕРЕЧЕНЬ ЭЛЕМЕНТОВ ОПОРЫ

Пример сверхнормативной конструкции для прокладки кабелей в кабельном лотке и в кабельросте крепленном к стальному профилю 100x100

профиль 100x100

№	НАЗВАНИЕ ИЗДЕЛИЯ	ОБОЗНАЧЕНИЕ	каталожный №	Кол-во штук в 1 подвесном креплении
1	Лоток	KGJ/KGOJ200H60/3	161016	2
2	Болт	SGKM6x12	651141	6
3	Кабельрост	DUP/DUOP200H60/3N	466320	2
4	Соединитель	LDC/LDOCH60	461001	2
5	Болт	SGKM8x14	651241	8
6	Швеллер	CWP/CWOP40H40/02	611102	1
7	Швеллер	CWP/CWOP40H40/06	611106	1
8	Стержень	PGM10/1	651001	1
9	Шайба	PP10	650544	8
10	Гайка	NSM10	650244	8
11	Болт	SGKM6x12	651141	2
12	Шайба	PW6	650884	2
13	Зажим	ZM/ZMO	400700	2
14	Болт	SGKM8x14	651241	2
15	Шайба	PW8	650944	2

Ширина кабельного лотка и кабельроста 200 мм
 Толщина листа лотка и кабельроста 1,5 мм
 Макс. расстояние между опорами 1,5 м
 Макс. нагрузка кабельного лотка и кабельроста 10 кг/м

ПЕРЕЧЕНЬ ЭЛЕМЕНТОВ ДЛЯ СОЕДИНЕНИЯ 2 ЛОТКОВ И 2 КАБЕЛЬРОСТОВ
 ПЕРЕЧЕНЬ ЭЛЕМЕНТОВ ОПОРЫ

Пример сверхнормативной конструкции для укладки проводов на кабельном лотке типа потолок, с креплением к трапециевидной пластине при помощи трапециевидных подвесок WT/WTO120Ø11

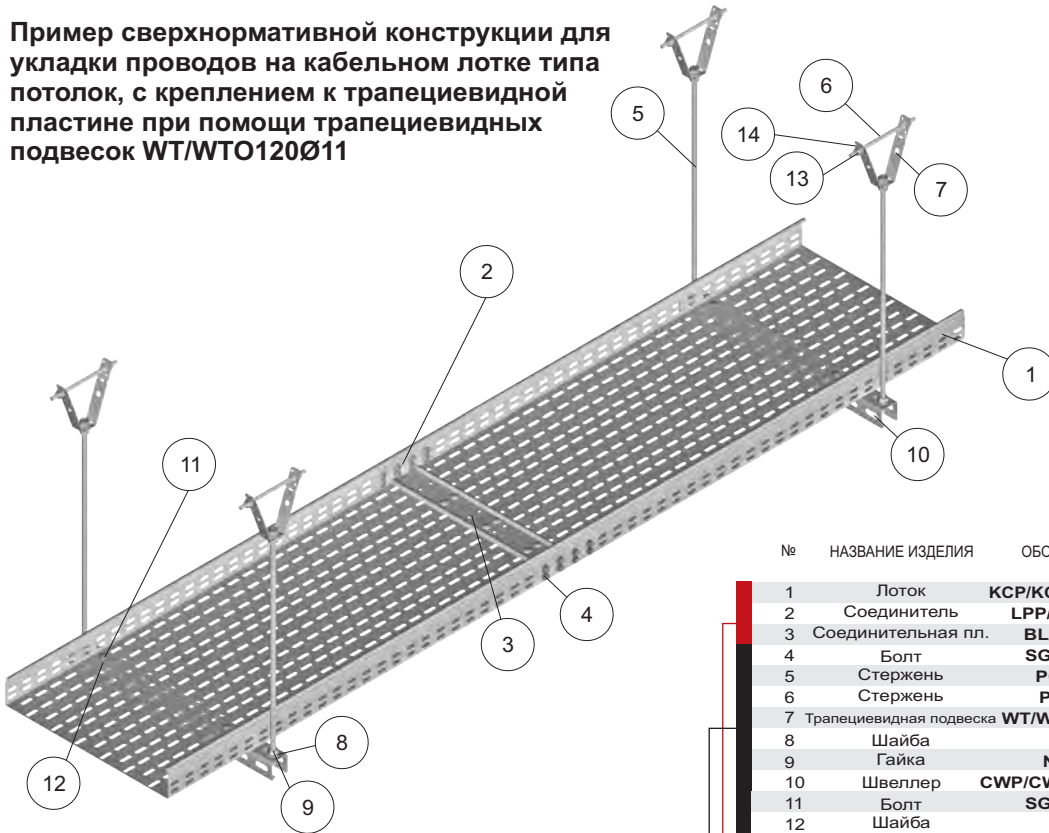

Ширина кабельного лотка 400 мм
Толщина листа лотка 1,0 мм
Макс. расстояние между опорами 1,5 м
Макс. нагрузка 10 кг/м

№	НАЗВАНИЕ ИЗДЕЛИЯ	ОБОЗНАЧЕНИЕ	каталожный №	Кол-во штук в 1 подвесном креплении
1	Лоток	KCP/KCOP400H60/3	160840	2
2	Соединитель	LPP/LPOPН60	163111	2
3	Соединительная пл.	BL/BLO400	100140	1
4	Болт	SGKM6x12	651141	24
5	Стержень	PGM10/1	651001	2
6	Стержень	PGM8/1	650801	2
7	Трапециевидная подвеска	WT/WTO120Ø11	730712	2
8	Шайба	PP10	650544	8
9	Гайка	NSM10	650244	8
10	Швеллер	CWP/CWOP40H40/05	611105	1
11	Болт	SGKM6x12	651141	2
12	Шайба	PW6	650844	2
13	Гайка	NSM8	650144	4
14	Шайба	PP8	650144	4

ПЕРЕЧЕНЬ ЭЛЕМЕНТОВ ДЛЯ СОЕДИНЕНИЯ 2 ЛОТКОВ
ПЕРЕЧЕНЬ ЭЛЕМЕНТОВ ОПОРЫ

Пример сверхнормативной конструкции для прокладки проводов в кабельном лотке тип потолок крепленном к трапециевидной пластине при помощи трапециевидных подвесок WT/WTO120Ø11

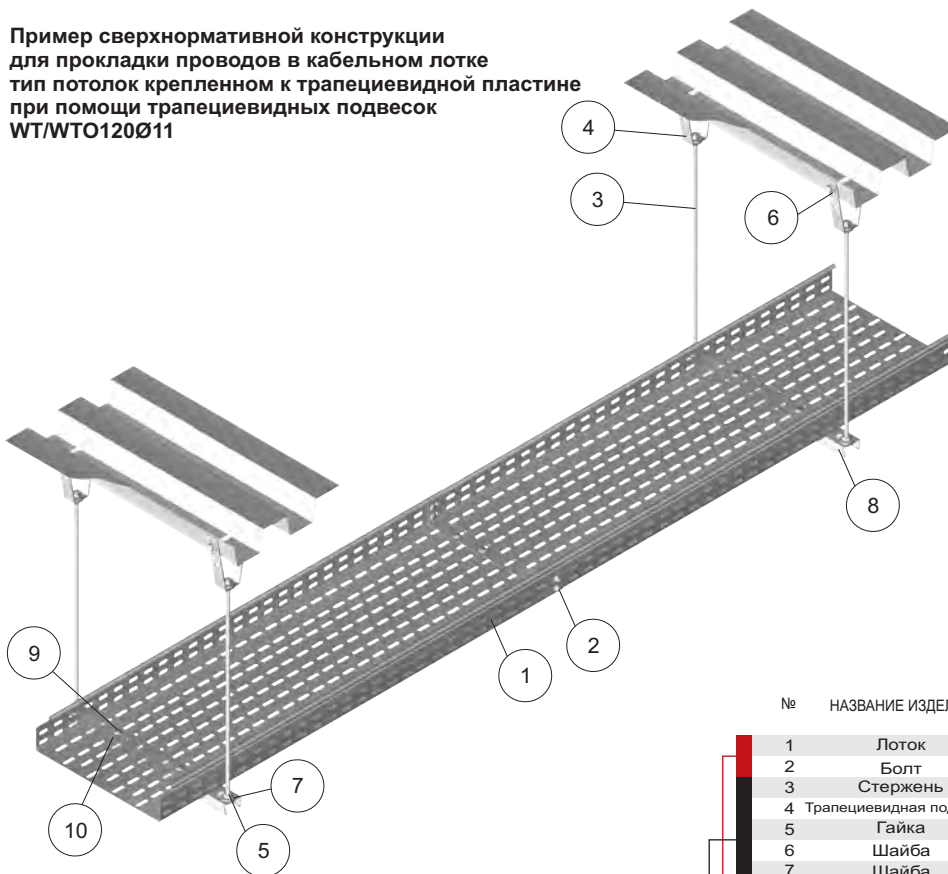

Ширина кабельного лотка 300 мм
Толщина листа лотка 0,7 мм
Макс. расстояние между опорами 1,2 м
Макс. нагрузка 10 кг/м

№	НАЗВАНИЕ ИЗДЕЛИЯ	ОБОЗНАЧЕНИЕ	каталожный №	Кол-во штук в 1 подвесном креплении
1	Лоток	KCL/KCOL300H60/3	160830	2
2	Болт	SGKM6x12	651141	7
3	Стержень	PGM8/1	650801	2
4	Трапециевидная подвеска	WT/WTO120Ø11	730712	2
5	Гайка	NSM8	650144	12
6	Шайба	PP8	650444	8
7	Шайба	PW8	650944	4
8	Швеллер	CWP40H22/04	610204	1
9	Болт	SGKM6x12	651141	2
10	Шайба	PW6	650844	2

ПЕРЕЧЕНЬ ЭЛЕМЕНТОВ ДЛЯ СОЕДИНЕНИЯ 2 ЛОТКОВ
ПЕРЕЧЕНЬ ЭЛЕМЕНТОВ ОПОРЫ

Пример сверхнормативной конструкции для прокладки проводов в кабельном лотке тип стена, без оттяжки с нарезным стержнем.

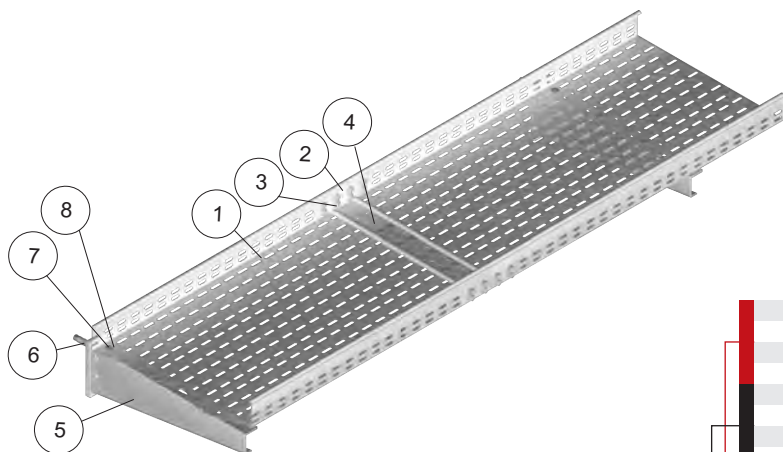

№	НАЗВАНИЕ ИЗДЕЛИЯ	ОБОЗНАЧЕНИЕ	каталожный №	Кол-во штук в 1 подвесном креплении
1	Лоток	КСР/КСОР400Н60/3	160840	2
2	Соединитель	LPP/LPOPН60	163111	2
3	Болт	SGKM6x12	651141	24
4	Соединительная пл.	BL/BLO400	100140	1
5	Кронштейн	WWCT/WWCTO400	713040	1
6	Расширительный болт	PSROM10x80	804100	1
7	Болт	SGKM6x12	651141	2
8	Шайба	PW6	650884	2

— ПЕРЕЧЕНЬ ЭЛЕМЕНТОВ ДЛЯ СОЕДИНЕНИЯ 2 ЛОТКОВ
— ПЕРЕЧЕНЬ ЭЛЕМЕНТОВ ОПОРЫ

Ширина лотков 400 мм
Толщина листа лотка 1,5 мм
Макс. расстояние между опорами 1,5 м
Макс. нагрузка 10 кг/м
Конструкция без нарезного стержня

Пример сверхнормативной конструкции для прокладки проводов в кабельном лотке, тип стена, без оттяжки с нарезным стержнем.

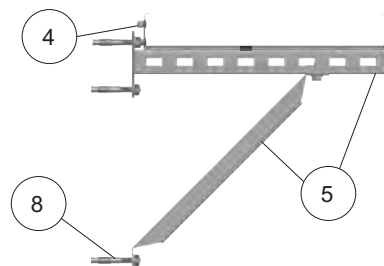
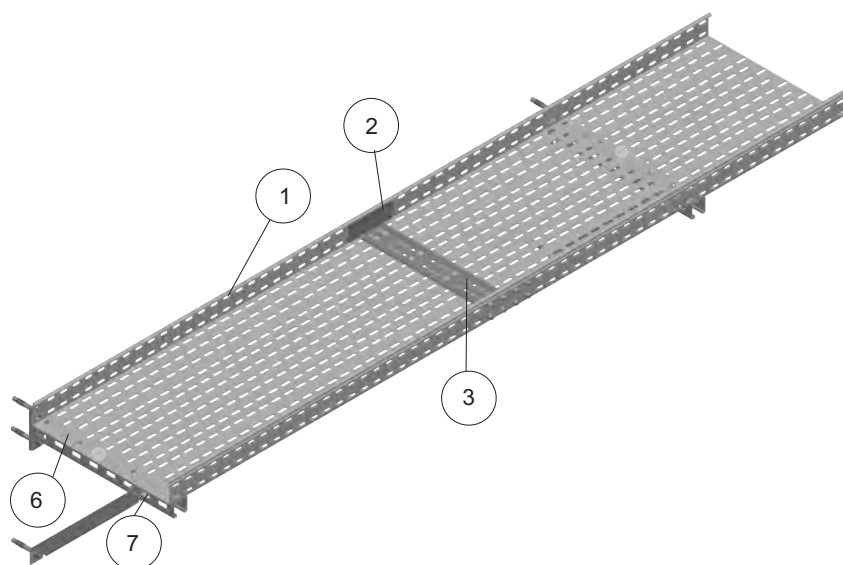

№	НАЗВАНИЕ ИЗДЕЛИЯ	ОБОЗНАЧЕНИЕ	каталожный №	Кол-во штук в 1 подвесном креплении
1	Лоток	КСР/КСОР400Н60/3	160840	2
2	Соединитель	LPP/LPOPН60	163111	2
3	Соединительная пл.	BL/BLO400	100140	1
4	Болт	SGKM6x12	651141	24
5	Кронштейн	WPTKO400	800940	1
6	Болт	SGKM6x12	651141	2
7	Шайба	PW6	650884	2
8	Расширительный болт	PSROM10x80	804100	2+1

— ПЕРЕЧЕНЬ ЭЛЕМЕНТОВ ДЛЯ СОЕДИНЕНИЯ 2 ЛОТКОВ
— ПЕРЕЧЕНЬ ЭЛЕМЕНТОВ ОПОРЫ

Ширина лотков 400 мм
Толщина листа лотка 1,5 мм
Макс. расстояние между опорами 1,5 м
Макс. нагрузка 10 кг/м
Конструкция без нарезного стержня





Пример сверхнормативной конструкции для прокладки проводов в кабельном лотке, тип стена - потолок

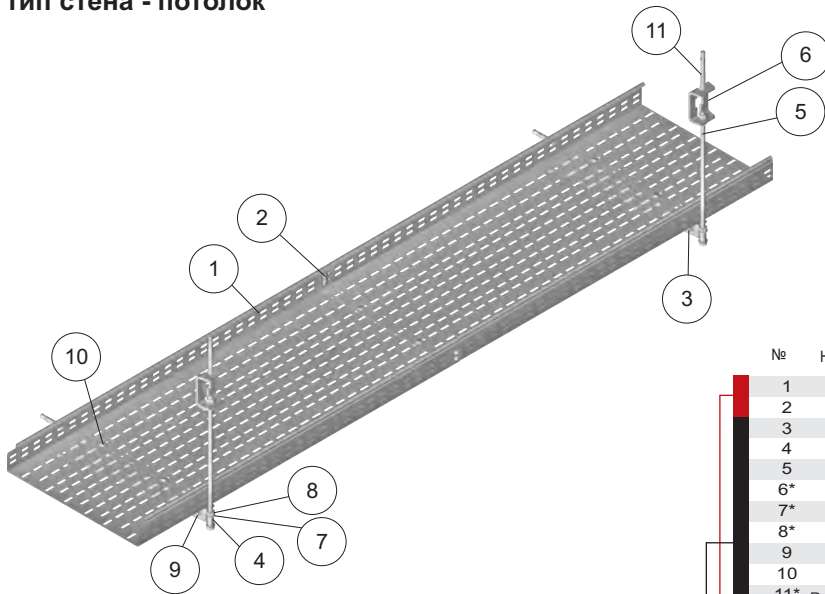

Возможность крепления стержня к потолку:
 - при помощи держателя USV/USOV и расширительного болта PSROM10
 - непосредственно на распорных втулках TRSOM... без применения держателей USV/USOV, при условии установки втулки в бетоне на глубину не менее 60 мм.

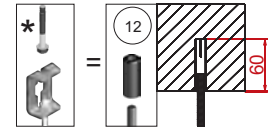

Ширина кабельного лотка 400 мм
 Толщина листа лотка 1,2 мм
 Макс. расстояние между опорами 1,5 м
 Макс. нагрузка 10 кг/м

№	НАЗВАНИЕ ИЗДЕЛИЯ	ОБОЗНАЧЕНИЕ	каталожный №	Кол-во штук в 1 подвесном креплении
1	Лоток	KCD/KCOD400H60/3	160640	2
2	Болт	SGKM6x12	651141	6
3	Кронштейн	WMC/WMCO400	711140	1
4	Держатель	UPW/UPWO	750100	1
5	Стержень	PGM10/1	651001	1
6*	Держатель	USV/USOV	750709	1
7*	Шайба	PP10	650544	4
8*	Гайка	NSM10	650244	4
9	Болт	SGKM8x14	651241	2
10	Болт	SGKM6x12	651141	2
11*	Расширительный болт	PSROM10x80	804100	2+1
АЛЬТЕРНАТИВНО К КОМПЛЕКТУ*				
7*	Шайба	PP10	650544	2
8*	Гайка	NSM10	650244	2
12	Втулка распорная стальная	TRSOM10	804800	1

ПЕРЕЧЕНЬ ЭЛЕМЕНТОВ ДЛЯ СОЕДИНЕНИЯ 2 ЛОТКОВ
 ПЕРЕЧЕНЬ ЭЛЕМЕНТОВ ОПОРЫ

Пример сверхнормативной конструкции для укладки проводов на кабельном лотке с креплением к трубным конструкциям приподнятого пола.

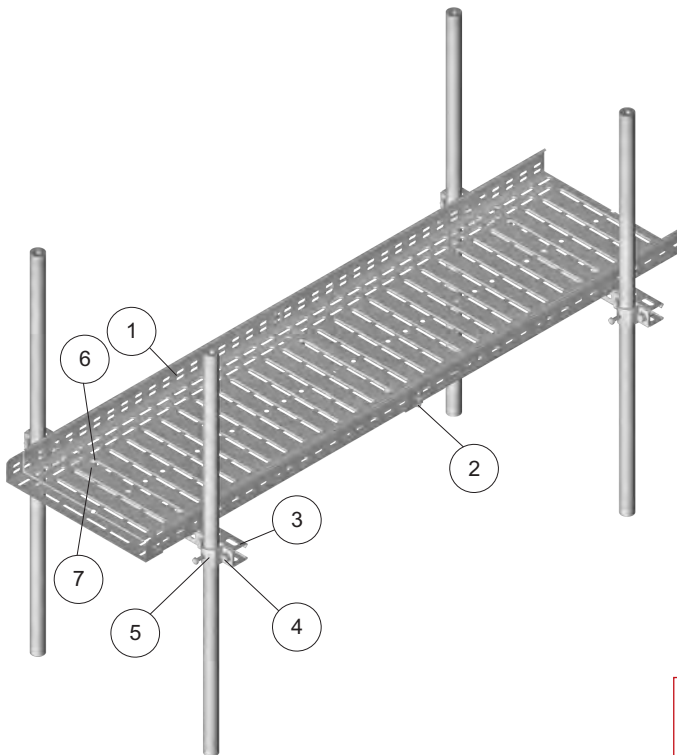

Ширина кабельного лотка 400 мм
 Толщина листа лотка 1,0 мм
 Макс. расстояние между опорами 1,2 м
 Макс. нагрузка 20 кг/м

№	НАЗВАНИЕ ИЗДЕЛИЯ	ОБОЗНАЧЕНИЕ	КАТАЛОЖНЫЙ №	Кол-во штук в 1 подвесном креплении
1	Лоток	KGJ/KGOJ400H60/3	161216	2
2	Болт	SGKM6x12	651141	6
3	Швеллер	CWP/CWOP40H40/07	804107	1
4	Болт	SMM10x20	650743	4
5	Обойма для труб	OBR35	753400	2
6	Болт	SGKM6x12	651141	2
7	Шайба	PW6	650844	2

ПЕРЕЧЕНЬ ЭЛЕМЕНТОВ ДЛЯ СОЕДИНЕНИЯ 2 ЛОТКОВ
 ПЕРЕЧЕНЬ ЭЛЕМЕНТОВ ОПОРЫ



Пример сверхнормативной конструкции для прокладки проводов вдоль кабельроста, тип потолок.

Возможность крепления стержня к потолку:
 - при помощи держателя USV/USOV и расширительного болта PSROM10
 - непосредственно на распорных втулках TRSOM..., без применения держателей USV/USOV, при условии установки втулки в бетоне на глубину не менее 60 мм.

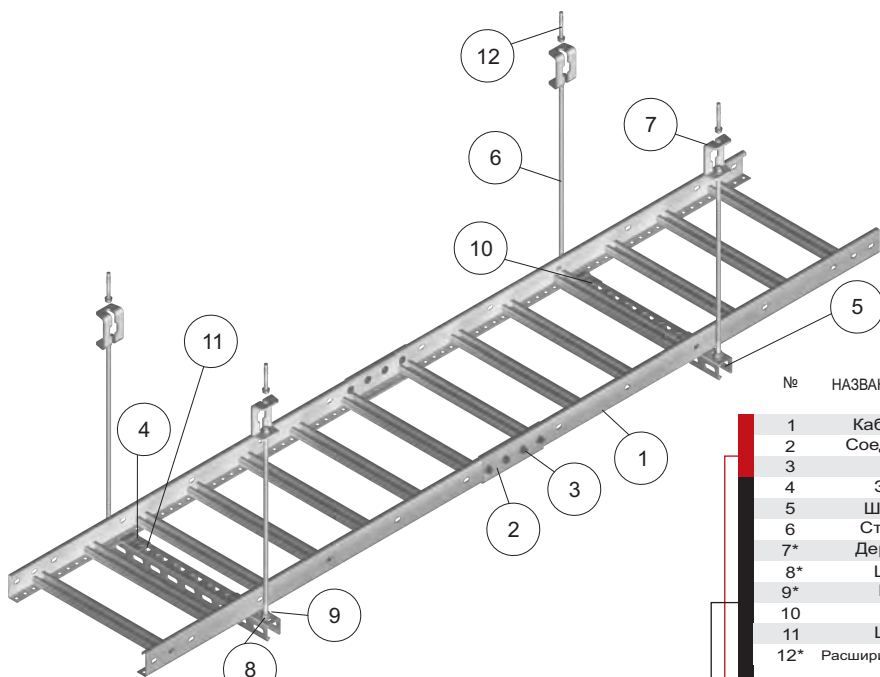

Ширина кабельроста 400 мм
 Толщина листа кабельроста 1,2 мм
 Материал - кислотостойкая сталь
 Макс. расстояние между опорами 1,5 м
 Макс. нагрузка 20 кг/м

№	НАЗВАНИЕ ИЗДЕЛИЯ	ОБОЗНАЧЕНИЕ	каталожный №	Кол-во штук в 1 подвесном креплении
1	Кабельрост	DGOD400H60/3E	867240	2
2	Соединитель	LDC/LDOCH60E	361001	2
3	Болт	SGKM8x14E	661030	8
4	Зажим	ZM/ZMOE	300700	2
5	Швеллер	CWP/CWOP40H40/05E	805305	1
6	Стержень	PGM10/1E	652101	2
7*	Держатель	USV/USOVE	805400	2
8*	Шайба	PP10E	652300	8
9*	Гайка	NSM10E	652200	8
10	Болт	SGKM8x14E	661030	2
11	Шайба	PW8E	660944	2
12*	Расширительный болт	PSROM10x80E	804101	2
АЛЬТЕРНАТИВНО К КОМПЛЕКТУ*				
8*	Шайба	PP10E	652300	4
9*	Гайка	NSM10E	652200	4
13	Втулка распорная стальная	TRSOM10E	804801	2

ПЕРЕЧЕНЬ ЭЛЕМЕНТОВ ДЛЯ СОЕДИНЕНИЯ 2 КАБЕЛЬРОСТОВ
 ПЕРЕЧЕНЬ ЭЛЕМЕНТОВ ОПОРЫ

Пример сверхнормативной конструкции для прокладки проводов вдоль кабельроста, тип потолок.

Возможность крепления стержня к потолку:
 - при помощи держателя USV/USOV и расширительного болта PSROM10
 - непосредственно на распорных втулках TRSOM..., без применения держателей USV/USOV, при условии установки втулки в бетоне на глубину не менее 60 мм.

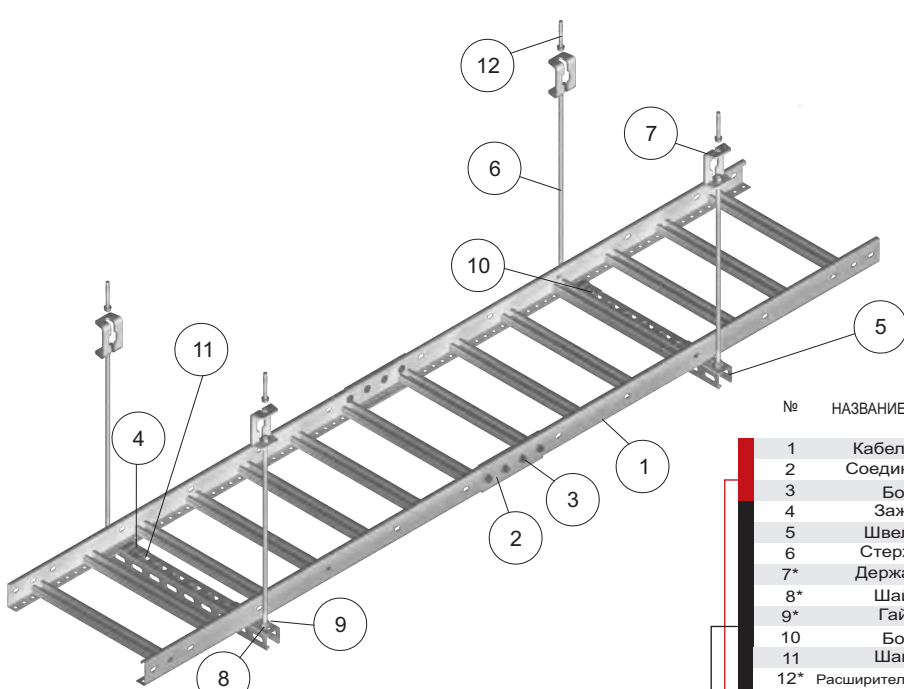

Ширина кабельроста 400 мм
 Толщина листа кабельроста 1,5 мм
 Макс. расстояние между опорами 1,5 м
 Макс. нагрузка 20 кг/м

№	НАЗВАНИЕ ИЗДЕЛИЯ	ОБОЗНАЧЕНИЕ	каталожный №	Кол-во штук в 1 подвесном креплении
1	Кабельрост	DGOP400H60/3N	863043	2
2	Соединитель	LDC/LDOCH60	461001	2
3	Болт	SGKM8x14	651241	8
4	Зажим	ZM/ZMO	300700	2
5	Швеллер	CWP/CWOP40H40/05	611105	1
6	Стержень	PGM10/1	651001	2
7*	Держатель	USV/USOV	750709	2
8*	Шайба	PP10	650544	8
9*	Гайка	NSM10	650244	8
10	Болт	SGKM8x14	651241	2
11	Шайба	PW8	650944	2
12*	Расширительный болт	PSROM10x80	804100	2
АЛЬТЕРНАТИВНО К КОМПЛЕКТУ*				
8*	Шайба	PP10	650544	4
9*	Гайка	NSM10	650244	4
13	Втулка распорная стальная	TRSOM10	804800	2

ПЕРЕЧЕНЬ ЭЛЕМЕНТОВ ДЛЯ СОЕДИНЕНИЯ 2 КАБЕЛЬРОСТОВ
 ПЕРЕЧЕНЬ ЭЛЕМЕНТОВ ОПОРЫ





Пример сверхнормативной конструкции для прокладки проводов вдоль кабельроста, тип потолок.

Возможность крепления стержня к потолку:
 - при помощи держателя USV/USOV
 и расширительного болта PSROM10
 - непосредственно на распорных втулках TRSOM..., без применения держателей USV/USOV, при условии установки втулки в бетоне на глубину не менее 60 мм.

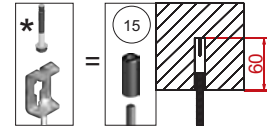
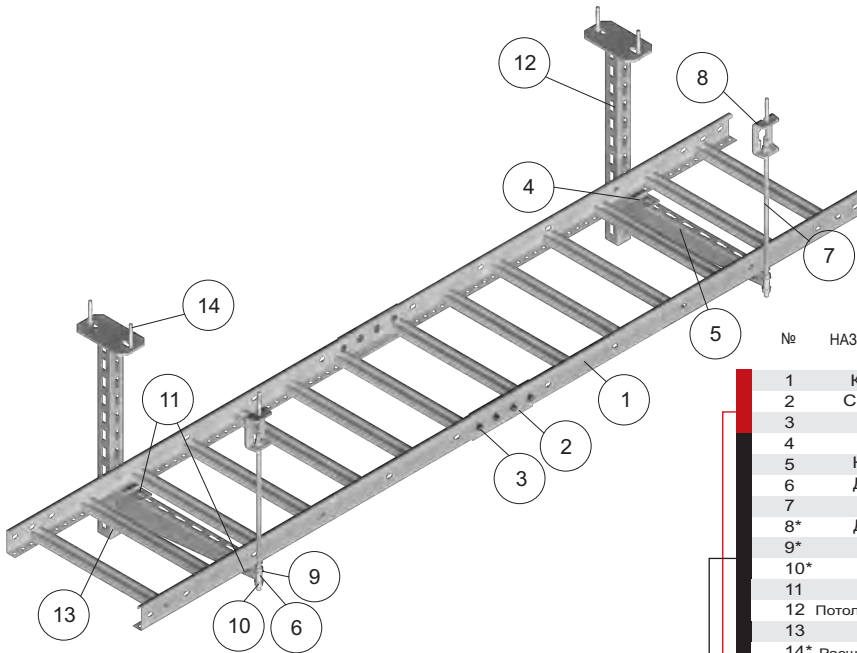

Ширина кабельроста 400 мм
 Толщина листа кабельроста 1,2 мм
 Материал кислотостойкая сталь
 Макс. расстояние между опорами 1,5 м
 Макс. нагрузка 20 кг/м

№	НАЗВАНИЕ ИЗДЕЛИЯ	ОБОЗНАЧЕНИЕ	каталожный №	Кол-во штук в 1 подвесном креплении
1	Кабельрост	DGOD400H60/3E	867240	2
2	Соединитель	LDC/LDOCH60E	361001	2
3	Болт	SGKM8x14E	661030	8
4	Зажим	ZM/ZMOE	300700	2
5	Кронштейн	WMC/WMCO400E	740040	1
6	Держатель	UPW/UPWOE	803301	1
7	Стержень	PGM10/1E	652101	1
8*	Держатель	USV/USOVE	805400	1
9*	Шайба	PP10E	652300	4
10*	Гайка	NSM10E	652200	4
11	Болт	SGKM8x14E	661030	4
12	Потолочный кронштейн	WPCW/WPCO400E	750140	1
13	Болт	SMM10x30E	652600	2
14*	Расширительный болт	PSROM10x80E	804101	2+1
АЛЬТЕРНАТИВНО К КОМПЛЕКТУ*				
9*	Шайба	PP10E	652300	2
10*	Гайка	NSM10E	652200	2
15	Втулка распорная стальная	TRSOM10E	804801	1

ПЕРЕЧЕНЬ ЭЛЕМЕНТОВ ДЛЯ СОЕДИНЕНИЯ 2 КАБЕЛЬРОСТОВ
 ПЕРЕЧЕНЬ ЭЛЕМЕНТОВ ОПОРЫ

Пример сверхнормативной конструкции для прокладки проводов вдоль кабельроста, тип потолок.

Возможность крепления стержня к потолку:
 - при помощи держателя USV/USOV
 и расширительного болта PSROM10
 - непосредственно на распорных втулках TRSOM..., без применения держателей USV/USOV, при условии установки втулки в бетоне на глубину не менее 60 мм.

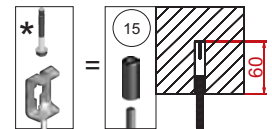
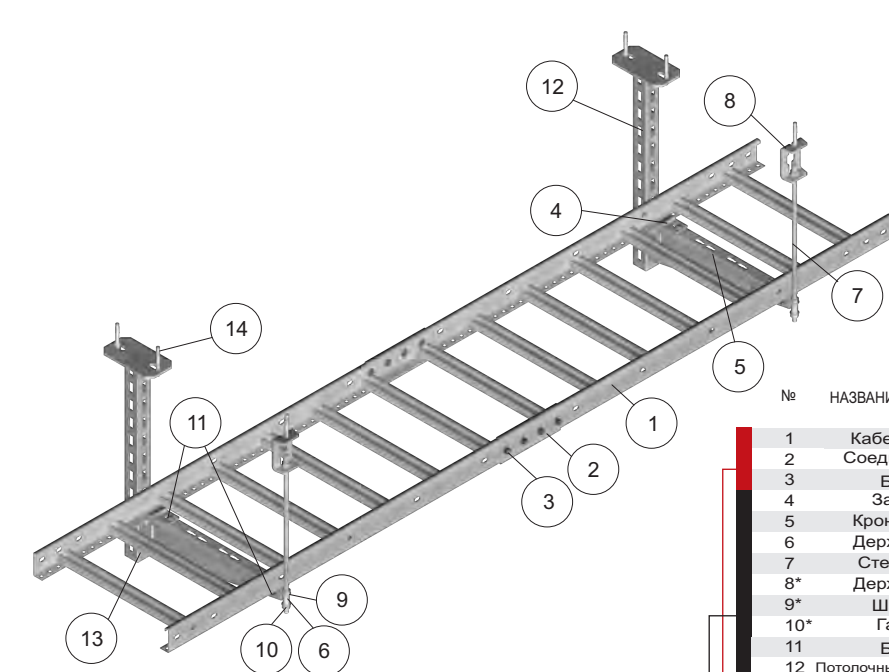

Ширина кабельроста 400 мм
 Толщина листа кабельроста 1,2 мм
 Макс. расстояние между опорами 1,5 м
 Макс. нагрузка 20 кг/м

№	НАЗВАНИЕ ИЗДЕЛИЯ	ОБОЗНАЧЕНИЕ	каталожный №	Кол-во штук в 1 подвесном креплении
1	Кабельрост	DGOD400H60/3N	867040	2
2	Соединитель	LDC/LDOCH60	461001	2
3	Болт	SGKM8x14	651241	8
4	Зажим	ZM/ZMO	400700	2
5	Кронштейн	WWS/WWSO400	710540	1
6	Держатель	UPW/UPWO	750100	1
7	Стержень	PGM10/1	651001	1
8*	Держатель	USV/USOV	750709	1
9*	Шайба	PP10	650544	4
10*	Гайка	NSM10	650244	4
11	Болт	SGKM8x14	651241	4
12	Потолочный кронштейн	WPCW/WPCO400	750640	1
13	Болт	SMM10x30	650843	2
14*	Расширительный болт	PSROM10x80	804100	2+1
АЛЬТЕРНАТИВНО К КОМПЛЕКТУ*				
9*	Шайба	PP10	650544	2
10*	Гайка	NSM10	650244	2
15	Втулка распорная стальная	TRSOM10	804800	1

ПЕРЕЧЕНЬ ЭЛЕМЕНТОВ ДЛЯ СОЕДИНЕНИЯ 2 КАБЕЛЬРОСТОВ
 ПЕРЕЧЕНЬ ЭЛЕМЕНТОВ ОПОРЫ



Пример сверхнормативной конструкции для прокладки проводов вдоль кабельроста, тип потолок.

Возможность крепления стержня к потолку:
 - при помощи держателя USV/USOV
 и расширительного болта PSROM10
 - непосредственно на распорных втулках TRSOM..., без применения держателей USV/USOV, при условии установки втулки в бетоне на глубину не менее 60 мм.

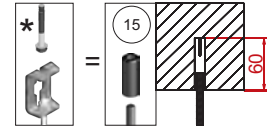
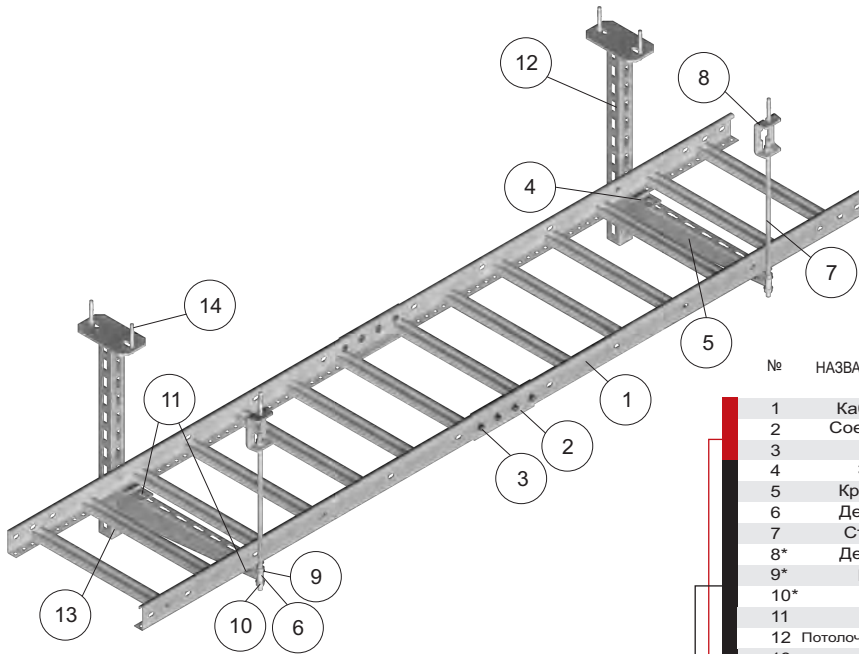

Ширина кабельроста 400 мм
 Толщина листа кабельроста 1,5 мм
 Макс. расстояние между опорами 1,5 м
 Макс. нагрузка 20 кг/м

№	НАЗВАНИЕ ИЗДЕЛИЯ	ОБОЗНАЧЕНИЕ	КАТАЛОЖНЫЙ №	Кол-во штук в 1 подвесном креплении
1	Кабельрост	DGOP400H60/3N	863043	2
2	Соединитель	LDC/LDOCH60	461001	2
3	Болт	SGKM8x14	651241	8
4	Зажим	ZM/ZMO	400700	2
5	Кронштейн	WMC/WMCO400	711140	1
6	Держатель	UPW/UPWO	750100	1
7	Стержень	PGM10/1	651001	1
8*	Держатель	USV/USOV	750709	1
9*	Шайба	PP10	650544	4
10*	Гайка	NSM10	650244	4
11	Болт	SGKM8x14	651241	4
12	Потолочный кронштейн	WPCW/WPCO400	750640	1
13	Болт	SMM10x30	650843	2
14*	Расширительный болт	PSROM10x80	804100	2+1
АЛЬТЕРНАТИВНО К КОМПЛЕКТУ*				
9*	Шайба	PP10	650544	2
10*	Гайка	NSM10	650244	2
15	Втулка распорная стальная	TRSOM10	804800	1

ПЕРЕЧЕНЬ ЭЛЕМЕНТОВ ДЛЯ СОЕДИНЕНИЯ 2 КАБЕЛЬРОСТОВ
 ПЕРЕЧЕНЬ ЭЛЕМЕНТОВ ОПОРЫ

Пример сверхнормативной конструкции для прокладки проводов вдоль кабельроста, тип потолок.

Возможность крепления стержня к потолку:
 - при помощи держателя USV/USOV
 и расширительного болта PSROM10
 - непосредственно на распорных втулках TRSOM..., без применения держателей USV/USOV, при условии установки втулки в бетоне на глубину не менее 60 мм.

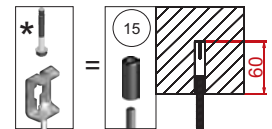
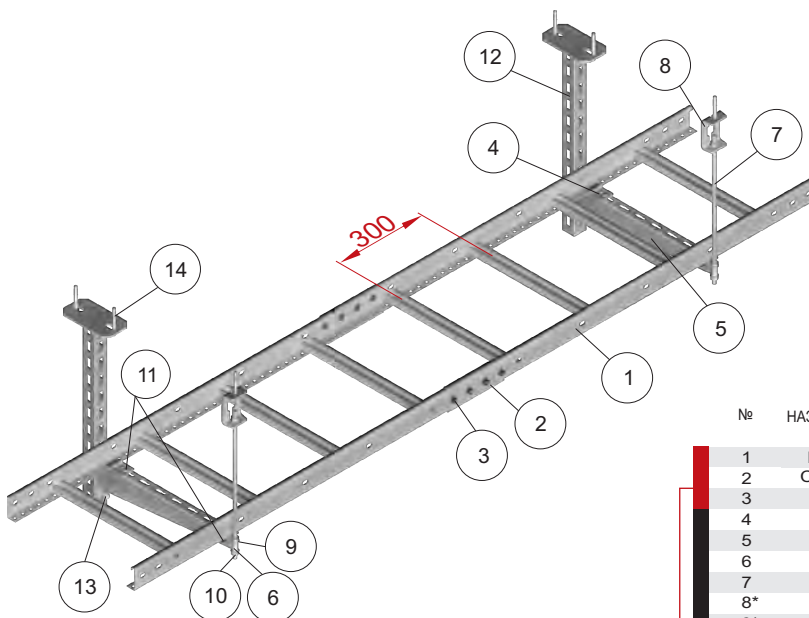

Ширина кабельроста 400 мм
 Толщина листа кабельроста 1,5 мм
 Расстояние между перекладинами кабельроста 300 мм
 Макс. расстояние между опорами 1,5 м
 Макс. нагрузка 20 кг/м

№	НАЗВАНИЕ ИЗДЕЛИЯ	ОБОЗНАЧЕНИЕ	КАТАЛОЖНЫЙ №	Кол-во штук в 1 подвесном креплении
1	Кабельрост	DUP/DUOP400H60/3	466340	2
2	Соединитель	LDC/LDOCH60	461001	2
3	Болт	SGKM8x14	651241	8
4	Зажим	ZM/ZMO	400700	2
5	Кронштейн	WMC/WMCO400	711140	1
6	Держатель	UPW/UPWO	750100	1
7	Стержень	PGM10/1	651001	1
8*	Держатель	USV/USOV	750709	1
9*	Шайба	PP10	650544	4
10*	Гайка	NSM10	650244	4
11	Болт	SGKM8x14	651241	4
12	Потолочный кронштейн	WPCW/WPCO400	750640	1
13	Болт	SMM10x30	650843	2
14*	Расширительный болт	PSROM10x80	804100	2+1
АЛЬТЕРНАТИВНО К КОМПЛЕКТУ*				
9*	Шайба	PP10	650544	2
10*	Гайка	NSM10	650244	2
15	Втулка распорная стальная	TRSOM10	804800	1

ПЕРЕЧЕНЬ ЭЛЕМЕНТОВ ДЛЯ СОЕДИНЕНИЯ 2 КАБЕЛЬРОСТОВ
 ПЕРЕЧЕНЬ ЭЛЕМЕНТОВ ОПОРЫ



Пример сверхнормативной конструкции для прокладки проводов вдоль кабельроста, тип потолок, без оттяжки с нарезным стержнем.



Ширина кабельроста 400 мм
Толщина листа кабельроста 1,5 мм
Расстояние между перекладинами 300мм
Макс. расстояние между опорами 1,5 м
Макс. нагрузка на кабельрост 20 кг/м

№	НАЗВАНИЕ ИЗДЕЛИЯ	ОБОЗНАЧЕНИЕ	КАТАЛОЖНЫЙ №	Кол-во штук в 1 подвесном креплении
1	Кабельрост	DUP/DUOP400H60/3	466340	2
2	Соединитель	LDC/LDOCH60	461001	2
3	Болт	SGKM8x14	651241	8
4	Зажим	ZM/ZMO	400700	2
5	Болт	SGKM8x14	651241	2
6	Кронштейн	WWCT/WWCTO400	713040	1
7	Потолочный кронштейн	WPCE/WPCEO800	721580	1
8	Расширительный болт	PSROM10x80	804100	2
9	Болт	SMM10x120	651443	1
10	Распорный лист	BR70	700400	1

ПЕРЕЧЕНЬ ЭЛЕМЕНТОВ ДЛЯ СОЕДИНЕНИЯ 2 КАБЕЛЬРОСТОВ
ПЕРЕЧЕНЬ ЭЛЕМЕНТОВ ОПОРЫ

Пример сверхнормативной конструкции для прокладки кабелей на кабельросте, крепящемся к трапецевидной пластине при помощи трапецевидных подвесок WT/WTO120Ø11.



Ширина кабельроста 400 мм
Толщина листа кабельроста 1,5 мм
Макс. расстояние между опорами 1,5 м
Макс. нагрузка на кабельрост 20 кг/м

№	НАЗВАНИЕ ИЗДЕЛИЯ	ОБОЗНАЧЕНИЕ	КАТАЛОЖНЫЙ №	Кол-во штук в 1 подвесном креплении
1	Кабельрост	DGOP400H60/3N	863043	2
2	Соединитель	LDC/LDOCH60	461001	2
3	Болт	SGKM8x14	651241	8
4	Зажим	ZM/ZMO	400700	2
5	Стержень	PGM10/1	651001	2
6	Стержень	PGM8/1	650801	2
7	Трапецевидная подвеска	WT/WTO120Ø11	730712	2
8	Шайба	PP10	650544	8
9	Гайка	NSM10	650244	8
10	Швеллер	CWP/CWOP40H40/05	611105	1
11	Болт	SGKM8x14	651241	2
12	Шайба	PW8	650944	2
13	Гайка	NSM8	650144	4
14	Шайба	PP8	650144	4

ПЕРЕЧЕНЬ ЭЛЕМЕНТОВ ДЛЯ СОЕДИНЕНИЯ 2 КАБЕЛЬРОСТОВ
ПЕРЕЧЕНЬ ЭЛЕМЕНТОВ ОПОРЫ



Пример сверхнормативной конструкции для прокладки проводов вдоль кабельроста, тип потолок.

Возможность крепления стержня к потолку: TRSOM... втулки в бетоне на глубину не менее 60 мм.

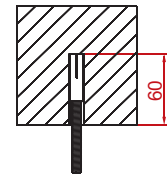
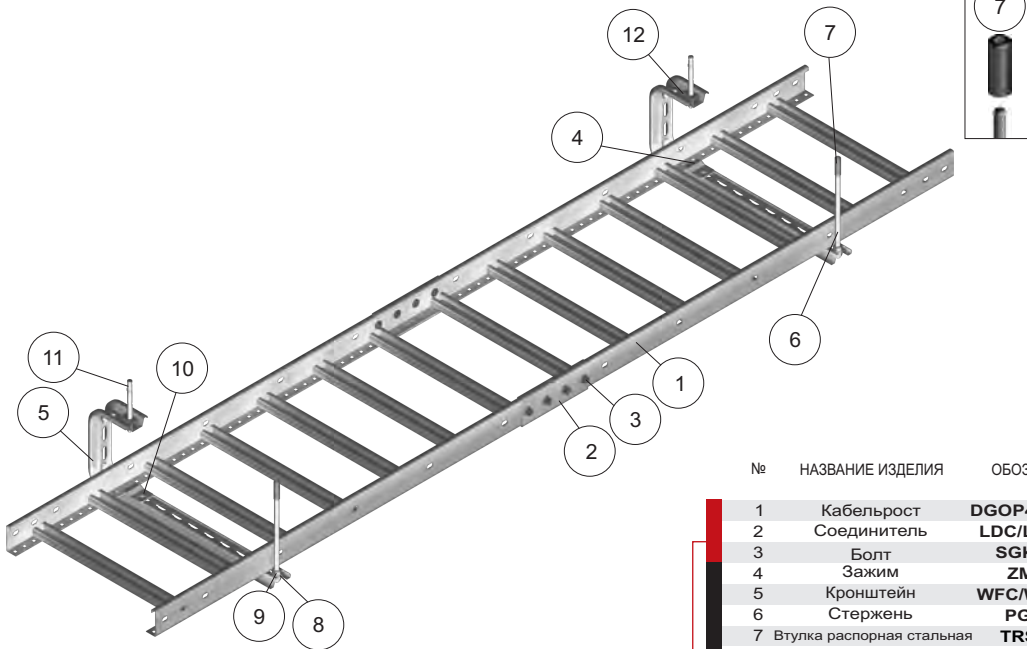

Ширина кабельроста 400 мм
Толщина листа кабельроста 1,5 мм
Макс. расстояние между опорами 1,5 м
Макс. нагрузка 20 кг/м

№	НАЗВАНИЕ ИЗДЕЛИЯ	ОБОЗНАЧЕНИЕ	каталожный №	Кол-во штук в 1 подвесном креплении
1	Кабельрост	DGOP400H60/3N	863043	2
2	Соединитель	LDC/LDOCH60	461001	2
3	Болт	SGKM8x14	651241	8
4	Зажим	ZM/ZMO	400700	2
5	Кронштейн	WFC/WFCO400	720340	1
6	Стержень	PGM10/1	651001	1
7	Втулка распорная стальная	TRSOM10	804800	1
8	Шайба	PP10	650544	2
9	Гайка	NSM10	650244	2
10	Болт	SGKM8x14	651241	2
11	Расширительный болт	PSROM10x80	804100	1
12	Дистанц. подкладка	PD11	803100	1

ПЕРЕЧЕНЬ ЭЛЕМЕНТОВ ДЛЯ СОЕДИНЕНИЯ 2 КАБЕЛЬРОСТОВ
ПЕРЕЧЕНЬ ЭЛЕМЕНТОВ ОПОРЫ

Пример сверхнормативной конструкции для прокладки проводов вдоль кабельроста, тип потолок.

Возможность крепления стержня к потолку:
- при помощи держателя USV/USOV и расширительного болта PSROM10
- непосредственно на распорных втулках TRSOM..., без применения держателей USV/USOV, при условии установки втулки в бетоне на глубину не менее 60 мм.

Сверхнормативное расстояние между перекладинами кабельроста 300мм

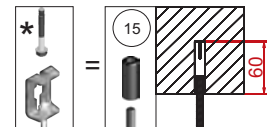
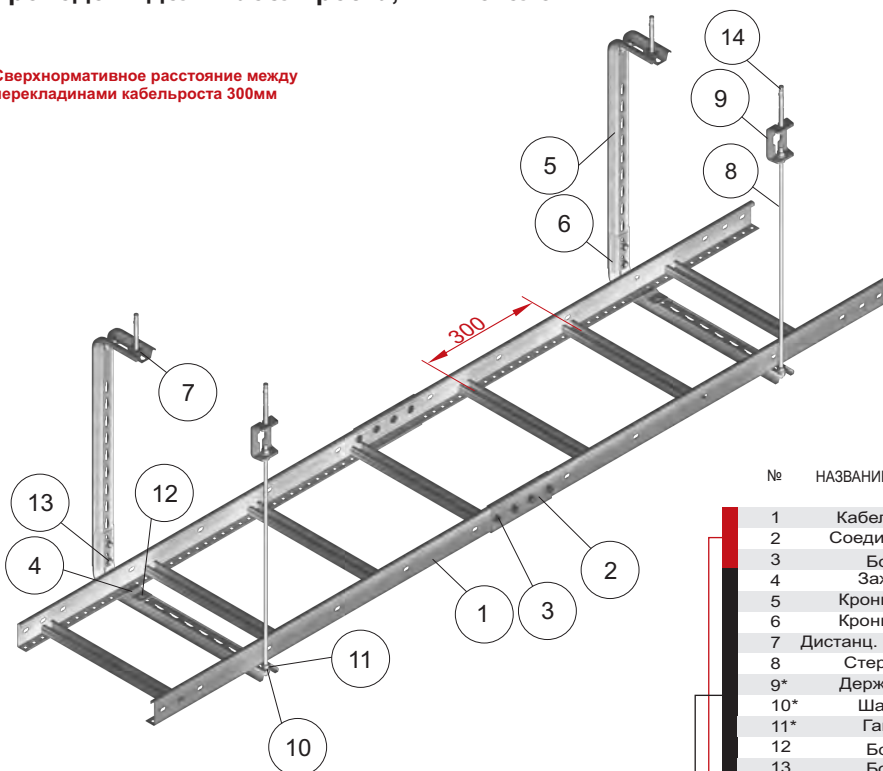

Ширина кабельроста 400 мм
Толщина листа кабельроста 1,5 мм
Макс. расстояние между опорами 1,5 м
Макс. нагрузка 20 кг/м

№	НАЗВАНИЕ ИЗДЕЛИЯ	ОБОЗНАЧЕНИЕ	каталожный №	Кол-во штук в 1 подвесном креплении
1	Кабельрост	DUP/DUOP400H60/3N	466340	2
2	Соединитель	LDC/LDOCH60	461001	2
3	Болт	SGKM8x14	651241	8
4	Зажим	ZM/ZMO	400700	2
5	Кронштейн	WFL/WFLO500	720150	1
6	Кронштейн	WFL/WFLO400	720140	1
7	Дистанц. подкладка	PD11	803100	1
8	Стержень	PGM10/1	651001	1
9*	Держатель	USV/USOV	750709	1
10*	Шайба	PP10	650544	4
11*	Гайка	NSM10	650244	4
12	Болт	SGKM8x14	651241	2
13	Болт	SMM10x20	650743	2
14*	Расширительный болт	PSROM10x80	804100	1+1

АЛЬТЕРНАТИВНО К КОМПЛЕКТУ*
10* Шайба PP10 650544 2
11* Гайка NSM10 650244 2
15 Втулка распорная стальная TRSOM10 804800 1
ПЕРЕЧЕНЬ ЭЛЕМЕНТОВ ДЛЯ СОЕДИНЕНИЯ 2 КАБЕЛЬРОСТОВ
ПЕРЕЧЕНЬ ЭЛЕМЕНТОВ ОПОРЫ



Пример сверхнормативной конструкции для прокладки проводов вдоль кабельроста с креплением к двутавру при помощи зажимов ZK10, тип потолок-потолок.

Внимание! Только один уровень кабельростов.

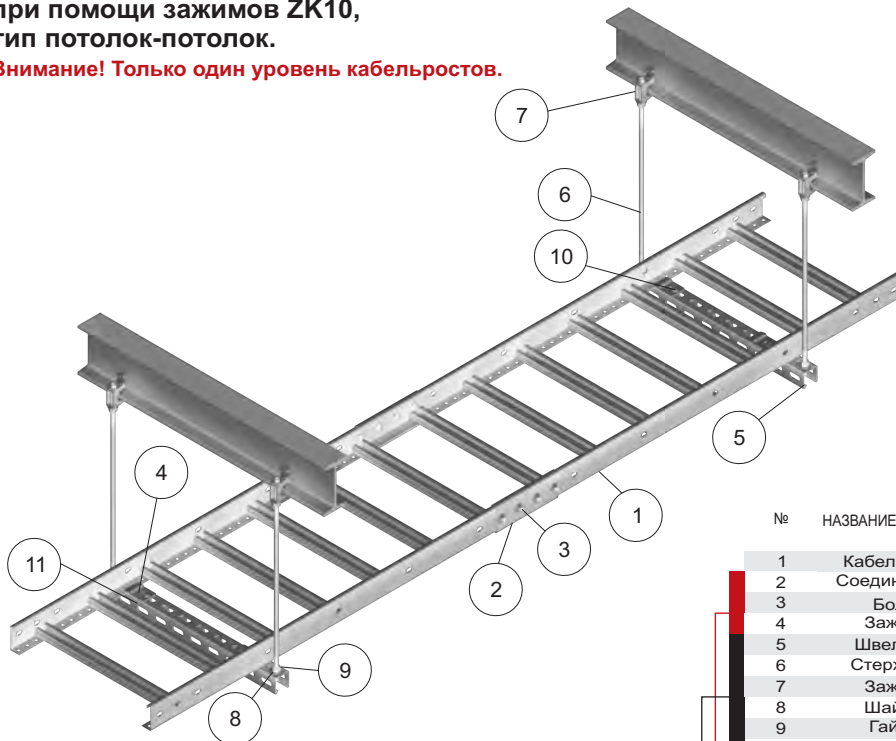

Ширина кабельроста 400 мм
Толщина листа кабельроста 1,5 мм
Макс. расстояние между опорами 1,2 м
Макс. нагрузка 10 кг/м

№	НАЗВАНИЕ ИЗДЕЛИЯ	ОБОЗНАЧЕНИЕ	каталожный №	Кол-во штук в 1 подвесном креплении
1	Кабельрост	DGOP400H60/3N	863043	2
2	Соединитель	LDC/LDOCH60	461001	2
3	Болт	SGKM8x14	651241	8
4	Зажим	ZM/ZMO	400700	2
5	Швеллер	CWP/CWOP40H40/05	611105	1
6	Стержень	PGM10/1	651001	2
7	Зажим	ZK10	752210	2
8	Шайба	PP10	650544	8
9	Гайка	NSM10	650244	8
10	Болт	SGKM8x14	651241	2
11	Шайба	PW8	650944	2

■ ПЕРЕЧЕНЬ ЭЛЕМЕНТОВ ДЛЯ СОЕДИНЕНИЯ 2 КАБЕЛЬРОСТОВ
■ ПЕРЕЧЕНЬ ЭЛЕМЕНТОВ ОПОРЫ

Пример сверхнормативной конструкции для прокладки проводов вдоль кабельроста - крепление к двутавру при помощи прижимных зажимов UDC типа потолок-потолок

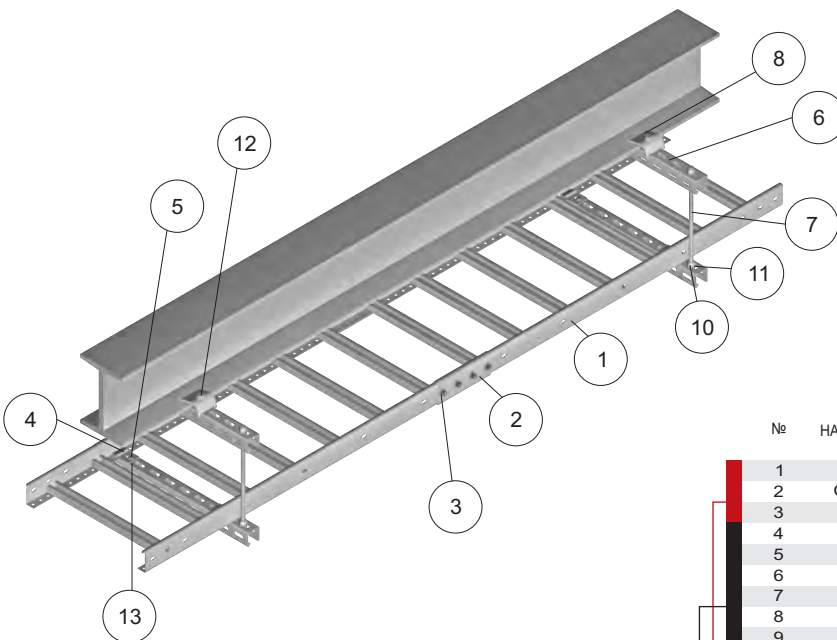
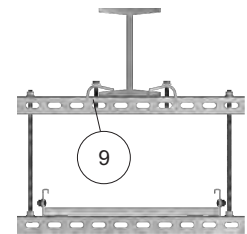

Ширина кабельроста 400 мм
Толщина листа кабельроста 1,5 мм
Макс. только один уровень
Макс. расстояние между опорами 1,5 м.
Макс. нагрузка на кабельрост 10 кг/м

№	НАЗВАНИЕ ИЗДЕЛИЯ	ОБОЗНАЧЕНИЕ	каталожный №	Кол-во штук в 1 подвесном креплении
1	Кабельрост	DGOP400H60/3N	863043	2
2	Соединитель	LDC/LDOCH60	461001	2
3	Болт	SGKM8x14	651241	8
4	Зажим	ZM/ZMO	400700	2
5	Болт	SGKM8x14	651241	2
6	Швеллер	CWP/CWOP40H40/07	611105	2
7	Стержень	PGM10/1	651001	2
8	Зажим	UDC	750806	2
9	Шайба	PW10	651044	2
10	Гайка	NSM10	650244	8
11	Шайба	PP10	650544	8
12	Болт	SMM10x60	650943	2
13	Шайба	PW8	650944	2

■ ПЕРЕЧЕНЬ ЭЛЕМЕНТОВ ДЛЯ СОЕДИНЕНИЯ 2 КАБЕЛЬРОСТОВ
■ ПЕРЕЧЕНЬ ЭЛЕМЕНТОВ ОПОРЫ



Пример сверхнормативной конструкции для прокладки кабелей на кабельросте, крепящемся к трубным конструкциям приподнятого пола.

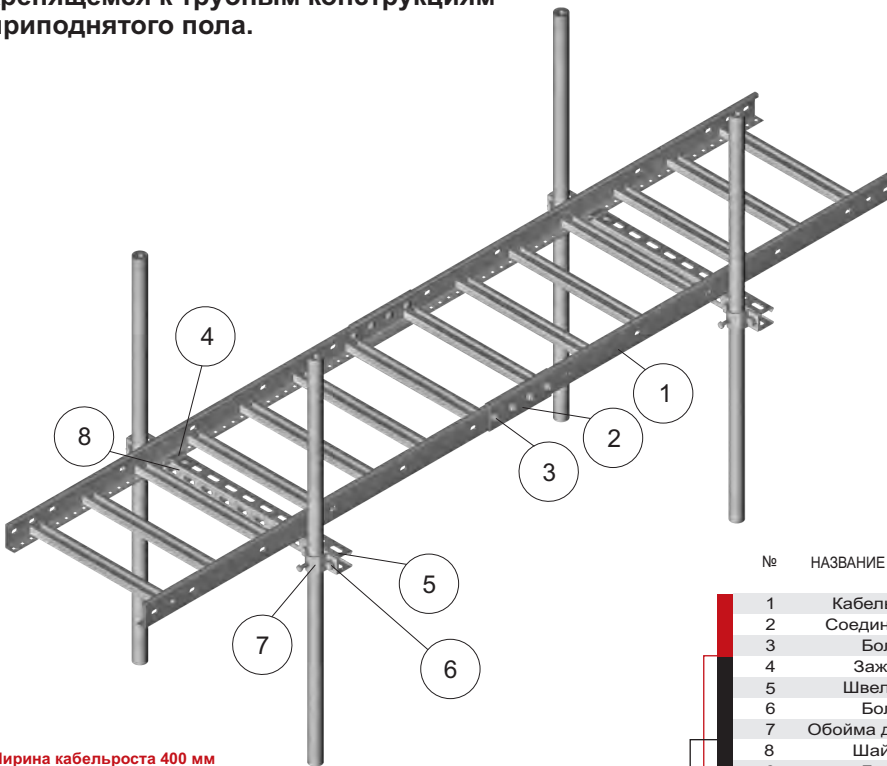

Ширина кабельроста 400 мм
Толщина листа кабельроста 1,5 мм
Макс. расстояние между опорами 1,2 м
Макс. нагрузка 20 кг/м

№	НАЗВАНИЕ ИЗДЕЛИЯ	ОБОЗНАЧЕНИЕ	КАТАЛОЖНЫЙ №	Кол-во штук в 1 подвесном креплении
1	Кабельрост	DGOP400H60/3N	863043	2
2	Соединитель	LDC/LDOCH60	461001	2
3	Болт	SGKM8x14	651241	8
4	Зажим	ZM/ZMO	400700	2
5	Швеллер	CWP/CWOP40H40/07	804107	1
6	Болт	SMM10x20	650743	4
7	Обойма для труб	OBR35	753400	2
8	Шайба	PW8	650944	2
9	Болт	SGKM8x14	651241	2

ПЕРЕЧЕНЬ ЭЛЕМЕНТОВ ДЛЯ СОЕДИНЕНИЯ 2 КАБЕЛЬРОСТОВ

ПЕРЕЧЕНЬ ЭЛЕМЕНТОВ ОПОРЫ

Пример сверхнормативной конструкции для прокладки проводов вдоль кабельроста, тип стена - потолок.

Возможность крепления стержня к потолку:
- при помощи держателя USV/USOV и расширительного болта PSROM10
- непосредственно на распорных втулках TRSOM..., без применения держателей USV/USOV, при условии установки втулки в бетоне на глубину не менее 60 мм.

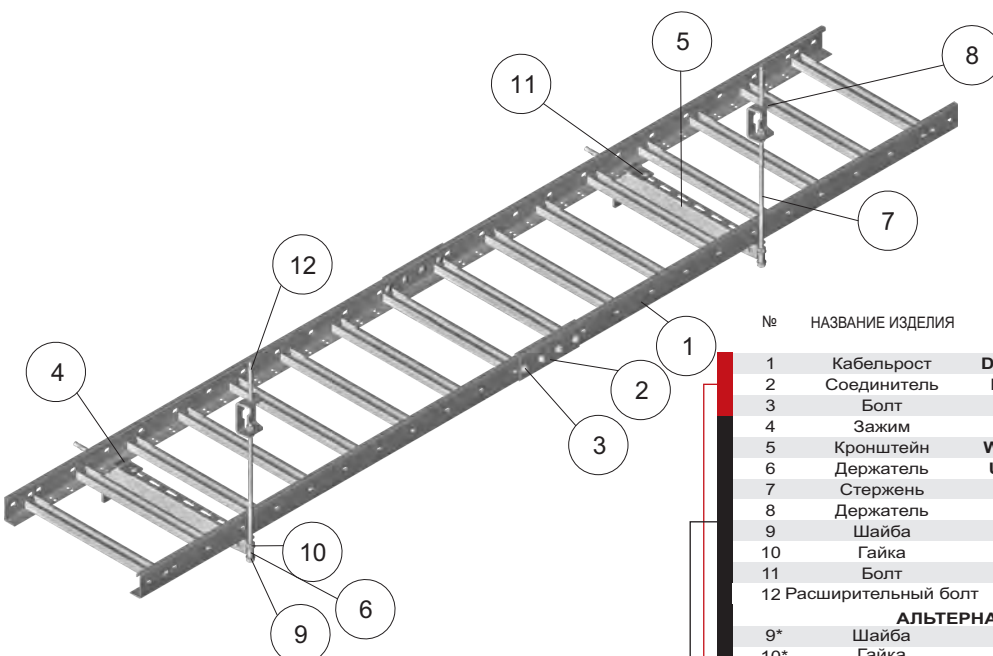
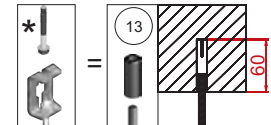

Ширина кабельроста 400 мм
Толщина листа кабельроста 1,5 мм
Макс. расстояние между опорами 1,5 м
Макс. нагрузка 20 кг/м

№	НАЗВАНИЕ ИЗДЕЛИЯ	ОБОЗНАЧЕНИЕ	КАТАЛОЖНЫЙ №	Кол-во штук в 1 подвесном креплении
1	Кабельрост	DGOP400H60/3N	863043	2
2	Соединитель	LDC/LDOCH60	461001	2
3	Болт	SGKM8x14	651241	8
4	Зажим	ZM/ZMO	400700	2
5	Кронштейн	WMC/WMCO400	711140	1
6	Держатель	UPWK/UPWKO	752900	1
7	Стержень	PGM10/1	651001	1
8	Держатель	USV/USOV	750709	1
9	Шайба	PP10	650544	4
10	Гайка	NSM10	650244	4
11	Болт	SGKM8x14	651241	4
12	Расширительный болт	PSROM10x80	804100	3

АЛЬТЕРНАТИВНО К КОМПЛЕКТУ*

9*	Шайба	PP10	650544	2
10*	Гайка	NSM10	650244	2
13	Втулка распорная стальная	TRSOM10	804800	1

ПЕРЕЧЕНЬ ЭЛЕМЕНТОВ ДЛЯ СОЕДИНЕНИЯ 2 КАБЕЛЬРОСТОВ

ПЕРЕЧЕНЬ ЭЛЕМЕНТОВ ОПОРЫ



Пример сверхнормативной конструкции для прокладки проводов на кабельном лотке типа потолок без использования оттяжки из нарезного стержня

Сверхнормативное расстояние между перекладинами 300 мм

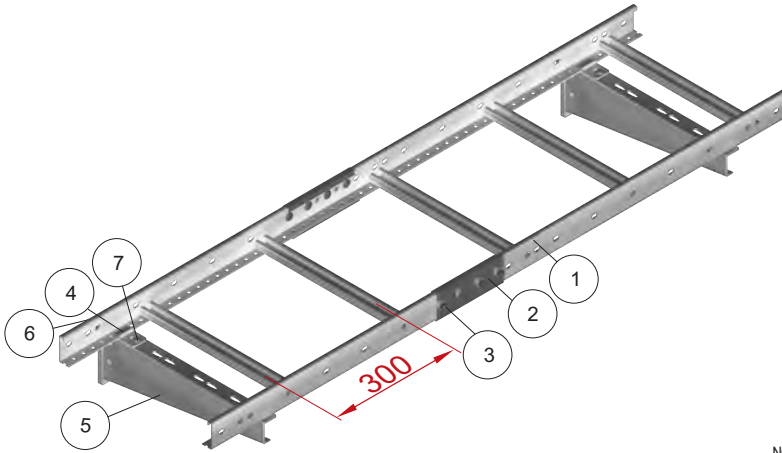

Ширина кабельроста 400 мм
Толщина листа кабельроста 1,5 мм
Макс. расстояние между опорами 1,5 м
Макс. нагрузка на кабельрост 20 кг/м
Конструкция без нарезного стержня

№	НАЗВАНИЕ ИЗДЕЛИЯ	ОБОЗНАЧЕНИЕ	каталожный №	Кол-во штук в 1 лодьевом креплении
1	Кабельрост	DUP/DUOP400H60/3N	466340	2
2	Соединитель	LDC/LDOCH60	461001	2
3	Болт	SGKM8x14	651241	8
4	Зажим	ZM/ZMO	400700	2
5	Кронштейн	WWCT/WWCTO400	713040	1
6	Расширительный болт	PSROM10x80	804100	1
7	Болт	SGKM8x14	651241	2

ПЕРЕЧЕНЬ ЭЛЕМЕНТОВ ДЛЯ СОЕДИНЕНИЯ 2 КАБЕЛЬРОСТОВ
ПЕРЕЧЕНЬ ЭЛЕМЕНТОВ ОПОРЫ

Пример сверхнормативной конструкции для прокладки проводов вдоль кабельроста, тип стена, без оттяжки с нарезным стержнем.

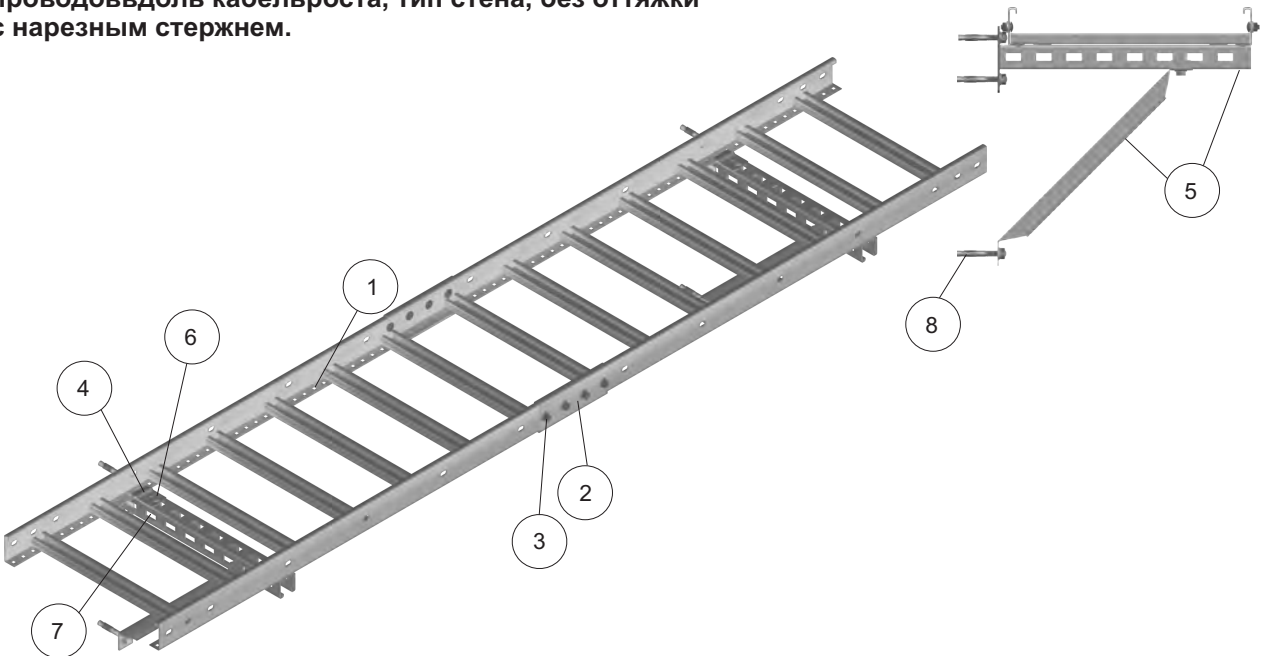

Ширина кабельроста 400 мм
Толщина листа кабельроста 1,5 мм
Макс. расстояние между опорами 1,5 м
Макс. нагрузка 20 кг/м
Конструкция без нарезного стержня

№	НАЗВАНИЕ ИЗДЕЛИЯ	ОБОЗНАЧЕНИЕ	каталожный №	Кол-во штук в 1 лодьевом креплении
1	Кабельрост	DGOP400H60/3N	863043	2
2	Соединитель	LDC/LDOCH60	461001	2
3	Болт	SGKM8x14	651241	8
4	Зажим	ZM/ZMO	400700	2
5	Кронштейн	WPTKO400	800940	1
6	Болт	SGKM8x14	651241	2
7	Шайба	PW8	650944	2
8	Расширительный болт	PSROM10x80	804100	2+1

ПЕРЕЧЕНЬ ЭЛЕМЕНТОВ ДЛЯ СОЕДИНЕНИЯ 2 КАБЕЛЬРОСТОВ
ПЕРЕЧЕНЬ ЭЛЕМЕНТОВ ОПОРЫ

Пример сверхнормативной конструкции для прокладки проводов в кабельросте с крышкой, крепленном к стальному профилю 100x100

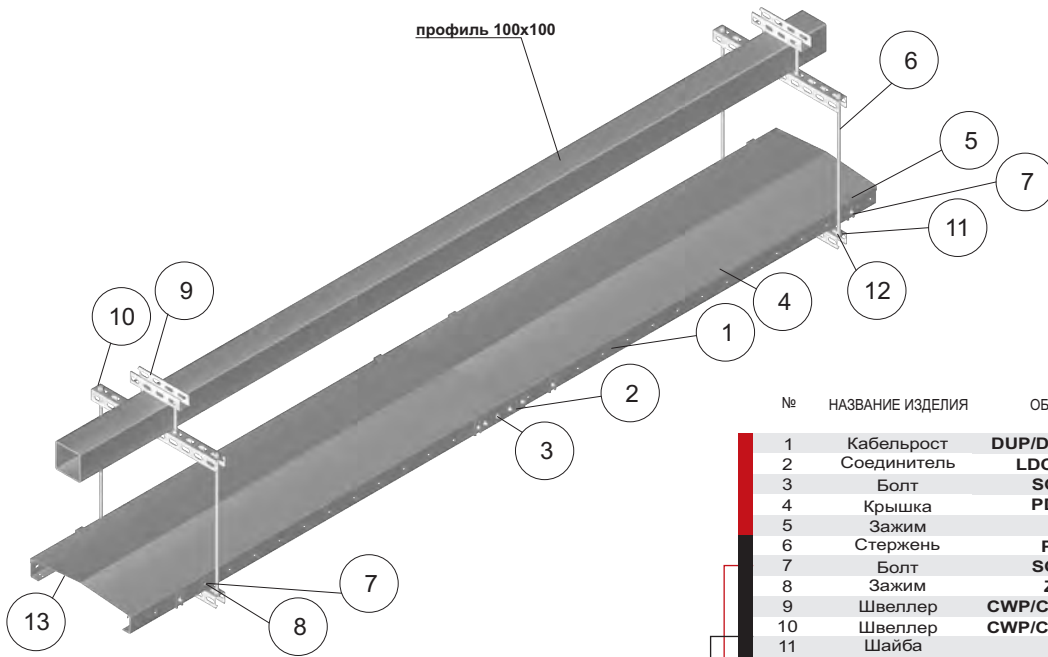

Ширина кабельроста 400 мм
Толщина листа кабельроста 1,5 мм
Макс. расстояние между опорами 1,5 м
Макс. нагрузка 20 кг/м

№	НАЗВАНИЕ ИЗДЕЛИЯ	ОБОЗНАЧЕНИЕ	КАТАЛОЖНЫЙ №	Кол-во штук в 1 подвесном креплении
1	Кабельрост	DUP/DUOP400H60/3	466340	2
2	Соединитель	LDC/LDOCH60	461001	2
3	Болт	SGKM8x14	651241	8
4	Крышка	PDDP400/3	402540	2
5	Зажим	ZAP2	140900	8
6	Стержень	PGM10/1	651001	2
7	Болт	SGKM8x14	651241	6
8	Зажим	ZM/ZMO	400700	2
9	Швеллер	CWP/CWOP40H40/02	611102	1
10	Швеллер	CWP/CWOP40H40/05	611105	2
11	Шайба	PP10	650544	16
12	Гайка	NSM10	650244	16
13	Шайба	PW8	650944	2

— ПЕРЕЧЕНЬ ЭЛЕМЕНТОВ ДЛЯ СОЕДИНЕНИЯ 2 КАБЕЛЬРОСТОВ
— ПЕРЕЧЕНЬ ЭЛЕМЕНТОВ ОПОРЫ

Пример сверхнормативной конструкции для прокладки проводов по вертикали вдоль кабельроста, тип стена.

Внимание! Для крепления кабелей к кабельростам применять держатели ИКО/ИКО1...

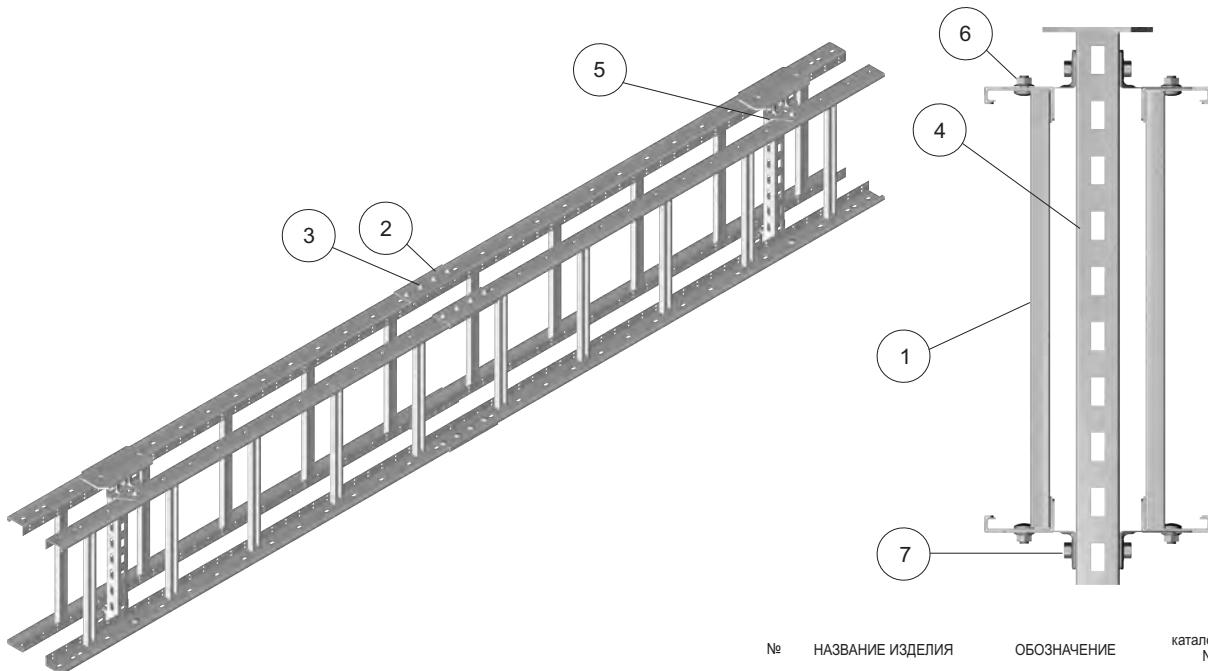

Ширина кабельроста 400 мм
Толщина листа кабельроста 1,5 мм
Макс. расстояние между опорами 1,5 м
Макс. нагрузка 20 кг/м

№	НАЗВАНИЕ ИЗДЕЛИЯ	ОБОЗНАЧЕНИЕ	КАТАЛОЖНЫЙ №	Кол-во штук в 1 подвесном креплении
1	Кабельрост	DUP/DUOP400H60/3N	466340	4
2	Соединитель	LDC/LDOCH60	461001	4
3	Болт	SGKM8x14	651241	16
4	Кронштейн	WPCW/WPCO500	750650	1
5	Держатель	UTM/UTMO	751700	4
6	Болт	SGKM8x14	651241	12
7	Болт	SMM8x16	---	4

— ПЕРЕЧЕНЬ ЭЛЕМЕНТОВ ДЛЯ СОЕДИНЕНИЯ 4 КАБЕЛЬРОСТОВ
— ПЕРЕЧЕНЬ ЭЛЕМЕНТОВ ОПОРЫ



Пример сверхнормативной конструкции для прокладки проводов по вертикали вдоль кабельроста, тип стена.

Крепление к стене при помощи расширительного болта PSROM8x75. Крепление в бетоне марки В20 и выше. Макс. расстояние между держателями UKO1 - 600 мм.

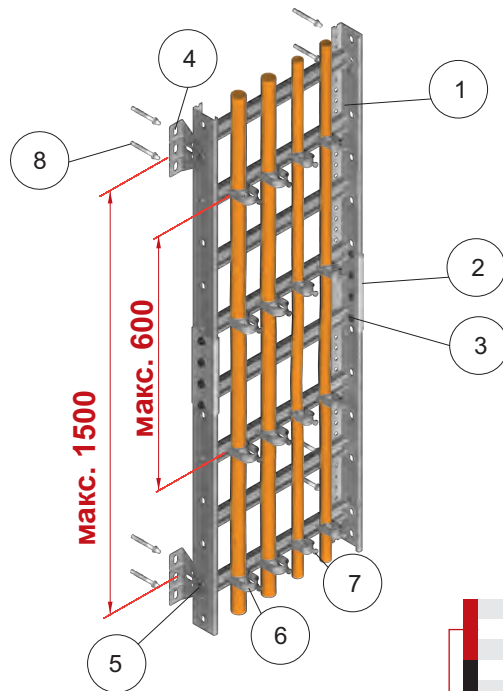

Ширина кабельроста 400 мм
Толщина листа кабельроста 1,5 мм
Макс. расстояние между опорами 1,5 м
Макс. нагрузка 20 кг/м

№	НАЗВАНИЕ ИЗДЕЛИЯ	ОБОЗНАЧЕНИЕ	КАТАЛОЖНЫЙ №	Кол-во штук в 1 подвесном креплении
1	Кабельрост	DGOP400H60/3N	863043	2
2	Соединитель	LDC/LDOCH60	461001	2
3	Болт	SGKM8x14	651241	8
4	Держатель	UTM/UTMO	751700	2
5	Болт	SGKM8x14	651241	2
6	Держатель	UK1/UKO1/46-52	402800	зависит от кол-ва кабелей
7	Держатель	UK1/UKO1/16-22	402300	
8	Расширительный болт	PSROM8x75	804000	4

■ ПЕРЕЧЕНЬ ЭЛЕМЕНТОВ ДЛЯ СОЕДИНЕНИЯ 2 КАБЕЛЬРОСТОВ
■ ПЕРЕЧЕНЬ ЭЛЕМЕНТОВ ОПОРЫ

Пример сверхнормативной конструкции для прокладки проводов по вертикали вдоль кабельроста, тип стена.

Внимание! Для крепления кабелей к кабельростам применять держатели UKO/UKO1...

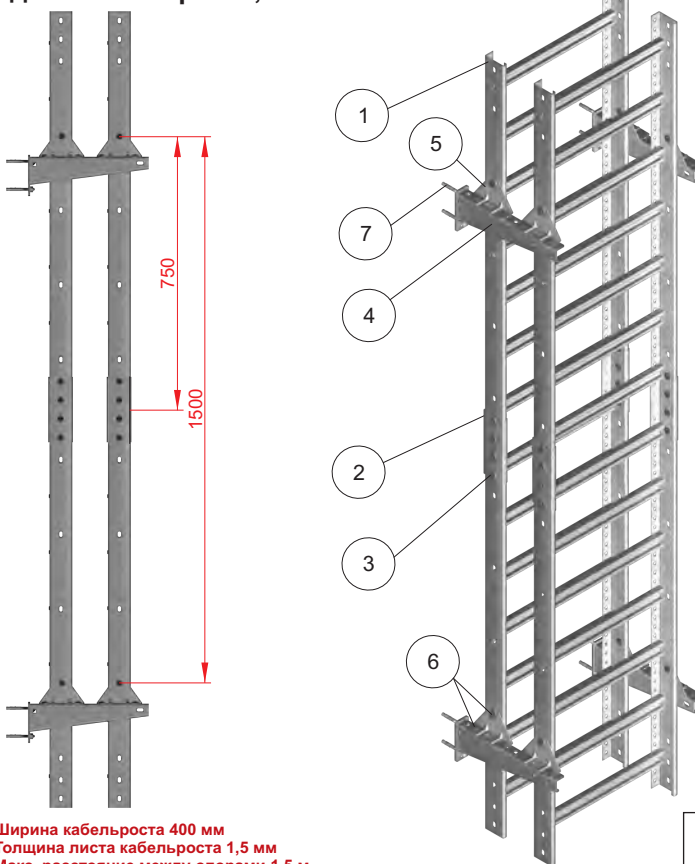

Ширина кабельроста 400 мм
Толщина листа кабельроста 1,5 мм
Макс. расстояние между опорами 1,5 м
Макс. нагрузка 20 кг/м

№	НАЗВАНИЕ ИЗДЕЛИЯ	ОБОЗНАЧЕНИЕ	КАТАЛОЖНЫЙ №	Кол-во штук в 1 подвесном креплении
1	Кабельрост	DGOP400H60/3N	863043	4
2	Соединитель	LDC/LDOCH60	461001	4
3	Болт	SGKM8x14	651241	16
4	Кронштейн	WMC/WMCO300	711130	2
5	Держатель	UTM/UTMO	751700	4
6	Болт	SGKM8x14	651241	12
7	Расширительный болт	PSROM8x75	804000	4

■ ПЕРЕЧЕНЬ ЭЛЕМЕНТОВ ДЛЯ СОЕДИНЕНИЯ 4 КАБЕЛЬРОСТОВ
■ ПЕРЕЧЕНЬ ЭЛЕМЕНТОВ ОПОРЫ

Пример конструкции для прокладки
проволочный лоток тип стена - потолок.

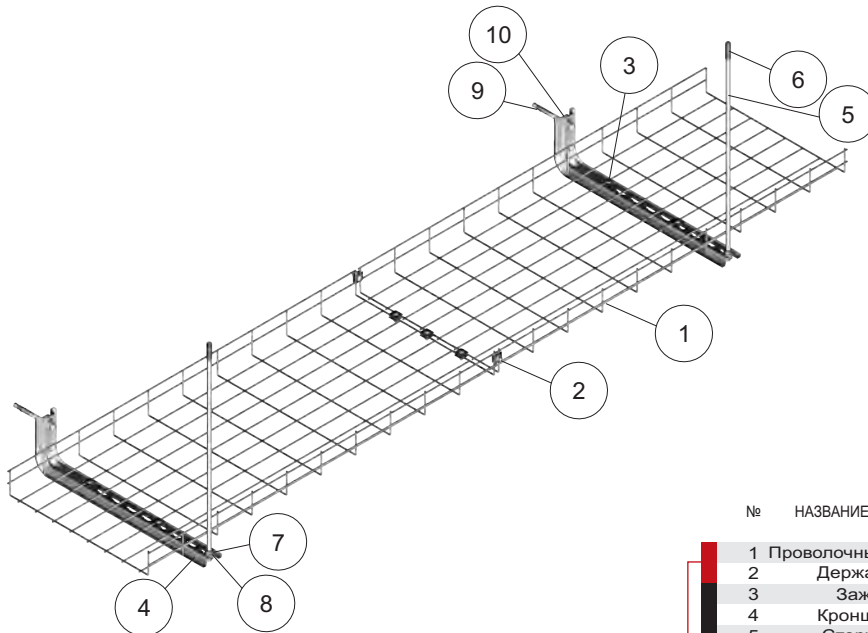

№	НАЗВАНИЕ ИЗДЕЛИЯ	ОБОЗНАЧЕНИЕ	каталожный №	Кол-во штук в 1 подвесном креплении
1	Проволочный лоток	KDS/KDSO400H60/3	970140	2
2	Держатель	USSN/USSO	900201	4
3	Зажим	ZS/ZSO	901600	2
4	Кронштейн	WFL/WFLO400	720140	1
5	Стержень	PGM10/1	651001	1
6	Втулка распорная стальная	TRSOM10	804800	1
7	Шайба	PP10	650544	2
8	Гайка	NSM10	650244	2
9	Расширительный болт	PSROM10x80	804100	1
10	Дистанц. подкладка	PD11	803100	1

ПЕРЕЧЕНЬ ЭЛЕМЕНТОВ ДЛЯ СОЕДИНЕНИЯ 2 ЛОТКОВ
ПЕРЕЧЕНЬ ЭЛЕМЕНТОВ ОПОРЫ

Ширина проволочного лотка 400 мм
Макс. расстояние между опорами 1,2 м
Макс. нагрузка 20 кг/м

Пример конструкции для укладки
проводов на проволочном лотке типа
стена-потолок на двух уровнях.

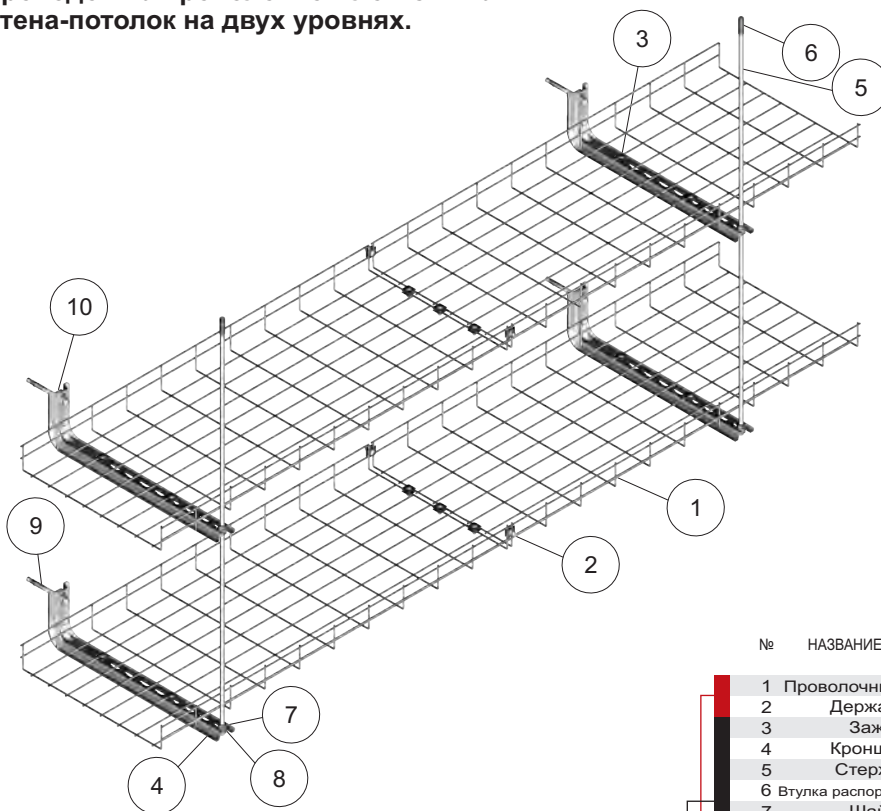

№	НАЗВАНИЕ ИЗДЕЛИЯ	ОБОЗНАЧЕНИЕ	каталожный №	Кол-во штук в 1 подвесном креплении
1	Проволочный лоток	KDS/KDSO400H60/3	970140	2
2	Держатель	USSN/USSO	900201	4
3	Зажим	ZS/ZSO	901600	4
4	Кронштейн	WFL/WFLO400	720140	2
5	Стержень	PGM10/1	651001	1
6	Втулка распорная стальная	TRSOM10	804800	1
7	Шайба	PP10	650544	4
8	Гайка	NSM10	650244	4
9	Расширительный болт	PSROM10x80	804100	2
10	Дистанц. подкладка	PD11	803100	2

ПЕРЕЧЕНЬ ЭЛЕМЕНТОВ ДЛЯ СОЕДИНЕНИЯ 2 ЛОТКОВ
ПЕРЕЧЕНЬ ЭЛЕМЕНТОВ ОПОРЫ

Ширина проволочного лотка 400 мм
Макс. расстояние между опорами 1,2 м
Макс. нагрузка 20 кг/м на одном уровне



Пример конструкции для укладки проводов на проволочном лотке типа стена-потолок.

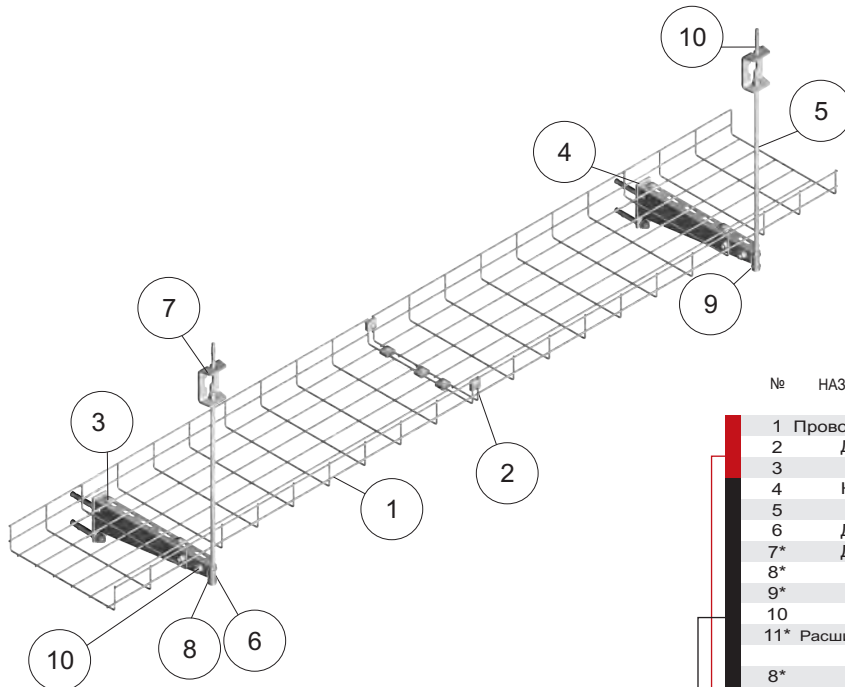

Ширина проволочного лотка 400 мм
Макс. расстояние между опорами 1,2 м
Макс. нагрузка 20 кг/м

Возможность крепления стержня к потолку:
- при помощи держателя USV/USOV
и расширительного болта PSROM10
- непосредственно на распорных втулках
TRSOM..., без применения держателей
USV/USOV, при условии установки втулки
в бетоне на глубину не менее 60 мм.

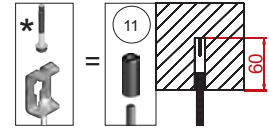

№	НАЗВАНИЕ ИЗДЕЛИЯ	ОБОЗНАЧЕНИЕ	каталожный №	Кол-во штук в 1 подвесном креплении
1	Проволочный лоток	KDS/KDSO400H60/3	970140	2
2	Держатель	USSN/USSO	900201	4
3	Зажим	ZS/ZSO	901600	2
4	Кронштейн	WMC/WMCO400	711140	1
5	Стержень	PGM10/1	651001	1
6	Держатель	UPW/UPWO	750100	1
7*	Держатель	USV/USOV	750709	1
8*	Шайба	PP10	650544	4
9*	Гайка	NSM10	650244	4
10	Болт	SGKM8x14	651241	2
11*	Расширительный болт	PSROM10x80	804100	2+1
АЛЬТЕРНАТИВНО К КОМПЛЕКТУ*				
8*	Шайба	PP10	650544	2
9*	Гайка	NSM10	650244	2
11	Втулка распорная стальная	TRSOM10	804800	1

ПЕРЕЧЕНЬ ЭЛЕМЕНТОВ ДЛЯ СОЕДИНЕНИЯ 2 ЛОТКОВ
ПЕРЕЧЕНЬ ЭЛЕМЕНТОВ ОПОРЫ

Пример конструкции для укладки проводов на проволочном лотке типа стена-потолок на двух уровнях.

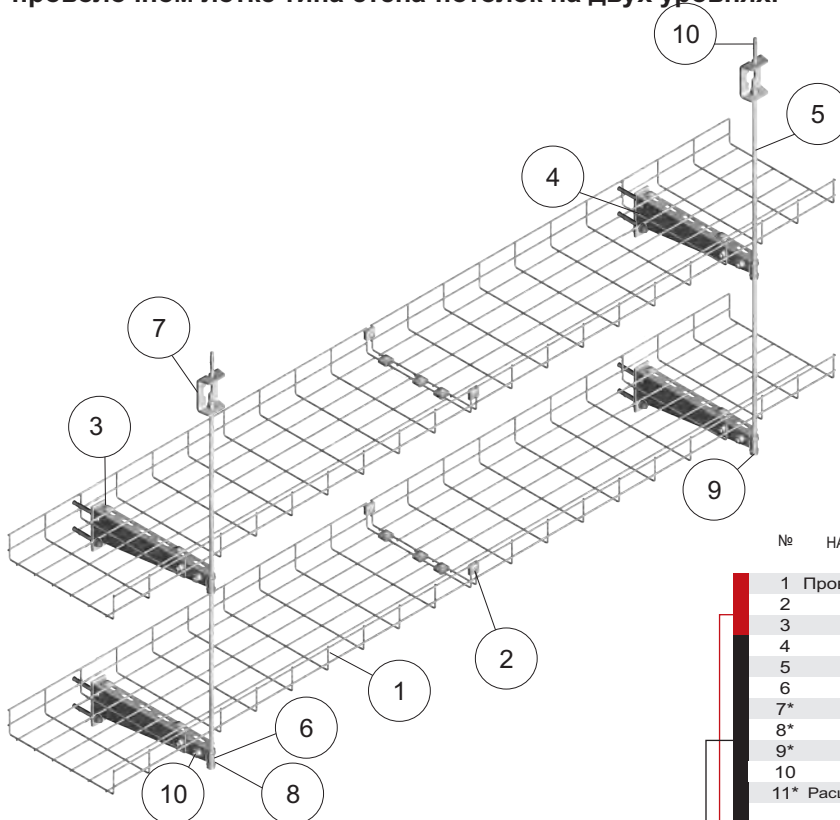

Ширина проволочного лотка 400 мм
Макс. расстояние между опорами 1,2 м
Макс. нагрузка 20 кг/м на одном уровне

Возможность крепления стержня к потолку:
- при помощи держателя USV/USOV
и расширительного болта PSROM10
- непосредственно на распорных втулках
TRSOM..., без применения держателей
USV/USOV, при условии установки втулки
в бетоне на глубину не менее 60 мм.

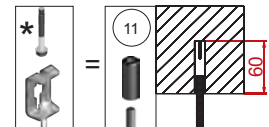

№	НАЗВАНИЕ ИЗДЕЛИЯ	ОБОЗНАЧЕНИЕ	каталожный №	Кол-во штук в 1 подвесном креплении
1	Проволочный лоток	KDS/KDSO400H60/3	970140	4
2	Держатель	USSN/USSO	900201	8
3	Зажим	ZS/ZSO	901600	4
4	Кронштейн	WMC/WMCO400	711140	2
5	Стержень	PGM10/1	651001	1
6	Держатель	UPW/UPWO	750100	2
7*	Держатель	USV/USOV	750709	1
8*	Шайба	PP10	650544	6
9*	Гайка	NSM10	650244	6
10	Болт	SGKM8x14	651241	2
11*	Расширительный болт	PSROM10x80	804100	2+1
АЛЬТЕРНАТИВНО К КОМПЛЕКТУ*				
8*	Шайба	PP10	650544	4
9*	Гайка	NSM10	650244	4
11	Втулка распорная стальная	TRSOM10	804800	1

ПЕРЕЧЕНЬ ЭЛЕМЕНТОВ ДЛЯ СОЕДИНЕНИЯ 4 ЛОТКОВ
ПЕРЕЧЕНЬ ЭЛЕМЕНТОВ ОПОРЫ

Пример конструкции для укладки проводов на проволочном лотке типа стена.

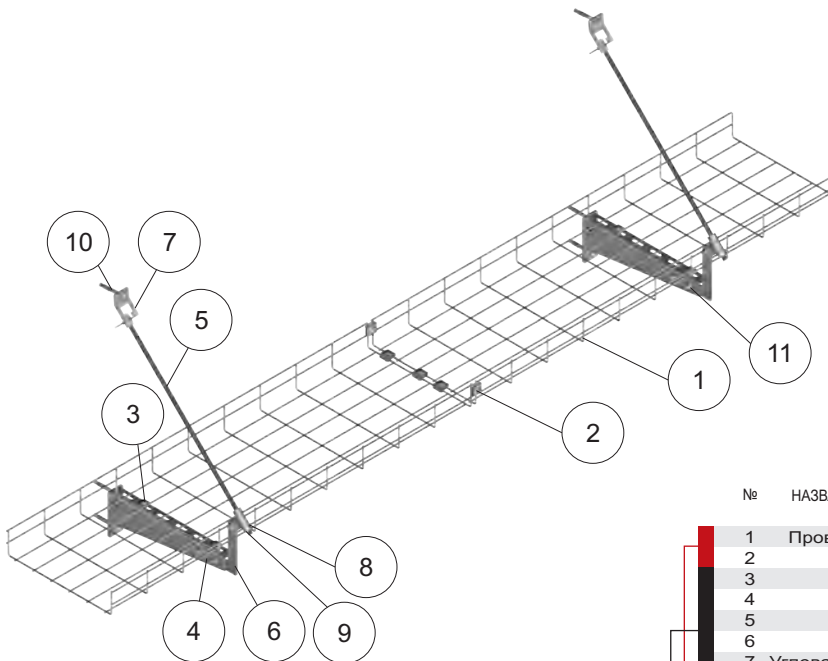

Ширина проволочного лотка 400 мм
 Макс. расстояние между опорами 1,2 м
 Макс. нагрузка 20 кг/м

№	НАЗВАНИЕ ИЗДЕЛИЯ	ОБОЗНАЧЕНИЕ	каталожный №	Кол-во штук в 1 подвесном креплении
1	Проволочный лоток	KDS/KDSO400H60/3	970140	2
2	Держатель	USSN/USSO	900201	4
3	Зажим	ZS/ZSO	901600	2
4	Кронштейн	WMC/WMCO400	711140	1
5	Стержень	PGM10/1	651001	1
6	Держатель	UPWK/UPWKO	752900	1
7	Угловая подвеска прута	WKPO	750809	1
8	Шайба	PP10	650544	4
9	Гайка	NSM10	650244	4
10	Расширительный болт	PSROM10x80	804100	3

— ПЕРЕЧЕНЬ ЭЛЕМЕНТОВ ДЛЯ СОЕДИНЕНИЯ 2 ЛОТКОВ
— ПЕРЕЧЕНЬ ЭЛЕМЕНТОВ ОПОРЫ

Пример конструкции для укладки проводов на проволочном лотке типа стена.

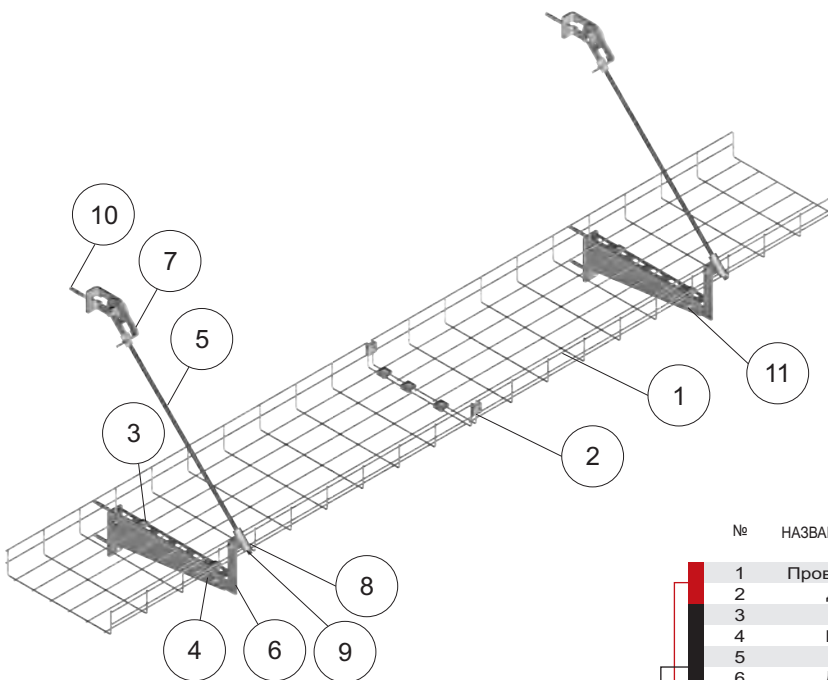

Ширина проволочного лотка 400 мм
 Макс. расстояние между опорами 1,2 м
 Макс. нагрузка 20 кг/м на одном уровне

№	НАЗВАНИЕ ИЗДЕЛИЯ	ОБОЗНАЧЕНИЕ	каталожный №	Кол-во штук в 1 подвесном креплении
1	Проволочный лоток	KDS/KDSO400H60/3	970140	2
2	Держатель	USSN/USSO	900201	4
3	Зажим	ZS/ZSO	901600	2
4	Кронштейн	WMC/WMCO400	711140	1
5	Стержень	PGM10/1	651001	1
6	Держатель	UPWK/UPWKO	752900	1
7	Шарнирная подвеска стержня	WPPGV/WPPOV	731401	1
8	Шайба	PP10	650544	4
9	Гайка	NSM10	650244	4
10	Расширительный болт	PSROM10x80	804100	3

— ПЕРЕЧЕНЬ ЭЛЕМЕНТОВ ДЛЯ СОЕДИНЕНИЯ 2 ЛОТКОВ
— ПЕРЕЧЕНЬ ЭЛЕМЕНТОВ ОПОРЫ

Пример конструкции для прокладки проводов в проволочный лоток, тип потолок.

Возможность крепления стержня к потолку:
TRСOM10 втулки в бетоне на глубину не менее 60 мм.

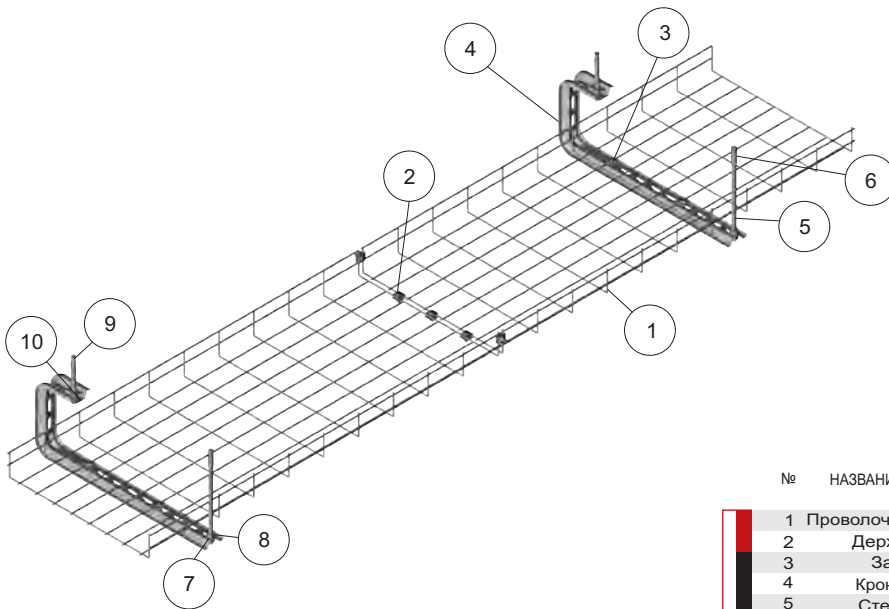

Ширина проволочного лотка 400 мм
Макс. расстояние между опорами 1,2 м
Макс. нагрузка 10 кг/м

№	НАЗВАНИЕ ИЗДЕЛИЯ	ОБОЗНАЧЕНИЕ	каталожный №	Кол-во штук в 1 подвесном креплении
1	Проволочный лоток	KDS/KDSO400H60/3	970140	2
2	Держатель	USSN/USSO	900201	4
3	Зажим	ZS/ZSO	901600	2
4	Кронштейн	WFC/WFCO400	720340	1
5	Стержень	PGM10/1	651001	1
6	Втулка распорная стальная	TRСOM10	804800	1
7	Шайба	PP10	650544	2
8	Гайка	NSM10	650244	2
9	Расширительный болт	PSROM10x80	804100	1
10	Дистанц. подкладка	PD11	803100	1

ПЕРЕЧЕНЬ ЭЛЕМЕНТОВ ДЛЯ СОЕДИНЕНИЯ 2 ЛОТКОВ
ПЕРЕЧЕНЬ ЭЛЕМЕНТОВ ОПОРЫ

Пример конструкции для укладки проводов на проволочном лотке типа потолок на двух уровнях.

Возможность крепления стержня к потолку:
TRСOM10 втулки в бетоне на глубину не менее 60 мм.

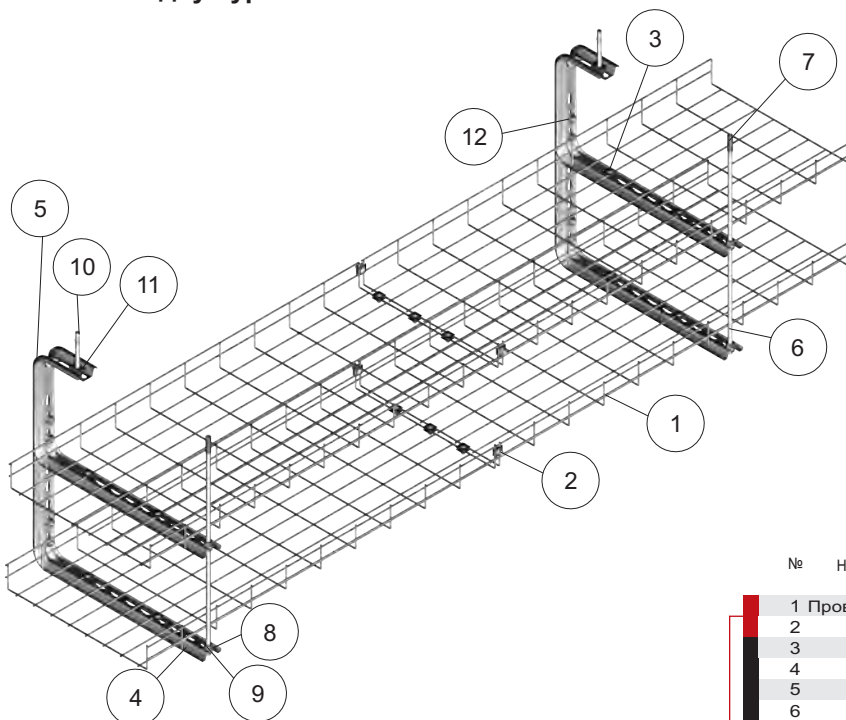

Ширина проволочного лотка 400 мм
Макс. расстояние между опорами 1,2 м
Макс. нагрузка 20 кг/м на одном уровне

№	НАЗВАНИЕ ИЗДЕЛИЯ	ОБОЗНАЧЕНИЕ	каталожный №	Кол-во штук в 1 подвесном креплении
1	Проволочный лоток	KDS/KDSO400H60/3	970140	4
2	Держатель	USSN/USSO	900201	8
3	Зажим	ZS/ZSO	901600	4
4	Кронштейн	WFL/WFLO400	720140	2
5	Кронштейн	WFL/WFLO500	720150	1
6	Стержень	PGM10/1	651001	1
7	Втулка распорная стальная	TRСOM10	804800	1
8	Шайба	PP10	650544	4
9	Гайка	NSM10	650244	4
10	Расширительный болт	PSROM10x80	804100	1
11	Дистанц. подкладка	PD11	803100	1
12	Болт	SMM10x20	650743	4

ПЕРЕЧЕНЬ ЭЛЕМЕНТОВ ДЛЯ СОЕДИНЕНИЯ 4 ЛОТКОВ
ПЕРЕЧЕНЬ ЭЛЕМЕНТОВ ОПОРЫ



Пример конструкции для прокладки проводов в проволочный лоток, тип потолок.

Возможность крепления стержня к потолку:
 - при помощи держателя USV/USOV
 и расширительного болта PSROM10
 - непосредственно на распорных втулках TRSOM..., без применения держателей USV/USOV, при условии установки втулки в бетоне на глубину не менее 60 мм.

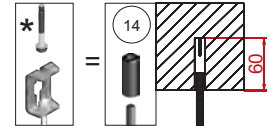
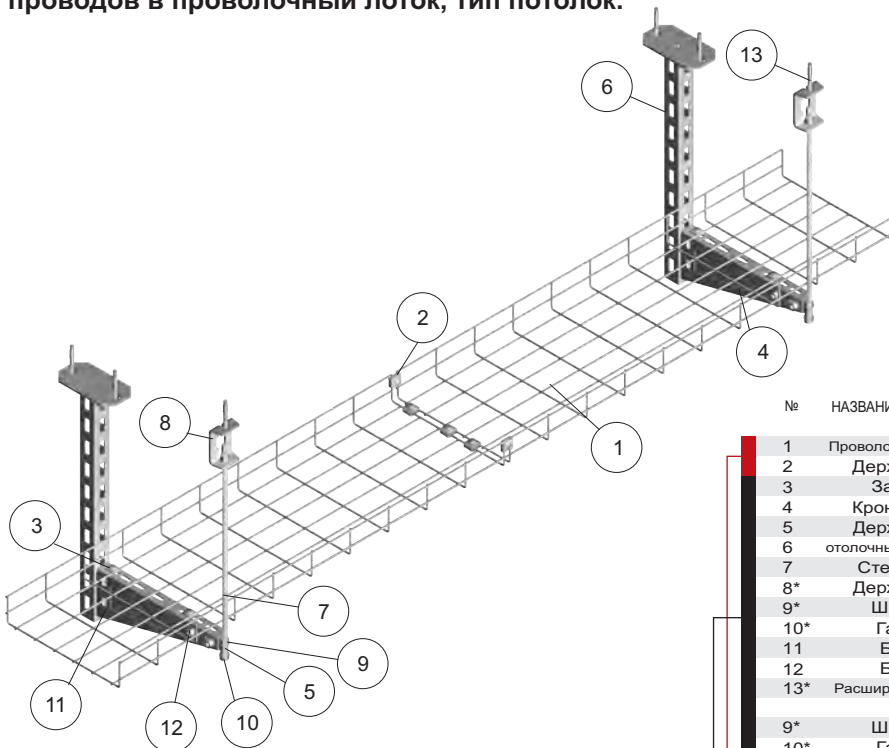

№	НАЗВАНИЕ ИЗДЕЛИЯ	ОБОЗНАЧЕНИЕ	каталожный №	Кол-во штук в 1 подвесном креплении
1	Проволочный лоток	KDS/KDSO400H60/3	970140	2
2	Держатель	USSN/USSO	900201	4
3	Зажим	ZS/ZSO	901600	2
4	Кронштейн	WWS/WWSO400	710540	1
5	Держатель	UPW/UPWO	750100	1
6	отолочный кронштейн	WPCW/WPCO400	750640	1
7	Стержень	PGM10/1	651001	1
8*	Держатель	US12/USO12	750508	1
9*	Шайба	PP10	650544	4
10*	Гайка	NSM10	650244	4
11	Болт	SMM10x30	650843	2
12	Болт	SGKM8x14	651241	2
13*	Расширительный болт	PSROM10x80	804100	2+1
АЛЬТЕРНАТИВНО К КОМПЛЕКТУ*				
9*	Шайба	PP10	650544	2
10*	Гайка	NSM10	650244	2
14	Втулка распорная стальная	TRSOM10	804800	1

ПЕРЕЧЕНЬ ЭЛЕМЕНТОВ ДЛЯ СОЕДИНЕНИЯ 2 ЛОТКОВ
 ПЕРЕЧЕНЬ ЭЛЕМЕНТОВ ОПОРЫ

Ширина проволочного лотка 400 мм
 Макс. расстояние между опорами 1,2 м
 Макс. нагрузка 20 кг/м

Пример конструкции для укладки проводов на проволочном лотке типа потолок на двух уровнях.

Возможность крепления стержня к потолку:
 - при помощи держателя USV/USOV
 и расширительного болта PSROM10
 - непосредственно на распорных втулках TRSOM..., без применения держателей USV/USOV, при условии установки втулки в бетоне на глубину не менее 60 мм.

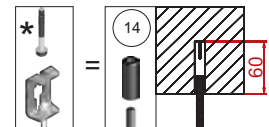
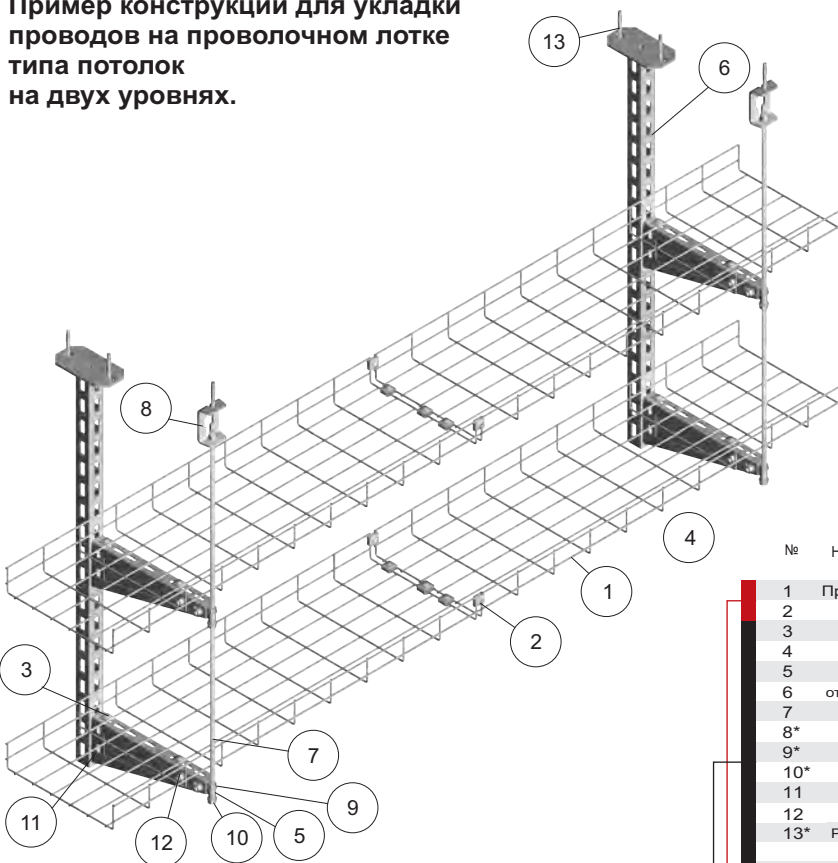

№	НАЗВАНИЕ ИЗДЕЛИЯ	ОБОЗНАЧЕНИЕ	каталожный №	Кол-во штук в 1 подвесном креплении
1	Проволочный лоток	KDS/KDSO400H60/3	970140	4
2	Держатель	USSN/USSO	900201	8
3	Зажим	ZS/ZSO	901600	4
4	Кронштейн	WWS/WWSO400	710540	2
5	Держатель	UPW/UPWO	750100	2
6	отолочный кронштейн	WPCW/WPCO400	750640	1
7	Стержень	PGM10/1	651001	1
8*	Держатель	US12/USO12	750508	1
9*	Шайба	PP10	650544	6
10*	Гайка	NSM10	650244	6
11	Болт	SMM10x30	650843	4
12	Болт	SGKM8x14	651241	4
13*	Расширительный болт	PSROM10x80	804100	2+1
АЛЬТЕРНАТИВНО К КОМПЛЕКТУ*				
9*	Шайба	PP10	650544	4
10*	Гайка	NSM10	650244	4
14	Втулка распорная стальная	TRSOM10	804800	1

ПЕРЕЧЕНЬ ЭЛЕМЕНТОВ ДЛЯ СОЕДИНЕНИЯ 4 ЛОТКОВ
 ПЕРЕЧЕНЬ ЭЛЕМЕНТОВ ОПОРЫ

Ширина проволочного лотка 400 мм
 Макс. расстояние между опорами 1,2 м
 Макс. нагрузка 20 кг/м на одном уровне





Пример конструкции для прокладки проводов в проволочный лоток, тип потолок.

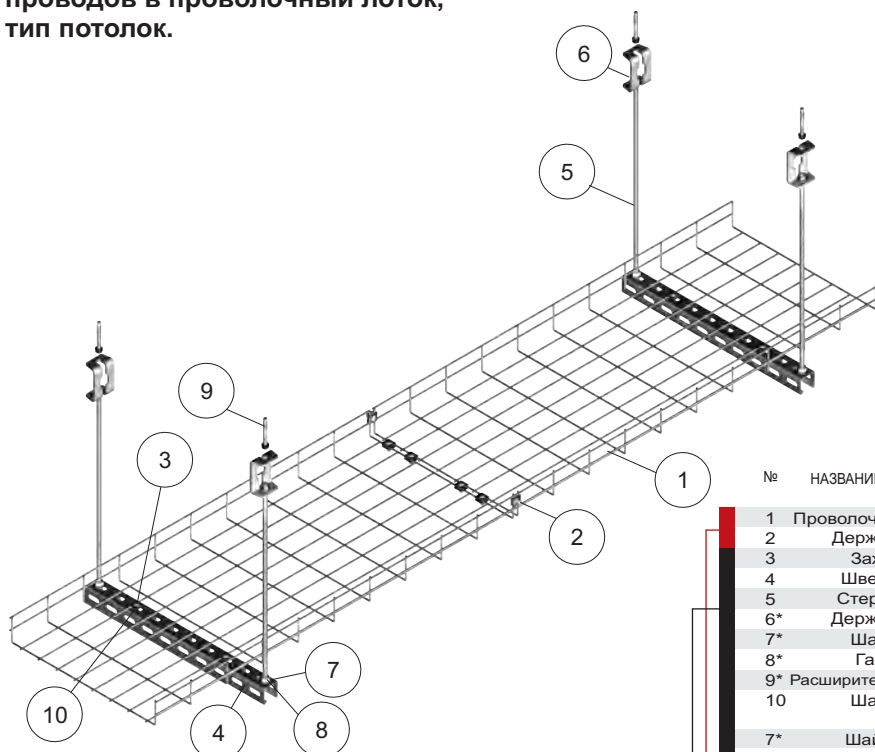

Ширина проволочного лотка 600 мм
Макс. расстояние между опорами 1,5 м
Макс. нагрузка 20 кг/м

Возможность крепления стержня к потолку:
- при помощи держателя USV/USOV
и расширительного болта PSROM10
- непосредственно на распорных втулках TRSOM..., без применения держателей USV/USOV, при условии установки втулки в бетоне на глубину не менее 60 мм.

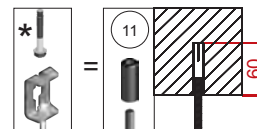

№	НАЗВАНИЕ ИЗДЕЛИЯ	ОБОЗНАЧЕНИЕ	каталожный №	Кол-во штук в 1 квадратном метре крепления
1	Проволочный лоток	KDS/KDSO600H60/3	970160	2
2	Держатель	USS/USSO	900201	4
3	Зажим	ZS/ZSO	901600	2
4	Швеллер	CWP/CWOP40H40/07	804107	1
5	Стержень	PGM10/1	651001	2
6*	Держатель	USV/USOV	750709	2
7*	Шайба	PP10	650544	8
8*	Гайка	NSM10	650244	8
9*	Расширительный болт	PSROM10x80	804100	2
10	Шайба	PW6	650844	2
АЛЬТЕРНАТИВНО К КОМПЛЕКТУ*				
7*	Шайба	PP10	650544	4
8*	Гайка	NSM10	650244	4
11	ка распорная стальная	TRSOM10	804800	2

ПЕРЕЧЕНЬ ЭЛЕМЕНТОВ ДЛЯ СОЕДИНЕНИЯ 2 ЛОТКОВ
ПЕРЕЧЕНЬ ЭЛЕМЕНТОВ ОПОРЫ

Пример конструкции для прокладки проводов в проволочный лоток, тип потолок на двух уровнях.

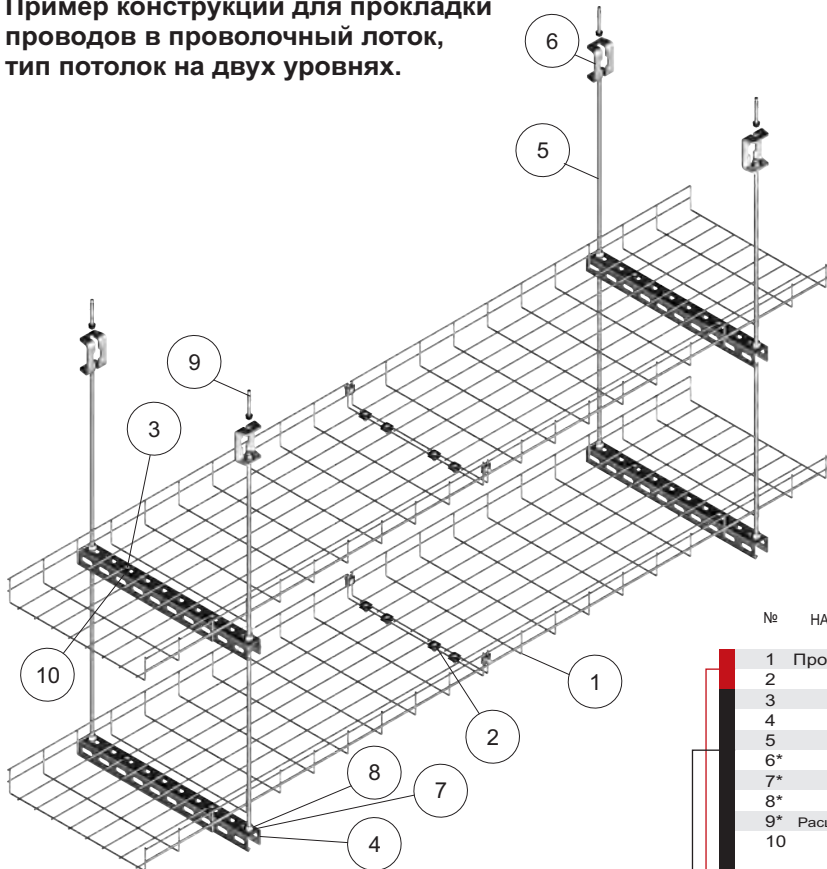

Ширина проволочного лотка 600 мм
Макс. расстояние между опорами 1,5 м
Макс. нагрузка 20 кг/м на одном уровне

Возможность крепления стержня к потолку:
- при помощи держателя USV/USOV
и расширительного болта PSROM10
- непосредственно на распорных втулках TRSOM..., без применения держателей USV/USOV, при условии установки втулки в бетоне на глубину не менее 60 мм.

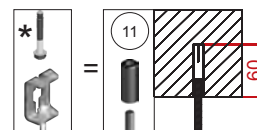

№	НАЗВАНИЕ ИЗДЕЛИЯ	ОБОЗНАЧЕНИЕ	каталожный №	Кол-во штук в 1 квадратном метре крепления
1	Проволочный лоток	KDS/KDSO600H60/3	970160	4
2	Держатель	USS/USSO	900201	8
3	Зажим	ZS/ZSO	901600	4
4	Швеллер	CWP/CWOP40H40/07	804107	2
5	Стержень	PGM10/1	651001	2
6*	Держатель	USV/USOV	750709	2
7*	Шайба	PP10	650544	12
8*	Гайка	NSM10	650244	12
9*	Расширительный болт	PSROM10x80	804100	2
10	Шайба	PW6	650844	4
АЛЬТЕРНАТИВНО К КОМПЛЕКТУ*				
7*	Шайба	PP10	650544	8
8*	Гайка	NSM10	650244	8
11	Втулка распорная стальная	TRSOM10	804800	2

ПЕРЕЧЕНЬ ЭЛЕМЕНТОВ ДЛЯ СОЕДИНЕНИЯ 4 ЛОТКОВ
ПЕРЕЧЕНЬ ЭЛЕМЕНТОВ ОПОРЫ



Пример конструкции для прокладки проводов в проволочный лоток, тип потолок.

Возможность крепления стержня к потолку:
 - при помощи держателя USV/USOV
 и расширительного болта PSROM10
 - непосредственно на распорных втулках TRSOM..., без применения держателей USV/USOV, при условии установки втулки в бетоне на глубину не менее 60 мм.

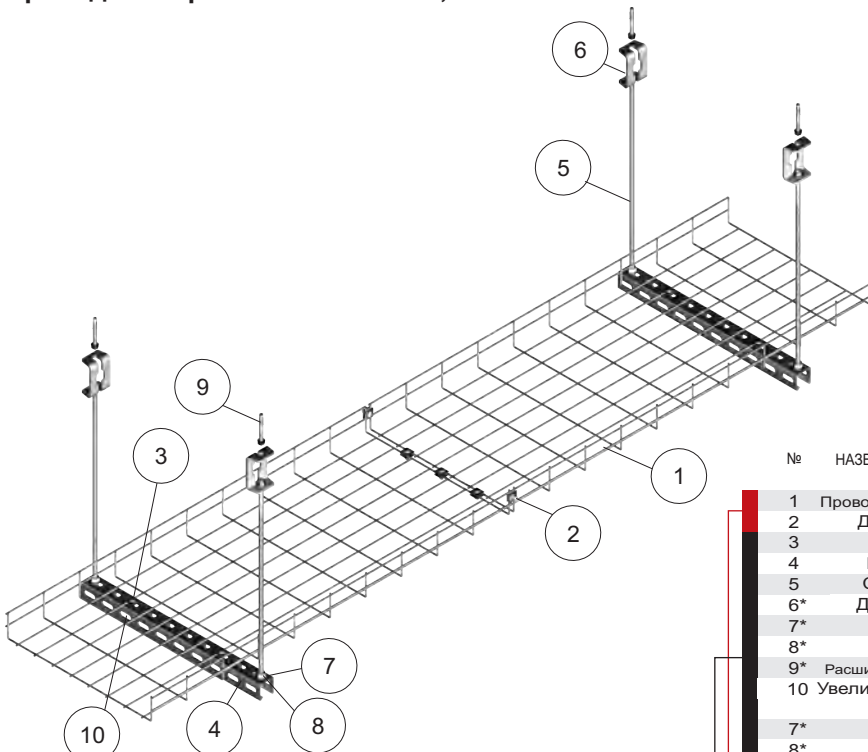

Ширина проволочного лотка 400 мм
 Макс. расстояние между опорами 1,2 м
 Макс. нагрузка 20 кг/м

№	НАЗВАНИЕ ИЗДЕЛИЯ	ОБОЗНАЧЕНИЕ	каталожный №	Кол-во штук в 1 подвесном креплении
1	Проволочный лоток	KDS/KDSO400H60/3	970140	2
2	Держатель	USSN/USSO	900201	4
3	Зажим	ZS/ZSO	901600	2
4	Швеллер	CWP/CWOP40H40/05	611105	1
5	Стержень	PGM8/1	650801	2
6*	Держатель	USV/USOV	750709	2
7*	Шайба	PP8	650444	8
8*	Гайка	NSM8	650144	8
9*	Расширительный болт	PSROM10x80	804100	2
10	Увеличенная шайба	PW6	650844	2
АЛЬТЕРНАТИВНО К КОМПЛЕКТУ*				
7*	Шайба	PP8	650444	4
8*	Гайка	NSM8	650144	4
11	Втулка распорная стальная	TRSOM8	804700	2

ПЕРЕЧЕНЬ ЭЛЕМЕНТОВ ДЛЯ СОЕДИНЕНИЯ 2 ЛОТКОВ
 ПЕРЕЧЕНЬ ЭЛЕМЕНТОВ ОПОРЫ

Пример конструкции для прокладки проводов тип потолок на двух уровнях.

Возможность крепления стержня к потолку:
 - при помощи держателя USV/USOV
 и расширительного болта PSROM10
 - непосредственно на распорных втулках TRSOM..., без применения держателей USV/USOV, при условии установки втулки в бетоне на глубину не менее 60 мм.

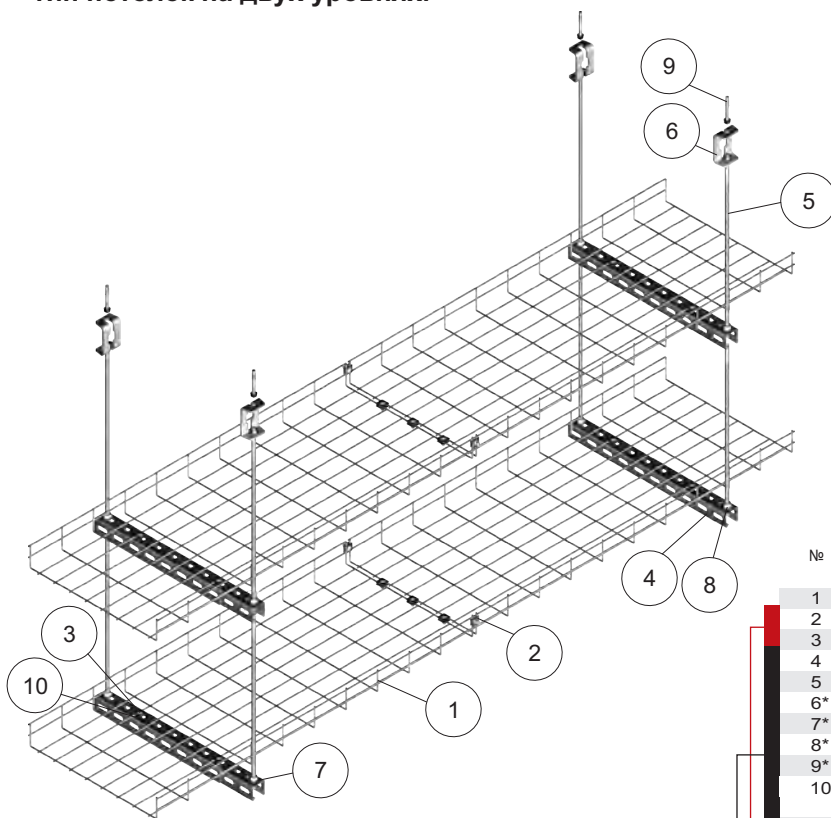

Ширина проволочного лотка 400 мм
 Макс. расстояние между опорами 1,2 м
 Макс. нагрузка 20 кг/м на одном уровне

№	НАЗВАНИЕ ИЗДЕЛИЯ	ОБОЗНАЧЕНИЕ	каталожный №	Кол-во штук в 1 подвесном креплении
1	Проволочный лоток	KDS/KDSO400H60/3	970140	4
2	Держатель	USSN/USSO	900201	8
3	Зажим	ZS/ZSO	901600	4
4	Швеллер	CWP/CWOP40H40/05	611105	2
5	Стержень	PGM10/1	651001	2
6*	Держатель	USV/USOV	750709	2
7*	Шайба	PP10	650544	12
8*	Гайка	NSM10	650244	12
9*	Расширительный болт	PSROM10x80	804100	2
10	Увеличенная шайба	PW6	650844	4
АЛЬТЕРНАТИВНО К КОМПЛЕКТУ*				
7*	Шайба	PP10	650544	8
8*	Гайка	NSM10	650244	8
11	Втулка распорная стальная	TRSOM10	804800	2

ПЕРЕЧЕНЬ ЭЛЕМЕНТОВ ДЛЯ СОЕДИНЕНИЯ 4 ЛОТКОВ
 ПЕРЕЧЕНЬ ЭЛЕМЕНТОВ ОПОРЫ



Пример сверхнормативной конструкции для прокладки проводов в проволочный лоток с креплением к двутавру при помощи зажимов ZK8, тип потолок-потолок.

Внимание! Максимум один уровень лотков



Ширина проволочного лотка 400 мм
 Макс. расстояние между опорами 1,5 м
 Макс. нагрузка 10 кг/м

№	НАЗВАНИЕ ИЗДЕЛИЯ	ОБОЗНАЧЕНИЕ	каталожный №	Кол-во штук в 1 подвесном креплении
1	Проволочный лоток	KDS/KDSO400H60/3	970140	2
2	Держатель	USS/USSO	900201	4
3	Зажим	ZS/ZSO	901600	2
4	Швеллер	CWP/CWOP40H40/05	611105	1
5	Стержень	PGM8/1	650801	2
6	Зажим	ZK8/19	752208	2
7	Шайба	PP8	650444	8
8	Гайка	NSM8	650144	8
9	величенная шайба	PW6	650844	2

ПЕРЕЧЕНЬ ЭЛЕМЕНТОВ ДЛЯ СОЕДИНЕНИЯ 2 ЛОТКОВ
 ПЕРЕЧЕНЬ ЭЛЕМЕНТОВ ОПОРЫ

Пример сверхнормативной конструкции для прокладки проводов в проволочный лоток с креплением к двутавру при помощи зажимов ZK8, тип потолок.

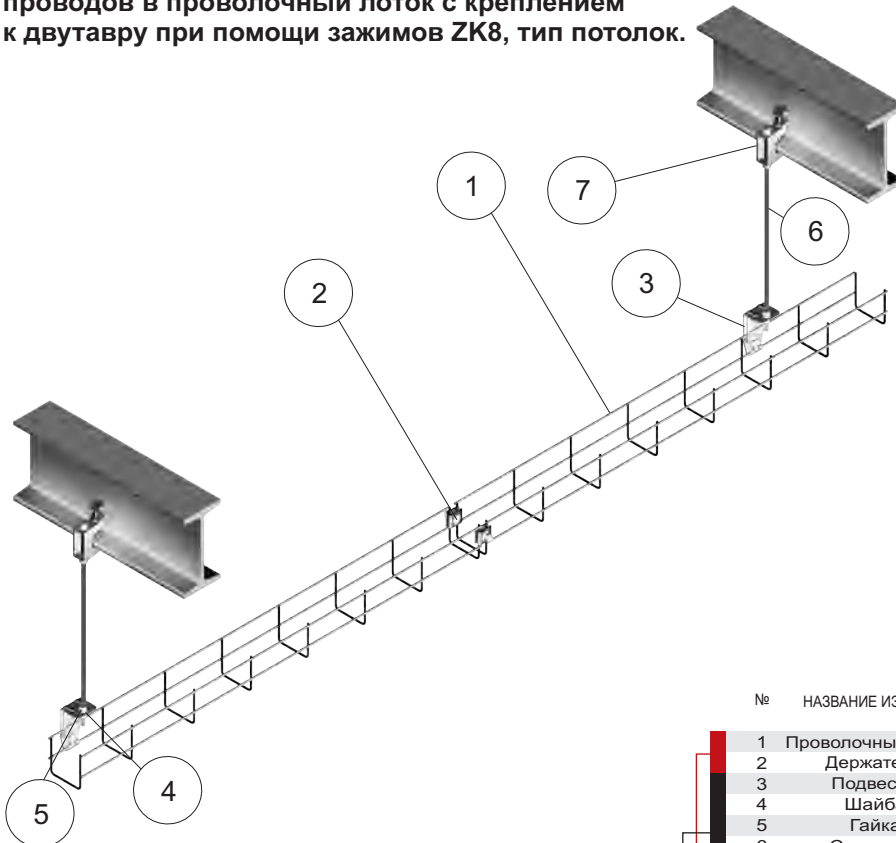

Ширина проволочного лотка 60 мм
 Макс. расстояние между опорами 1,5 м
 Макс. нагрузка 2,0 кг/м.

№	НАЗВАНИЕ ИЗДЕЛИЯ	ОБОЗНАЧЕНИЕ	каталожный №	Кол-во штук в 1 подвесном креплении
1	Проволочный лоток	KDS/KDSO60H60/3	970106	2
2	Держатель	USS/USSO	900201	2
3	Подвеска	WKS/WKSO60	971100	1
4	Шайба	PP6	650744	4
5	Гайка	NSM6	650044	4
6	Стержень	PGM6/1	650301	1
7	Зажим	ZK8/19	752208	1

ПЕРЕЧЕНЬ ЭЛЕМЕНТОВ ДЛЯ СОЕДИНЕНИЯ 2 ЛОТКОВ
 ПЕРЕЧЕНЬ ЭЛЕМЕНТОВ ОПОРЫ

Пример конструкции для прокладки проводов в проволочный лоток, тип потолок.

Ширина проволочного лотка 100 мм
 Макс. расстояние между опорами 1,5 м
 Макс. нагрузка 15 кг/м на одном уровне

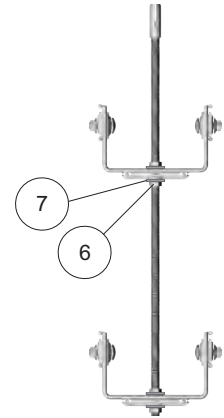
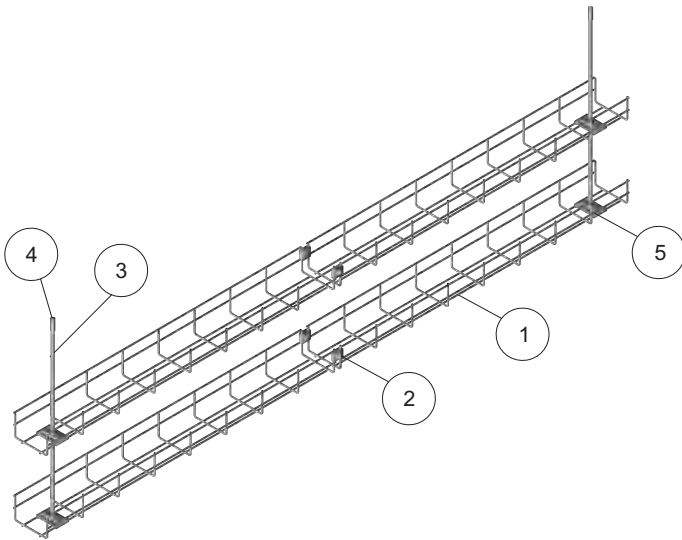

L.p.	NAZWA WYROBU	SYMBOL	nr katalogowy	Ilość szt. w 1 zawieszii
1	Проволочный лоток	KDS/KDSO100H60/3	970110	4
2	Держатель	USSN/USSO	900201	4
3	Стержень	PGM8/1	650801	1
4	Tuleja rozporowa	TRSOM8	804700	1
5	Zacisk	ZSW	902200	1
6	Гайка	NSM8	650144	4
7	Шайба	PP8	650444	4

— ПЕРЕЧЕНЬ ЭЛЕМЕНТОВ ДЛЯ СОЕДИНЕНИЯ 2 ЛОТКОВ
 — ПЕРЕЧЕНЬ ЭЛЕМЕНТОВ ОПОРЫ

Пример конструкции для прокладки проводов в проволочный лоток, KDS/KDSO60H60 тип стена.

Ширина проволочного лотка 60 мм
 Макс. расстояние между опорами 1,5 м
 Макс. нагрузка 2 кг/м



№	НАЗВАНИЕ ИЗДЕЛИЯ	ОБОЗНАЧЕНИЕ	каталожный №	Кол-во штук в 1 подвесном креплении
1	Проволочный лоток	KDS/KDSO60H60/3	970106	2
2	Держатель	USSN/USSO	900201	2
3	Подвеска	WKS/WKSO60	971100	1
4	Расширительный болт	SR0M6x30	803900	1

— ПЕРЕЧЕНЬ ЭЛЕМЕНТОВ ДЛЯ СОЕДИНЕНИЯ 2 ЛОТКОВ
 — ПЕРЕЧЕНЬ ЭЛЕМЕНТОВ ОПОРЫ

Пример конструкции для прокладки проводов в проволочный лоток, KDS/KDSO60H60 тип потолок.

Ширина проволочного лотка 60 мм
 Макс. расстояние между опорами 1,5 м
 Макс. нагрузка 2 кг/м



№	НАЗВАНИЕ ИЗДЕЛИЯ	ОБОЗНАЧЕНИЕ	каталожный №	Кол-во штук в 1 подвесном креплении
1	Проволочный лоток	KDS/KDSO60H60/3	970106	2
2	Держатель	USSN/USSO	900201	2
3	Подвеска	WKS/WKSO60	971100	1
4	Расширительный болт	SR0M6x30	803900	1

— ПЕРЕЧЕНЬ ЭЛЕМЕНТОВ ДЛЯ СОЕДИНЕНИЯ 2 ЛОТКОВ
 — ПЕРЕЧЕНЬ ЭЛЕМЕНТОВ ОПОРЫ

Пример конструкции для прокладки проводов в проволочный лоток, KDS/KDSO60H60 тип потолок.

Ширина проволочного лотка 60 мм
 Макс. расстояние между опорами 1,5 м
 Макс. нагрузка 2 кг/м



№	НАЗВАНИЕ ИЗДЕЛИЯ	ОБОЗНАЧЕНИЕ	каталожный №	Кол-во штук в 1 подвесном креплении
1	Проволочный лоток	KDS/KDSO60H60/3	970106	2
2	Держатель	USSN/USSO	900201	2
3	Подвеска	WKS/WKSO60	971100	1
4	Шайба	PP6	650744	2
5	Гайка	NSM6	650044	2
6	Стержень	PGM6/1	650301	1
7	Втулка распорная стальная	TRSOM6	804600	1

— ПЕРЕЧЕНЬ ЭЛЕМЕНТОВ ДЛЯ СОЕДИНЕНИЯ 2 ЛОТКОВ
 — ПЕРЕЧЕНЬ ЭЛЕМЕНТОВ ОПОРЫ



Пример сверхнормативной конструкции, к репленной к потолку, для прокладки кабелей в кабельном лотке и в проволочном лотке.

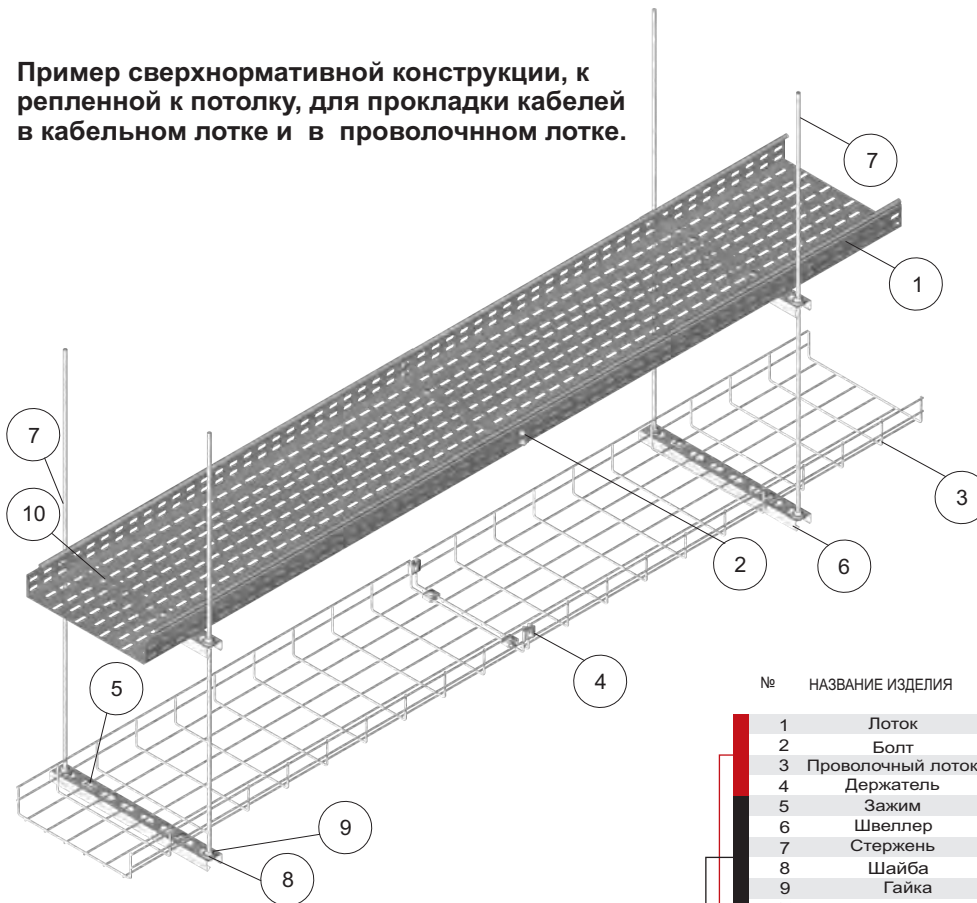

Ширина лотка и проволочного лотка 300 мм
 Макс. расстояние между опорами 1,5 м
 Макс. нагрузка 15 kg/m на 1 poziom

№	НАЗВАНИЕ ИЗДЕЛИЯ	ОБОЗНАЧЕНИЕ	каталожный №	Кол-во штук в 1 подвесном креплении
1	Лоток	KCL/KCOL300H60/3	160830	2
2	Болт	SGKM6x12	651141	7
3	Проволочный лоток	KDS/KDSO300H60/3	970130	2
4	Держатель	USSN/USSO	900201	4
5	Зажим	ZS/ZSO	901600	2
6	Швеллер	CWP40H22/04	610204	2
7	Стержень	PGM8/1	650801	2
8	Шайба	PW8	650944	8
9	Гайка	NSM8	650144	8
10	Болт	SGKM6x12	651141	2
11	Шайба	PW6	650844	4

— ПЕРЕЧЕНЬ ЭЛЕМЕНТОВ ДЛЯ СОЕДИНЕНИЯ 2 ЛОТКОВ
— ПЕРЕЧЕНЬ ЭЛЕМЕНТОВ ОПОРЫ

Пример сверхнормативной конструкции для укладки проводов на проволочном лотке с креплением к трапециевидной пластине при помощи трапециевидных подвесок WT/WTO120Ø11.



Ширина проволочного лотка 300 мм
 Макс. расстояние между опорами 1,2 м
 Макс. нагрузка 10 кг/м

№	НАЗВАНИЕ ИЗДЕЛИЯ	ОБОЗНАЧЕНИЕ	каталожный №	Кол-во штук в 1 подвесном креплении
1	Проволочный лоток	KDS/KDSO300H60/3	970130	2
2	Держатель	USSN/USSO	900201	4
3	Зажим	ZS/ZSO	901600	2
4	Швеллер	CWP/CWOP40H22/04	610204	1
5	Стержень	PGM8/1	650801	4
6	Трапециевидная подвеска	WT/WTO120Ø11	730712	2
7	Шайба	PP8	650444	12
8	Гайка	NSM8	650144	12
9	Шайба	PW8	650944	8
10	Шайба	PW6	650844	2

— ПЕРЕЧЕНЬ ЭЛЕМЕНТОВ ДЛЯ СОЕДИНЕНИЯ 2 ЛОТКОВ
— ПЕРЕЧЕНЬ ЭЛЕМЕНТОВ ОПОРЫ

Пример сверхнормативной конструкции для укладки проводов на проволочном лотке с креплением к трапецевидной пластине при помощи трапецевидных подвесок WT/WTO120Ø11.



Ширина проволочного лотка 400 мм
 Макс. расстояние между опорами 1,5 м
 Макс. нагрузка 20 кг/м

№	НАЗВАНИЕ ИЗДЕЛИЯ	ОБОЗНАЧЕНИЕ	каталожный №	Кол-во штук в 1 подвесном креплении
1	Проволочный лоток	KDS/KDSO400H60/3	970140	2
2	Держатель	USS/USSO	900201	4
3	Зажим	ZS/ZSO	901600	2
4	Швеллер	CWP/CWOP40H40/05	611105	1
5	Стержень	PGM8/1	650801	2
6	Стержень	PGM10/1	651001	2
7	Трапецевидная подвеска	WT/WTO120Ø11	730712	2
8	Шайба	PP8	650444	4
9	Шайба	PP10	650544	8
10	Гайка	NSM8	650144	4
11	Гайка	NSM10	650244	8
12	Шайба	PW6	650844	2

1-7 ПЕРЕЧЕНЬ ЭЛЕМЕНТОВ ДЛЯ СОЕДИНЕНИЯ 2 ЛОТКОВ
8-12 ПЕРЕЧЕНЬ ЭЛЕМЕНТОВ ОПОРЫ

Пример сверхнормативной конструкции для укладки проводов на проволочном лотке с креплением к трапецевидной пластине при помощи трапецевидных подвесок WT/WTO120Ø11.

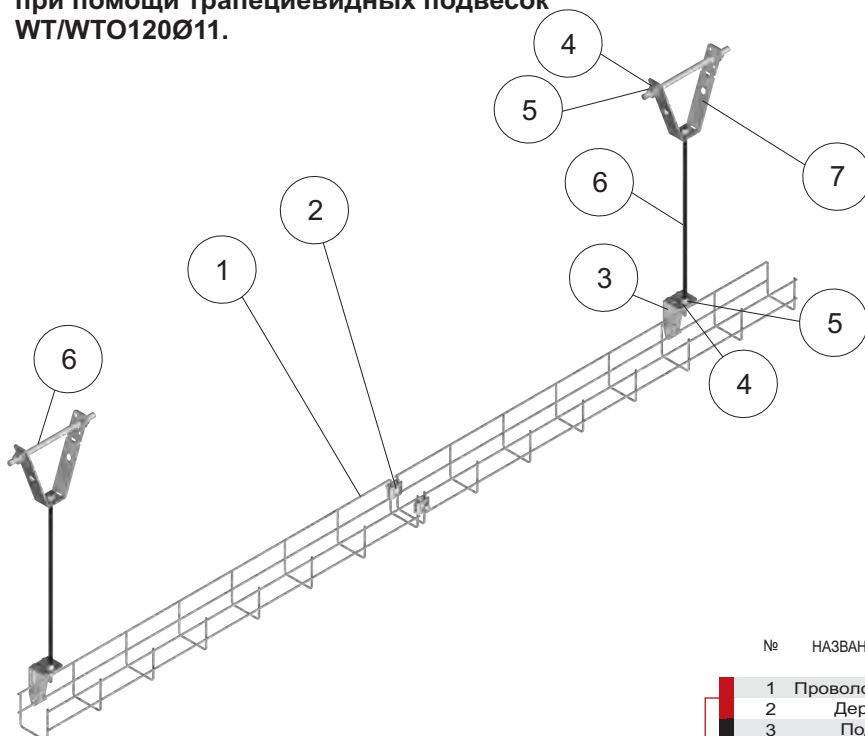

Ширина проволочного лотка 60 мм
 Макс. расстояние между опорами 1,5 м
 Макс. нагрузка 2,0 кг/м.

№	НАЗВАНИЕ ИЗДЕЛИЯ	ОБОЗНАЧЕНИЕ	каталожный №	Кол-во штук в 1 подвесном креплении
1	Проволочный лоток	KDS/KDSO60H60/3	970106	2
2	Держатель	USSN/USSO	900201	2
3	Подвеска	WKS/WKSO60	971100	1
4	Шайба	PP6	650744	4
5	Гайка	NSM6	650044	4
6	Стержень	PGM6/1	650301	1
7	Трапецевидная подвеска	WT/WTO120Ø11	730712	1

1-7 ПЕРЕЧЕНЬ ЭЛЕМЕНТОВ ДЛЯ СОЕДИНЕНИЯ 2 ЛОТКОВ
8-12 ПЕРЕЧЕНЬ ЭЛЕМЕНТОВ ОПОРЫ



Пример сверхнормативной конструкции для прокладки проводов в проволочный лоток с креплением к потолку при помощи нарезных стержней и монтажного профиля РМС/PMCO.

Внимание! Только один уровень лотков.



№	НАЗВАНИЕ ИЗДЕЛИЯ	ОБОЗНАЧЕНИЕ	каталожный №	Кол-во штук в 1 подвесном креплении
1	Проволочный лоток	KDS/KDSO400H60/3	970140	2
2	Держатель	USS/USO	900201	4
3	Монтажный профиль	PMC/PMCO400	900940	1
4	Стержень	PGM8/1	650801	2
5	Втулка распорная стальная	TRSOM8	804700	2
6	Шайба	PP8	650444	4
7	Гайка	NSM8	650144	4

— ПЕРЕЧЕНЬ ЭЛЕМЕНТОВ ДЛЯ СОЕДИНЕНИЯ 2 ЛОТКОВ
— ПЕРЕЧЕНЬ ЭЛЕМЕНТОВ ОПОРЫ

Ширина проволочного лотка 400 мм
 Макс. расстояние между опорами 1,5 м
 Макс. нагрузка 20 кг/м

Пример сверхнормативной конструкции для прокладки проводов вдоль стержня с использованием обжимы KSA...

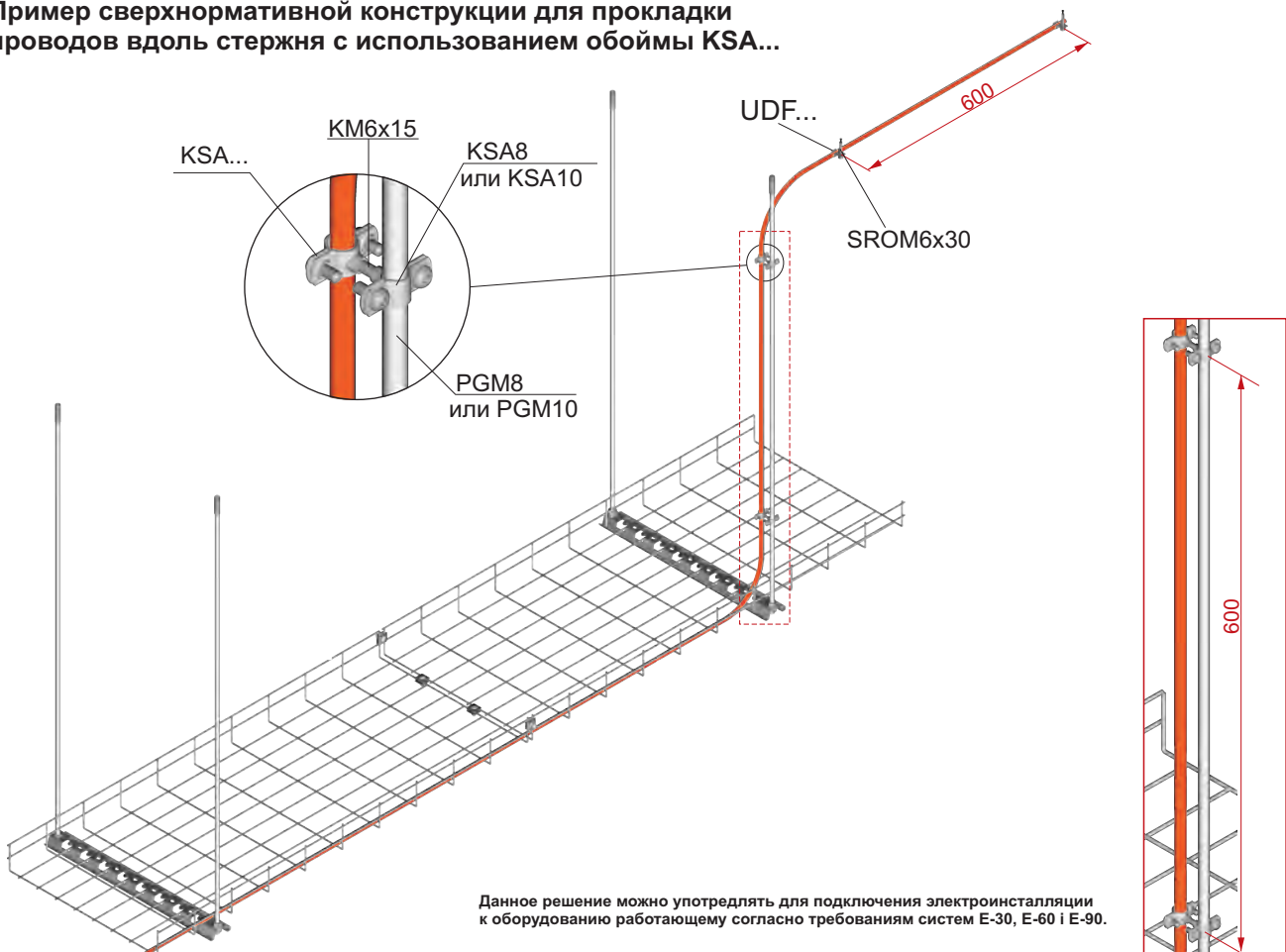

Данное решение можно употребить для подключения электроинсталляции к оборудованию работающему согласно требованиям систем E-30, E-60 и E-90.

Пример сверхнормативной конструкции для укладки проводов на проволочном лотке типа потолок без использования оттяжки из нарезного стержня

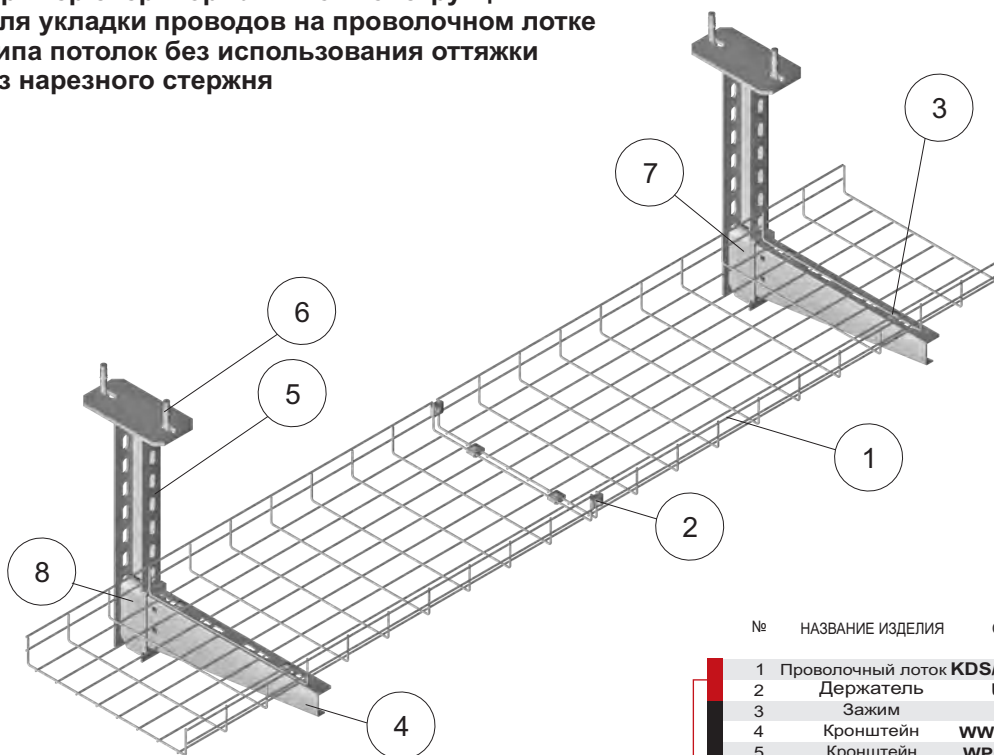

Ширина проволочного лотка 400 мм
Конструкция без нарезного стержня
Макс. расстояние между опорами 1,5 м
Макс. нагрузка 20 кг/м

№	НАЗВАНИЕ ИЗДЕЛИЯ	ОБОЗНАЧЕНИЕ	каталожный №	Кол-во штук в 1 подвесном креплении
1	Проволочный лоток	KDS/KDSO400H60/3	970140	2
2	Держатель	USS/USO	900201	4
3	Зажим	ZS/ZSO	901600	2
4	Кронштейн	WWCT/WWCTO400	713040	1
5	Кронштейн	WPCE/WPCEO800	721580	1
6	Расширительный болт	PSROM10x80	804100	2
7	Болт	SMM10x120	651443	1
8	Распорный лист	BR70	700400	1

ПЕРЕЧЕНЬ ЭЛЕМЕНТОВ ДЛЯ СОЕДИНЕНИЯ 2 ЛОТКОВ
ПЕРЕЧЕНЬ ЭЛЕМЕНТОВ ОПОРЫ

Пример сверхнормативной конструкции для укладки проводов на проволочном лотке с креплением к трубным конструкциям приподнятого пола.

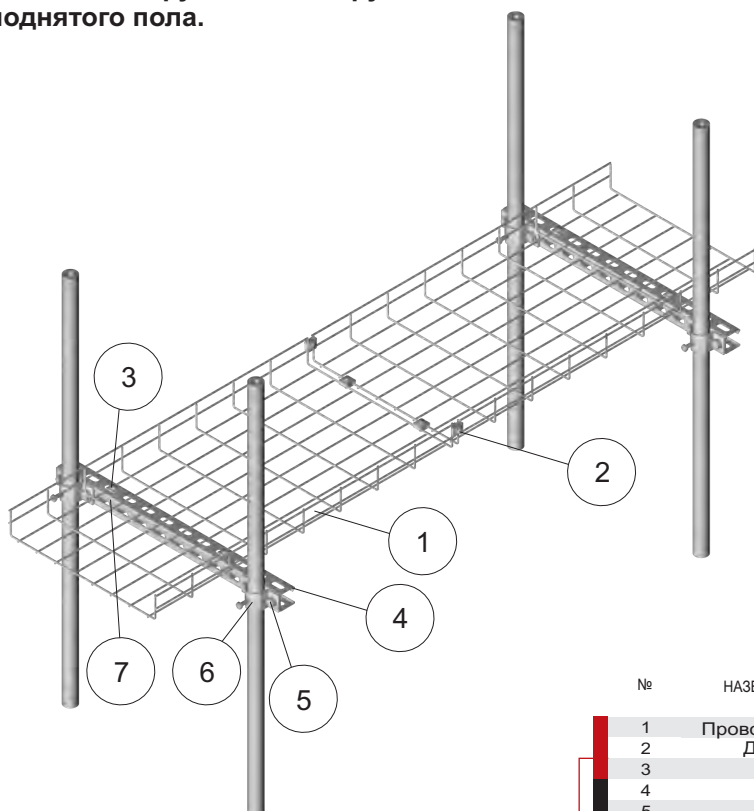

Ширина проволочного лотка 400 мм
Макс. расстояние между опорами 1,2 м
Макс. нагрузка 20 кг/м

№	НАЗВАНИЕ ИЗДЕЛИЯ	ОБОЗНАЧЕНИЕ	каталожный №	Кол-во штук в 1 подвесном креплении
1	Проволочный лоток	KDS/KDSO400H60/3	970140	2
2	Держатель	USS/USO	900201	4
3	Зажим	ZS/ZSO	901600	2
4	Швеллер	CWP/CWOP40H40/05	611105	1
5	Болт	SMM10x20	650743	4
6	Обойма для труб	OBR35	753400	2
7	Шайба	PW6	650844	2

ПЕРЕЧЕНЬ ЭЛЕМЕНТОВ ДЛЯ СОЕДИНЕНИЯ 2 КАБЕЛЬРОСТОВ
ПЕРЕЧЕНЬ ЭЛЕМЕНТОВ ОПОРЫ

Пример сверхнормативной конструкции для прокладки проводов в проволочных лотках, вдоль кабельростов и в кабельных лотках с креплением к потолку при помощи наклонных потолочных оснований PSN/PSUNO и кронштейнов WMC/WMCO400

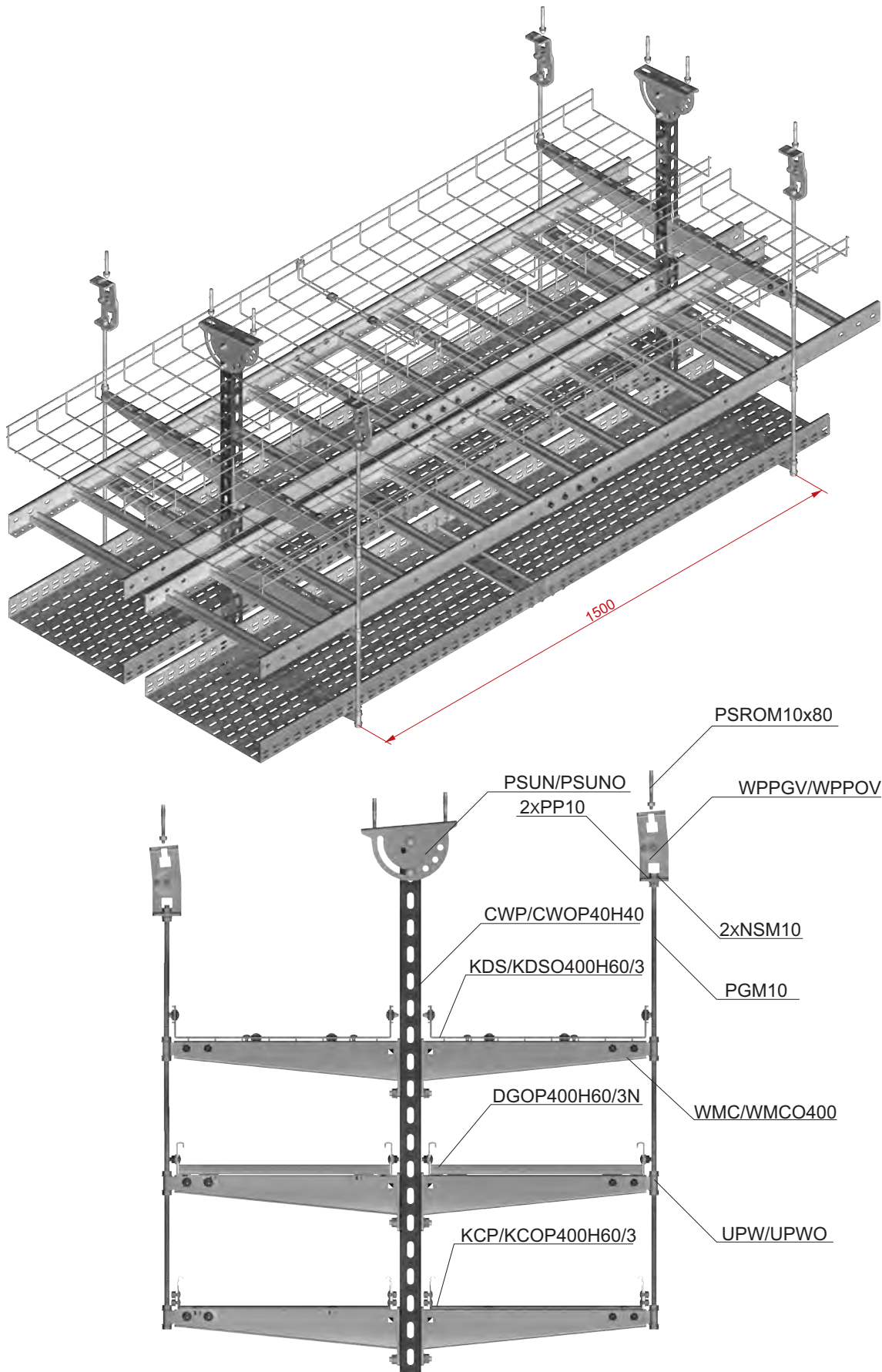

Пример сверхнормативной конструкции для прокладки проводов в проволочных лотках, вдоль кабельростов и кабельных лотках с креплением к потолку при помощи нарезных стержней и швеллеров.

Внимание!

Под заказ, конструкция покрывается лаком.

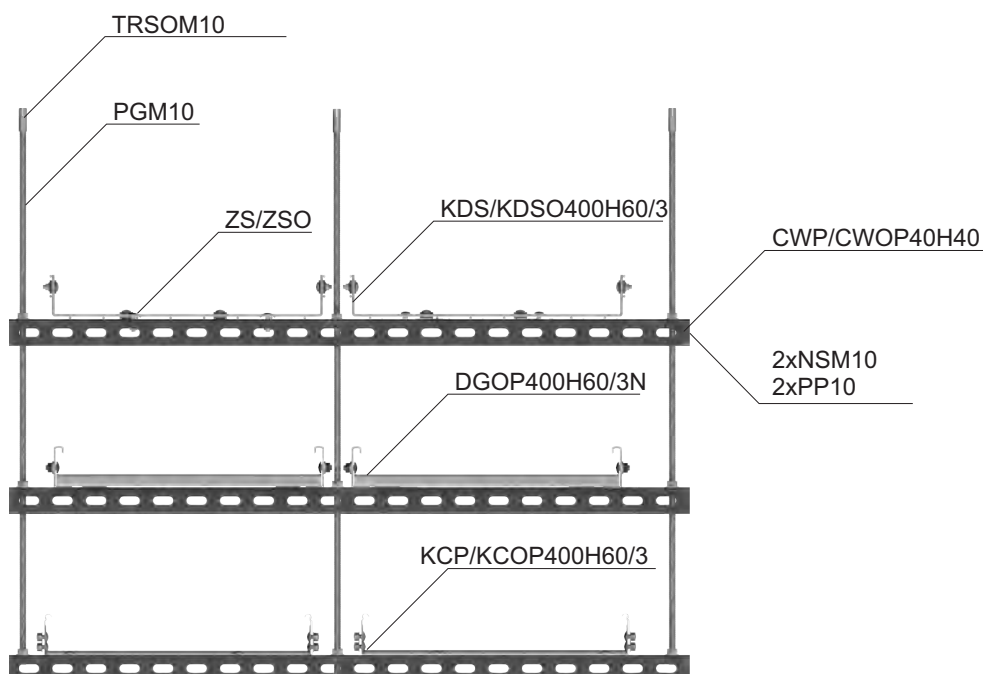
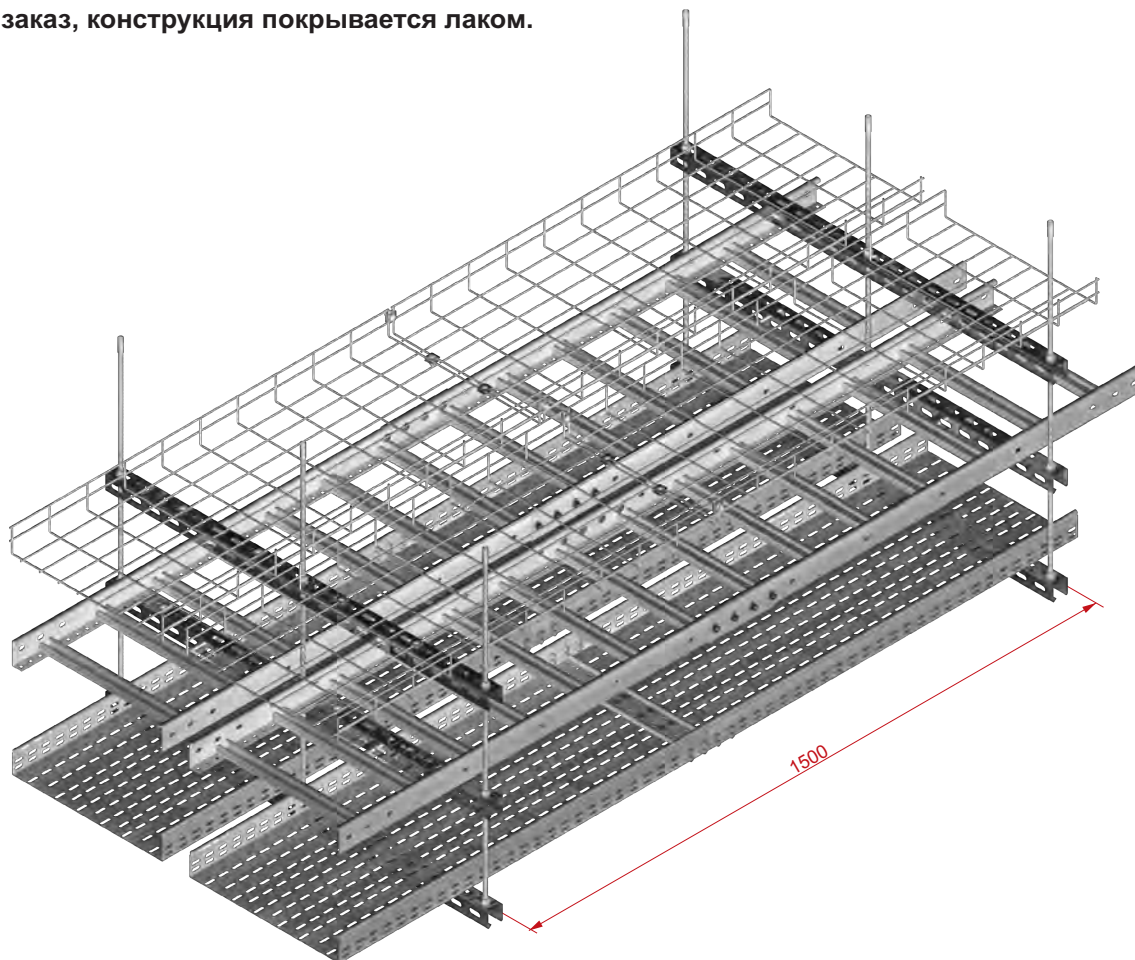

Пример сверхнормативной конструкции для прокладки проводов на перекладинах, тип потолок, стена по вертикали и горизонтали.

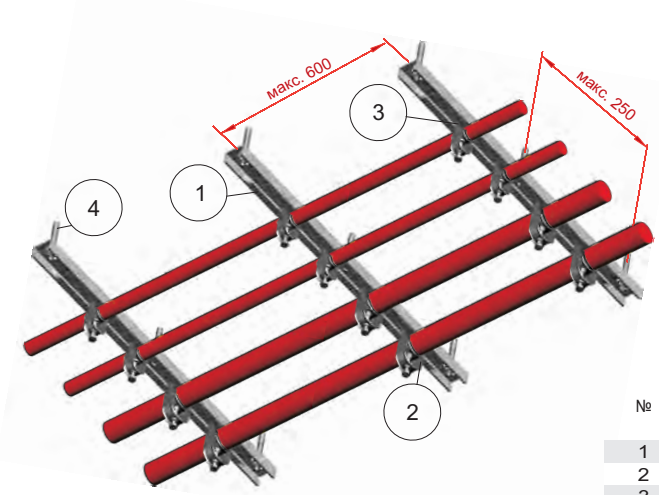

Крепление к потолку при помощи расширительного болта SR0M6x30 или PSROM8x75.
Крепление в бетоне марки В20 и выше.

Возможность крепления в одном держателе UKO1...:
- 3 кабелей питания,
- 5 телетехнических кабелей

№	НАЗВАНИЕ ИЗДЕЛИЯ	ОБОЗНАЧЕНИЕ	каталожный №	Кол-во штук в 1 подвесном креплении
1	Перекладина	SDOC500	800150	1
2	Держатель	UK1/UKO1/46-52	402800	зависит от кол-ва кабелей
3	Держатель	UK1/UKO1/16-22	402300	зависит от кол-ва кабелей
4	Расширительный болт	SR0M6x30	803900	3

Сверхнормативное расстояние между перекладинами 0,6 м.
Максимальное расстояние между болтами 0,25 м.

Пример сверхнормативной конструкции для прокладки проводов на перекладинах, тип потолок, стена по вертикали и горизонтали.

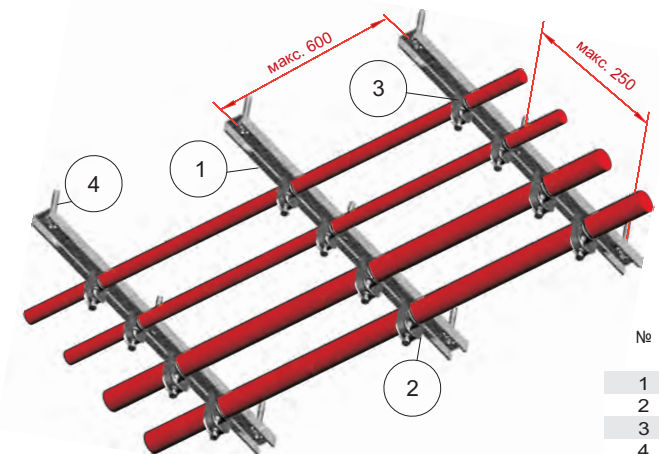

Крепление к потолку при помощи расширительного болта SR0M6x30 или PSROM8x75.
Крепление в бетоне марки В20 и выше.

Возможность крепления в одном держателе UKO1...:
- 3 кабелей питания,
- 5 телетехнических кабелей

№	НАЗВАНИЕ ИЗДЕЛИЯ	ОБОЗНАЧЕНИЕ	каталожный №	Кол-во штук в 1 подвесном креплении
1	Перекладина	SDOC500E	800151	1
2	Держатель	UK1/UKO1/46-52E	302800	зависит от кол-ва кабелей
3	Держатель	UK1/UKO1/16-22E	302300	зависит от кол-ва кабелей
4	Расширительный болт	SR0M6x30E	803901	3

Сверхнормативный Материал – кислотостойкая сталь.
Сверхнормативное расстояние между перекладинами 0,6 м.
Максимальное расстояние между болтами 0,25 м.

Пример сверхнормативной конструкции, тип потолок, стена по вертикали и горизонтали.

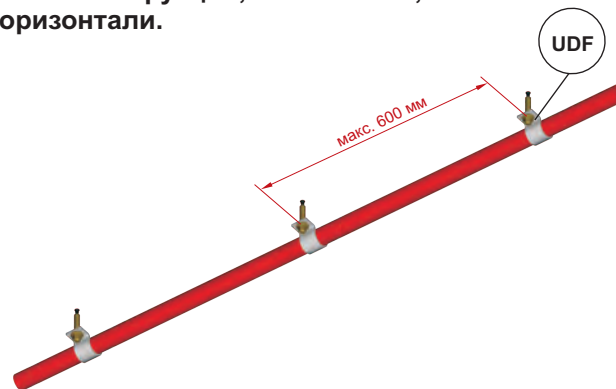

Для монтажа применяются болты:
- SR0M6x30
- SBOM5x60
- KWBO6x35 или KWBO6x40
- GSO6x40
- KSKOM6
- KKG5
- MKR6x32

Сверхнормативное расстояние между держателями 0,6 м.

Пример сверхнормативной конструкции тип потолок, стена, по вертикали и горизонтали.

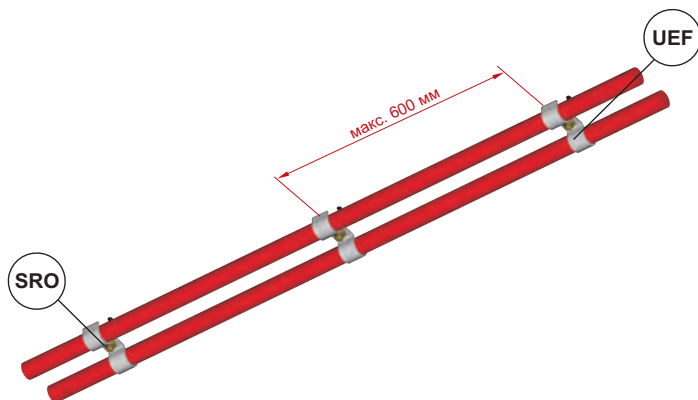

Сверхнормативное расстояние между держателями 0,6 м.

Для монтажа применяются болты:
 - SR0M6x30
 - SB0M5x60
 - KWBO6x35 или KWBO6x40
 - KSK0M6
 - KKG5
 - MKR6x32

Пример сверхнормативной конструкции, тип потолок, стена по вертикали и горизонтали.

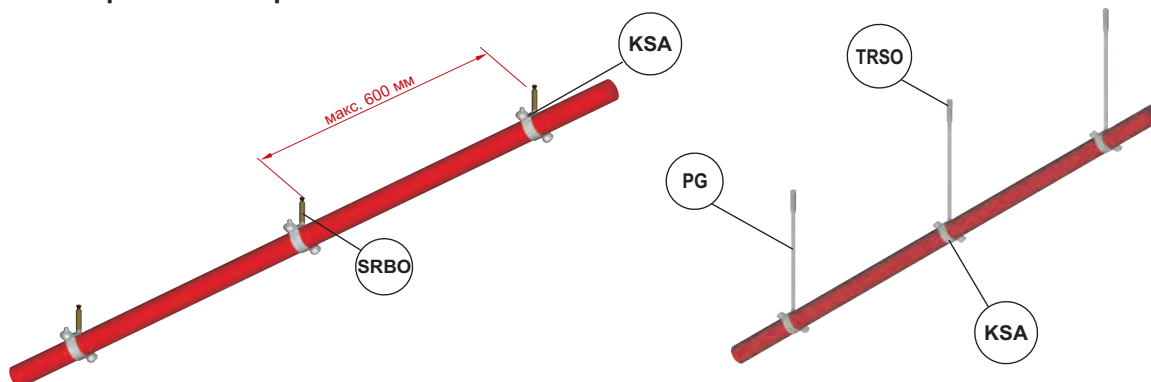

Сверхнормативное расстояние между обоями 0,6 м.

Для монтажа обоймы KSA
 можно применять болты:
 - SRB0M6x30
 или
 - нарезной стержень PGM6
 с распорной втулкой TRS0M6

Пример сверхнормативной конструкции для прокладки проводов в обойме с защелкой OZO, тип потолок, стена.

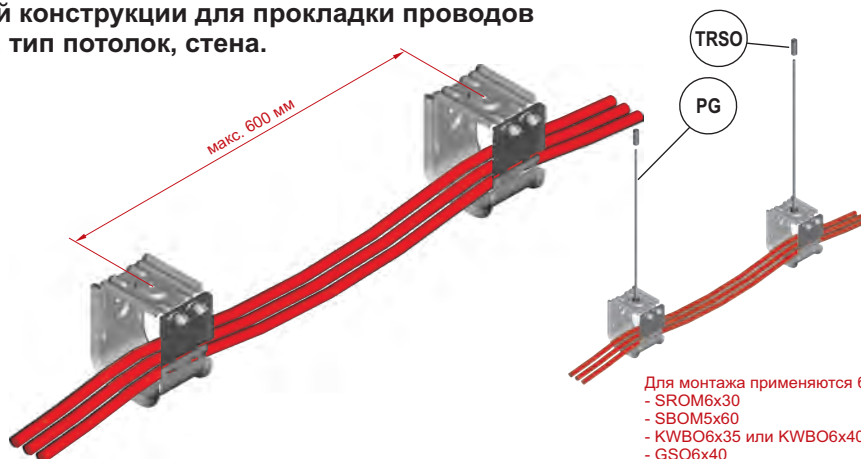

Макс. нагрузка 6 кг/мб.
 Сверхнормативное расстояние между обоями 0,6 м.

Для монтажа применяются болты:
 - SR0M6x30
 - SB0M5x60
 - KWBO6x35 или KWBO6x40
 - GS06x40
 или
 - нарезной стержень PGM6
 с распорной втулкой TRS0M6

Пример сверхнормативной конструкции для укладки проводов в держателях UDF и UEF, крепящихся к стене или к потолку (из поробетона, кирпича SILKA, бетона и кирпича Поротерм) болтами с дюбелями MKR...

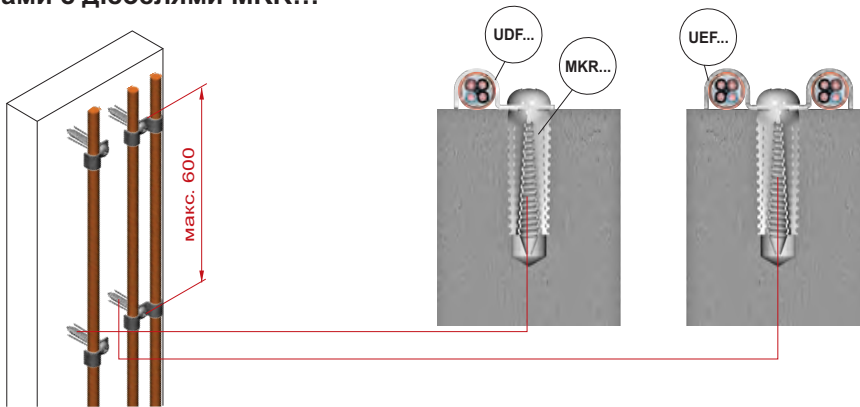

в держателях UDF и UEF, крепящихся к стене или к потолку из гипсокартона болтами с дюбелями KKG5.

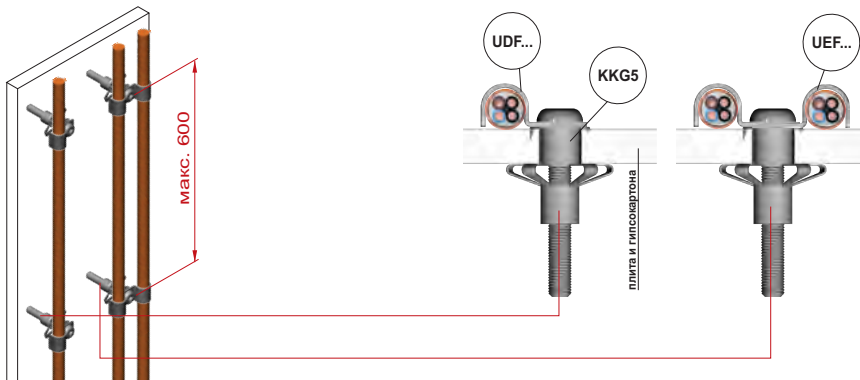

Пример сверхнормативной конструкции для прокладки проводов на проволочном лотке с вертикальным креплением при помощи монтажного профиля PMC/PMCO

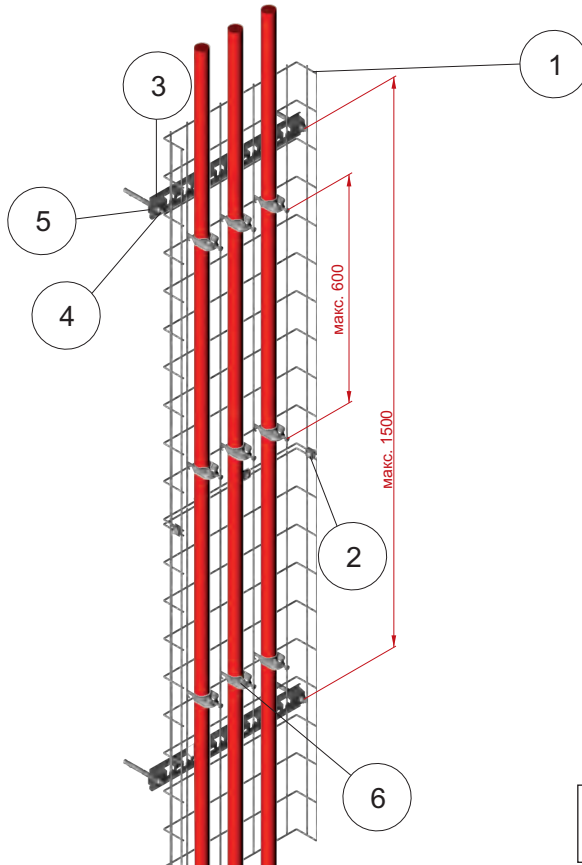

Возможность крепления в одном держателе UKO1...:
- 3 кабелей питания,
- 5 телетехнических кабелей

№	НАЗВАНИЕ ИЗДЕЛИЯ	ОБОЗНАЧЕНИЕ	каталожный №	Кол-во штук в 1 подрезном креплении
1	Проволочный лоток	KDS/KDSO400H60/3	970140	2
2	Держатель	USS/USO	900201	4
3	Монтажный профиль	PMC/PMCO400	900940	1
4	Расширительный болт	PSROM8x75	804000	2
5	Дистанционная подкладка	PD11	803100	2
6	Кабельный зацепной держатель	UKZ1/UKZO1...	----	---

— ПЕРЕЧЕНЬ ЭЛЕМЕНТОВ ДЛЯ СОЕДИНЕНИЯ 2 ЛОТКОВ
— ПЕРЕЧЕНЬ ЭЛЕМЕНТОВ ОПОРЫ

Пример сверхнормативной конструкции для прокладки кабелей в держателях UDF и UEF, крепленных к стальному основанию при помощи болтов SMD4,8x16

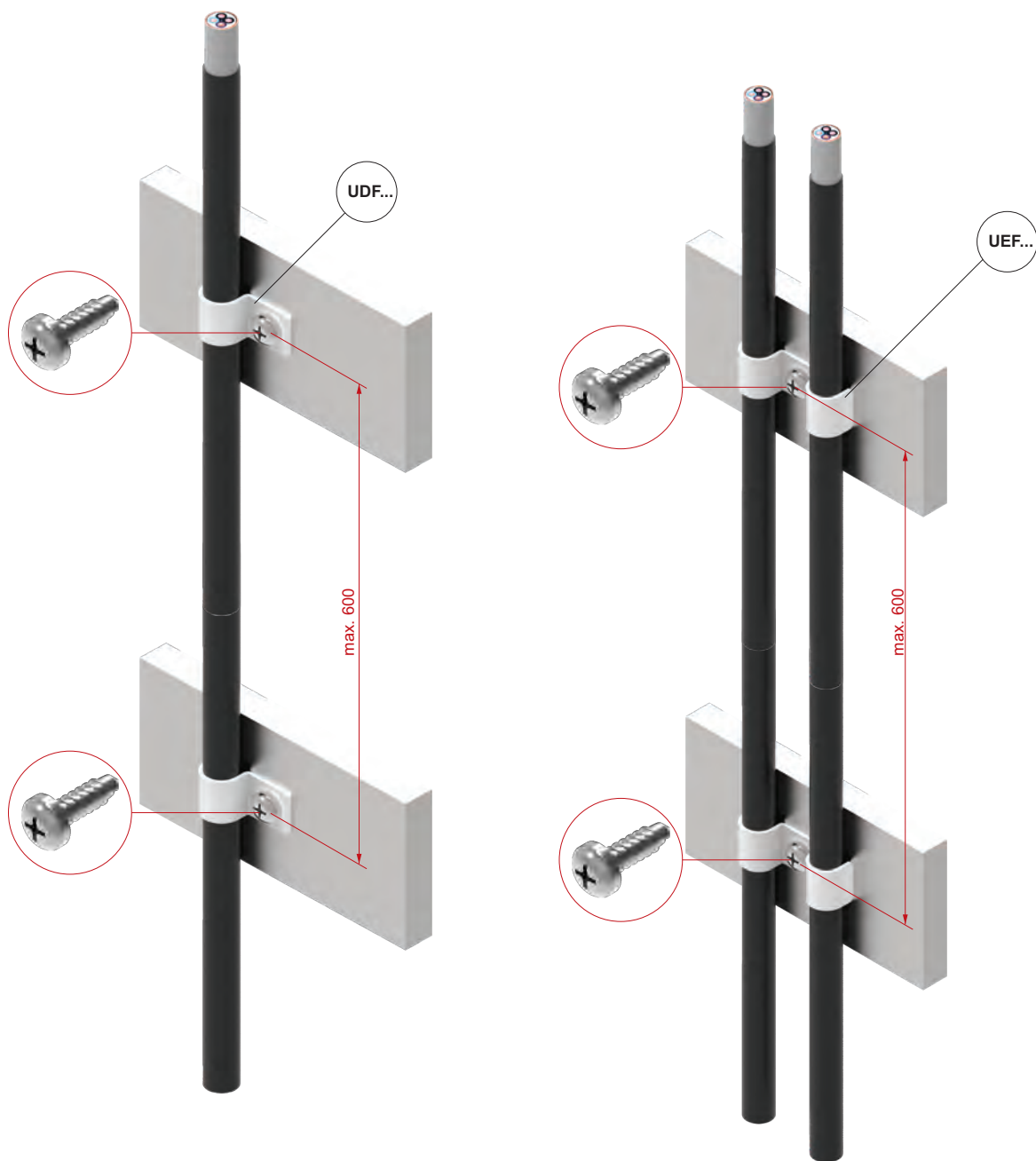



Лоток

KG.../KGO...

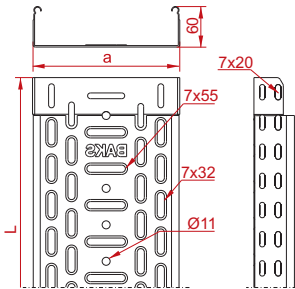

KGL/KGOL...H60

± 0,7 мм

ОБОЗНАЧЕНИЕ	длина L мм	ширина а мм	кг 1 м.п.	каталожный №	шт./м.п.
KGL/KGOL100H60/3	3000	100	1,18	160116	6/18
KGL/KGOL150H60/3	3000	150	1,43	160216	6/18
KGL/KGOL200H60/3	3000	200	1,68	160316	6/18
KGL/KGOL300H60/3	3000	300	2,18	160416	4/12



KGJ/KGOJ...H60

± 1,0 мм

ОБОЗНАЧЕНИЕ	длина L мм	ширина а мм	кг 1 м.п.	каталожный №	шт./м.п.
KGJ/KGOJ100H60/3	3000	100	1,63	160816	6/18
KGJ/KGOJ150H60/3	3000	150	1,98	160916	6/18
KGJ/KGOJ200H60/3	3000	200	2,28	161016	6/18
KGJ/KGOJ300H60/3	3000	300	2,96	161116	4/12
KGJ/KGOJ400H60/3	3000	400	3,65	161216	4/12

Соединение лотков посредством вставки и привинчивания

КС.../КСО...

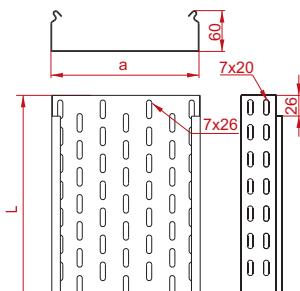

KCL/KCOL...H60

± 0,7 мм

ОБОЗНАЧЕНИЕ	длина L мм	ширина а мм	кг 1 м.п.	каталожный №	шт./м.п.
KCL/KCOL100H60/3	3000	100	1,18	160810	6/18
KCL/KCOL150H60/3	3000	150	1,43	160815	6/18
KCL/KCOL200H60/3	3000	200	1,68	160820	6/18
KCL/KCOL300H60/3	3000	300	2,18	160830	4/12

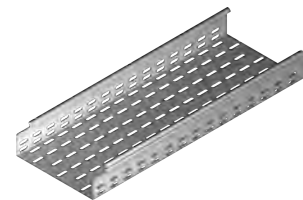

КСJ/КСOJ...H60

± 1,0 мм

ОБОЗНАЧЕНИЕ	длина L мм	ширина а мм	кг 1 м.п.	каталожный №	шт./м.п.
КСJ/КСOJ100H60/3	3000	100	1,63	161010	6/18
КСJ/КСOJ150H60/3	3000	150	1,98	161015	6/18
КСJ/КСOJ200H60/3	3000	200	2,28	161020	4/12
КСJ/КСOJ300H60/3	3000	300	2,96	161030	4/12
КСJ/КСOJ400H60/3	3000	400	3,65	160440	2/6

KCD/KCOD...H60

± 1,2 мм

ОБОЗНАЧЕНИЕ	длина L мм	ширина а мм	кг 1 м.п.	каталожный №	шт./м.п.
KCD/KCOD100H60/3	3000	100	2,07	161210	6/18
KCD/KCOD150H60/3	3000	150	2,49	161215	6/18
KCD/KCOD200H60/3	3000	200	2,90	161220	4/12
KCD/KCOD300H60/3	3000	300	3,33	161230	4/12
KCD/KCOD400H60/3	3000	400	3,73	160640	2/6

Соединение лотков посредством вставки и привинчивания

КСР/КСОР...

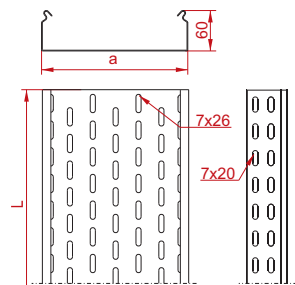

КСР/КСОР...H60

± 1,5 мм

ОБОЗНАЧЕНИЕ	длина L мм	ширина а мм	кг 1 м.п.	каталожный №	шт./м.п.
КСР/КСОР100H60/3	3000	100	2,49	161410	6/18
КСР/КСОР150H60/3	3000	150	2,99	161415	6/18
КСР/КСОР200H60/3	3000	200	3,48	161420	4/12
КСР/КСОР300H60/3	3000	300	4,48	161430	4/12
КСР/КСОР400H60/3	3000	400	5,48	160840	2/6
КСР/КСОР500H60/3	3000	500	6,48	160850	2/6
КСР/КСОР600H60/3	3000	600	7,47	160860	2/6

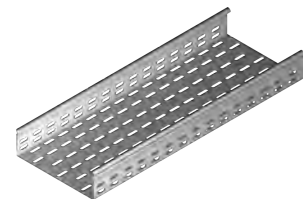

Соединение лотков при помощи соединителей

КВJ...

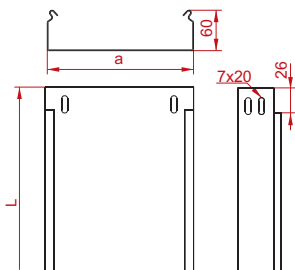

КВJ...H60

± 1,0 мм

ОБОЗНАЧЕНИЕ	длина L мм	ширина а мм	кг 1 м.п.	каталожный №	шт./м.п.
КВJ100H60/3	3000	100	2,00	162210	6/18
КВJ150H60/3	3000	150	2,40	162215	6/18
КВJ200H60/3	3000	200	2,80	162220	6/18
КВJ300H60/3	3000	300	3,60	162230	4/12
КВJ400H60/3	3000	400	4,40	161640	2/6



Соединение лотков посредством вставки и привинчивания

ПРИМЕНЕНИЕ

Прокладка кабельных систем различного типа.

Макс. нагрузка: 20 кг/м
Максимальная опора: 1,5 м.

МАТЕРИАЛ

Сталь, оцинкованная методом Сендимира PN-EN 10346:2011.
Под заказ:
L - покраска в стандартный цвет RAL (раздел ИНФО, 2. страница)



Лоток

КС.../КСО...Е

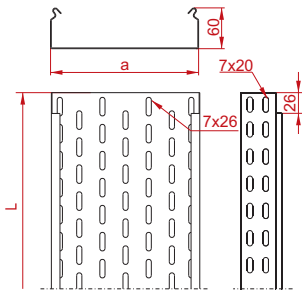

KCL/KCOL...H60E

± 0,7 мм

ОБОЗНАЧЕНИЕ	длина L мм	ширина a мм	кг 1 м.п.	каталожный №	шт./м.п.
KCL/KCOL100H60/3E	3000	100	1,18	861911	6/18
KCL/KCOL150H60/3E	3000	150	1,43	861916	6/18
KCL/KCOL200H60/3E	3000	200	1,68	861921	6/18
KCL/KCOL300H60/3E	3000	300	2,18	861931	4/12

KCJ/KCOJ...H60E

± 1,0 мм

ОБОЗНАЧЕНИЕ	длина L мм	ширина a мм	кг 1 м.п.	каталожный №	шт./м.п.
KCJ/KCOJ100H60/3E	3000	100	1,63	861910	6/18
KCJ/KCOJ150H60/3E	3000	150	1,98	861915	6/18
KCJ/KCOJ200H60/3E	3000	200	2,28	861920	4/12
KCJ/KCOJ300H60/3E	3000	300	2,96	861930	4/12
KCJ/KCOJ400H60/3E	3000	400	3,65	861940	2/6

KCD/KCOD...H60E

± 1,2 мм

ОБОЗНАЧЕНИЕ	длина L мм	ширина a мм	кг 1 м.п.	каталожный №	шт./м.п.
KCD/KCOD100H60/3E	3000	100	2,07	861912	6/18
KCD/KCOD150H60/3E	3000	150	2,49	861917	6/18
KCD/KCOD200H60/3E	3000	200	2,90	861922	4/12
KCD/KCOD300H60/3E	3000	300	3,33	861932	4/12
KCD/KCOD400H60/3E	3000	400	3,73	861933	2/6

Соединение лотков посредством вставки и привинчивания

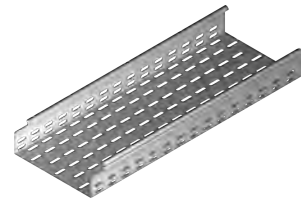

КСР/КСОР...Е

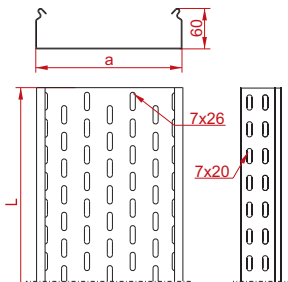

КСР/КСОР...H60E

± 1,5 мм

ОБОЗНАЧЕНИЕ	длина L мм	ширина a мм	кг 1 м.п.	каталожный №	шт./м.п.
КСР/КСОР100H60/3E	3000	100	2,49	861010	6/18
КСР/КСОР150H60/3E	3000	150	2,99	861015	6/18
КСР/КСОР200H60/3E	3000	200	3,48	861020	4/12
КСР/КСОР300H60/3E	3000	300	4,48	861030	4/12
КСР/КСОР400H60/3E	3000	400	5,48	861040	2/6
КСР/КСОР500H60/3E	3000	500	6,48	861050	2/6
КСР/КСОР600H60/3E	3000	600	7,47	861060	2/6

Соединение лотков при помощи соединителей



КВJ...Е

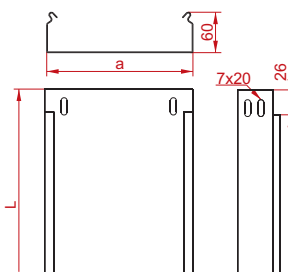

КВJ...H60E

± 1,0 мм

ОБОЗНАЧЕНИЕ	длина L мм	ширина a мм	кг 1 м.п.	каталожный №	шт./м.п.
КВJ100H60/3E	3000	100	2,00	164713	6/18
КВJ150H60/3E	3000	150	2,40	164813	6/18
КВJ200H60/3E	3000	200	2,80	164913	4/12
КВJ300H60/3E	3000	300	3,60	165013	4/12
КВJ400H60/3E	3000	400	4,40	165113	2/6

Соединение лотков посредством вставки и привинчивания



ПРИМЕНЕНИЕ

Прокладка кабельных систем различного типа.

Макс. нагрузка: 20 кг/м
Максимальная опора: 1,5 м.

МАТЕРИАЛ

кислотостойкая сталь PN-EN 10088
Под заказ:
L - покраска в стандартный цвет RAL
(раздел ИНФО, 2. страница)

Толщ. листа ± [мм]: 0,7 1,0 1,2 1,5 2,0





Лоток

КС.../КСО...F

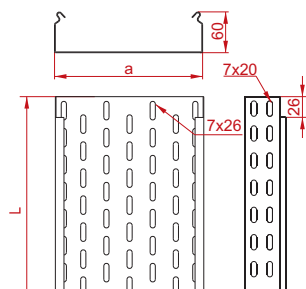

KCL/KCOL...H60F

± 0,7 мм

ОБОЗНАЧЕНИЕ	длина L мм	ширина а мм	кг 1 м.п.	каталожный №	шт./м.п.
KCL/KCOL100H60/3F	3000	100	1,18	169511	6/18
KCL/KCOL150H60/3F	3000	150	1,43	169516	6/18
KCL/KCOL200H60/3F	3000	200	1,68	169521	6/18
KCL/KCOL300H60/3F	3000	300	2,18	169531	4/12

KCJ/KCOJ...H60F

± 1,0 мм

ОБОЗНАЧЕНИЕ	длина L мм	ширина а мм	кг 1 м.п.	каталожный №	шт./м.п.
KCJ/KCOJ100H60/3F	3000	100	1,63	169611	6/18
KCJ/KCOJ150H60/3F	3000	150	1,98	169616	6/18
KCJ/KCOJ200H60/3F	3000	200	2,28	169621	4/12
KCJ/KCOJ300H60/3F	3000	300	2,96	169631	4/12
KCJ/KCOJ400H60/3F	3000	400	3,65	169641	2/6

KCD/KCOD...H60F

± 1,2 мм

ОБОЗНАЧЕНИЕ	длина L мм	ширина а мм	кг 1 м.п.	каталожный №	шт./м.п.
KCD/KCOD100H60/3F	3000	100	2,07	169111	6/18
KCD/KCOD150H60/3F	3000	150	2,49	169114	6/18
KCD/KCOD200H60/3F	3000	200	2,90	169121	4/12
KCD/KCOD300H60/3F	3000	300	3,33	169131	4/12
KCD/KCOD400H60/3F	3000	400	3,73	169141	2/6

Соединение лотков посредством вставки и привинчивания

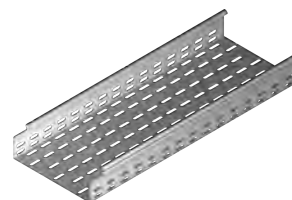

КСР/КСОР...F

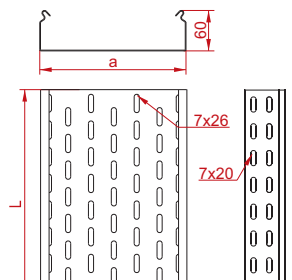

КСР/КСОР...H60F

± 1,5 мм

ОБОЗНАЧЕНИЕ	длина L мм	ширина а мм	кг 1 м.п.	каталожный №	шт./м.п.
КСР/КСОР100H60/3F	3000	100	2,49	169311	6/18
КСР/КСОР150H60/3F	3000	150	2,99	169314	6/18
КСР/КСОР200H60/3F	3000	200	3,48	169321	4/12
КСР/КСОР300H60/3F	3000	300	4,48	169331	4/12
КСР/КСОР400H60/3F	3000	400	5,48	169341	2/6
КСР/КСОР500H60/3F	3000	500	6,48	169351	2/6
КСР/КСОР600H60/3F	3000	600	7,47	169361	2/6

Соединение лотков при помощи соединителей

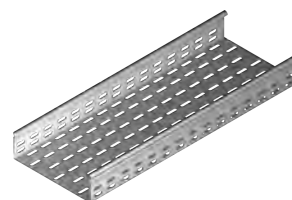

КВJ...F

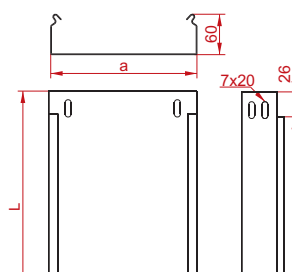

КВJ...H60F

± 1,0 мм

ОБОЗНАЧЕНИЕ	длина L мм	ширина а мм	кг 1 м.п.	каталожный №	шт./м.п.
КВJ100H60/3F	3000	100	2,00	169211	6/18
КВJ150H60/3F	3000	150	2,40	169214	6/18
КВJ200H60/3F	3000	200	2,80	169221	4/12
КВJ300H60/3F	3000	300	3,60	169231	4/12
КВJ400H60/3F	3000	400	4,40	169241	2/6

Соединение лотков посредством вставки и привинчивания



ПРИМЕНЕНИЕ

Прокладка кабельных систем различного типа.

Макс. нагрузка: 20 кг/м
Максимальная опора: 1,5 м.

МАТЕРИАЛ

Сталь, оцинкованная методом погружения PN-EN ISO 1461:2011
Под заказ:

L - покраска в стандартный цвет RAL
(раздел ИНФО, 2. страница)



Соединитель

LPP/LPOPН60

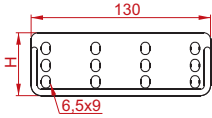

ПРИМЕНЕНИЕ
Соединение кабельных трасс.

LPP/LPOPН60 ± 1,5 мм

ОБОЗНАЧЕНИЕ	высота Н мм	кг 1 шт.	каталожный №	шт. в коробе
LPP/LPOPН60	55	0,09	163111	100

Для монтажа следует применять 4 комплекта болтов SGKM6x12

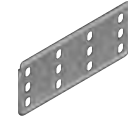

Шарнирный соединитель

LGP/LGOPН60

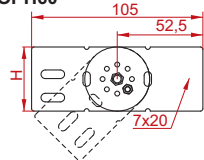

ПРИМЕНЕНИЕ
Соединение элементов кабельной трассы проложенной под разными углами. Регулировка угла в полном диапазоне.

LGP/LGOPН60 ± 1,5 мм

ОБОЗНАЧЕНИЕ	высота Н мм	кг 1 шт.	каталожный №	шт. в коробе
LGP/LGOPН60	50	0,20	162100	100

Для монтажа следует применять 4 комплекта болтов SGKM6x12



Угловой соединитель

LKJ/LKOJН60

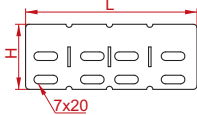

ПРИМЕНЕНИЕ
Соединение кабельных лотков, расположенных под разными углами.

LKJ/LKOJН60 ± 1,0 мм

ОБОЗНАЧЕНИЕ	длина L мм	высота Н мм	кг 1 шт.	каталожный №	шт. в коробе
LKJ/LKOJН60	140	50	0,03	162500	100

Для монтажа следует применять 4 комплекта болтов SGKM6x12



Соединительная пластина

BL/BLO

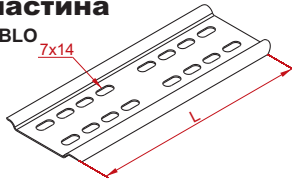

ПРИМЕНЕНИЕ
Защита кабелей от повреждения при прокладке. Дополнительное упрочнение лотка на стыке

BL/BLO... ± 1,0 мм

ОБОЗНАЧЕНИЕ	длина L мм	кг 1 шт.	каталожный №	шт. в коробе
BL/BLO100	96	0,06	100110	100
BL/BLO150	146	0,09	100115	100
BL/BLO200	196	0,13	100120	100
BL/BLO300	296	0,19	100130	100
BL/BLO400	396	0,26	100140	30
BL/BLO500	496	0,32	100150	30
BL/BLO600	596	0,39	100160	30

Обязательно применяется для соединения лотков КСР/КСОР.
Для соединения лотков следует применять:
- ширина 100+200 мм - не менее 4 комплекта болтов
- ширина 300+400 мм - не менее 6 комплектов болтов
- ширина 500+600 мм - не менее 10 комплектов болтов SGKM6x12

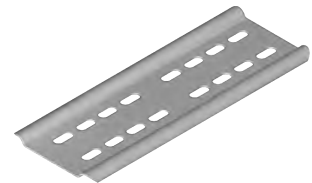

Замыкающая пластина

BZK/BZKO

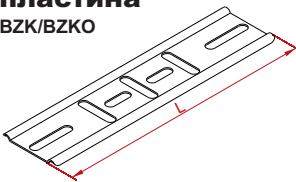

ПРИМЕНЕНИЕ
Защита кабелей от повреждения на концах лотков

BZK/BZKO... ± 1,0 мм

ОБОЗНАЧЕНИЕ	длина L мм	кг 1 шт.	каталожный №	шт. в коробе
BZK/BZKO100	96	0,04	100210	100
BZK/BZKO150	146	0,06	100215	100
BZK/BZKO200	196	0,08	100220	100
BZK/BZKO300	296	0,12	100230	100
BZK/BZKO400	396	0,16	100240	30
BZK/BZKO500	496	0,19	100250	30
BZK/BZKO600	596	0,23	100260	30

Для соединения лотков следует применять:
- ширина 100+200 мм - не менее 2 комплекта болтов
- ширина 300+400 мм - не менее 3 комплекта болтов
- ширина 500+600 мм - не менее 5 комплектов болтов SGKM6x12

МАТЕРИАЛ
Сталь, оцинкованная методом Сендимира PN-EN 10346:2011.
Под заказ:
F - Сталь, оцинкованная методом погружения PN-EN ISO 1461:2011
E - кислотостойкая сталь PN-EN 10088
L - покраска в стандартный цвет RAL (раздел ИНФО, 2. страница)

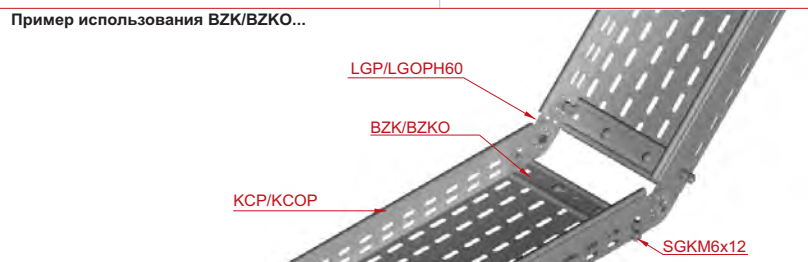
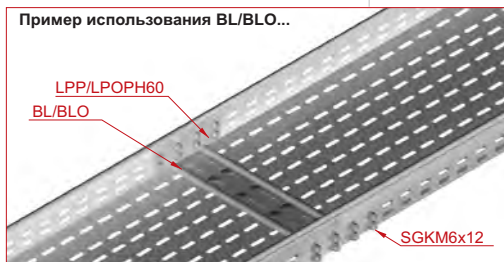
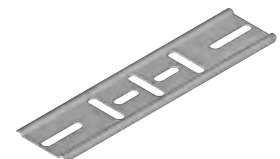



Угол 90°

ККРР/ККРОР

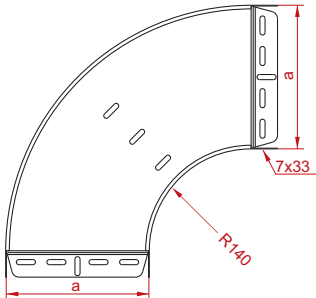

ККРР/ККРОР...H60

± 1,5 мм

ОБОЗНАЧЕНИЕ	ширина а мм	кг 1 шт.	каталожный №	шт. шт.
ККРР/ККРОР100H60	100	0,90	160814	20
ККРР/ККРОР150H60	150	1,23	160914	10
ККРР/ККРОР200H60	200	1,60	161014	10
ККРР/ККРОР300H60	300	2,48	161114	10
ККРР/ККРОР400H60	400	3,44	161214	10
ККРР/ККРОР500H60	500	4,81	161314	10
ККРР/ККРОР600H60	600	6,24	161414	10

Для монтажа следует применять:
 - ширина 100+200 - не менее 10 комплектов болтов
 - ширина 300+400 - не менее 12 комплектов болтов
 - ширина 500+600 - не менее 14 комплектов болтов SGKM6x12



ККВJ

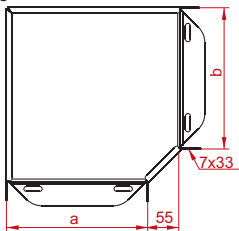

ККВJ...H60

± 1,0 мм

ОБОЗНАЧЕНИЕ	ширина а=б мм	кг 1 шт.	каталожный №	шт. шт.
ККВJ100H60	100	0,41	160101	20
ККВJ150H60	150	0,58	160201	10
ККВJ200H60	200	0,79	160301	10
ККВJ300H60	300	1,30	160501	10
ККВJ400H60	400	2,20	160601	10

Для монтажа следует применять:
 - ширина 100+200 - не менее 10 комплектов болтов
 - ширина 300+400 - не менее 12 комплектов болтов
 - ширина 500+600 - не менее 14 комплектов болтов SGKM6x12



Угол 45°

ККМРР/ККМРОР

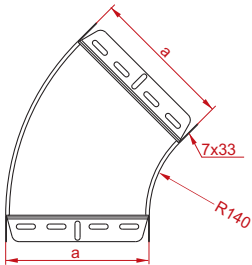

ККМРР/ККМРОР...H60

± 1,5 мм

ОБОЗНАЧЕНИЕ	ширина а мм	кг 1 шт.	каталожный №	шт. шт.
ККМРР/ККМРОР100H60	100	0,51	162214	20
ККМРР/ККМРОР150H60	150	0,69	162314	10
ККМРР/ККМРОР200H60	200	0,89	162414	10
ККМРР/ККМРОР300H60	300	1,36	162514	10
ККМРР/ККМРОР400H60	400	1,93	162614	10
ККМРР/ККМРОР500H60	500	2,58	162714	10
ККМРР/ККМРОР600H60	600	3,33	162814	10

Для монтажа следует применять:
 - ширина 100+200 - не менее 10 комплектов болтов
 - ширина 300+400 - не менее 12 комплектов болтов
 - ширина 500+600 - не менее 14 комплектов болтов SGKM6x12



ККМВJ

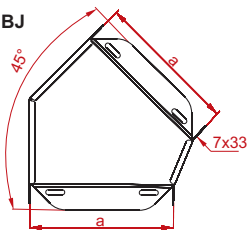

ККМВJ...H60

± 1,0 мм

ОБОЗНАЧЕНИЕ	ширина а мм	кг 1 шт.	каталожный №	шт. шт.
ККМВJ100H60	100	0,29	160103	20
ККМВJ150H60	150	0,41	160203	10
ККМВJ200H60	200	0,55	160303	10
ККМВJ300H60	300	0,91	160503	10
ККМВJ400H60	400	1,54	160603	10

Для монтажа следует применять:
 - ширина 100+200 - не менее 10 комплектов болтов
 - ширина 300+400 - не менее 12 комплектов болтов
 - ширина 500+600 - не менее 14 комплектов болтов SGKM6x12



МАТЕРИАЛ

Сталь, оцинкованная методом Сендимира PN-EN 10346:2011.
 Под заказ:
 F - Сталь, оцинкованная методом погружения PN-EN ISO 1461:2011
 E - кислотостойкая сталь PN-EN 10088
 L - покраска в стандартный цвет RAL (раздел ИНФО, 2. страница)

ПРИМЕНЕНИЕ
 Изменение направления прокладки кабельной трассы

Пример использования ККВJ...

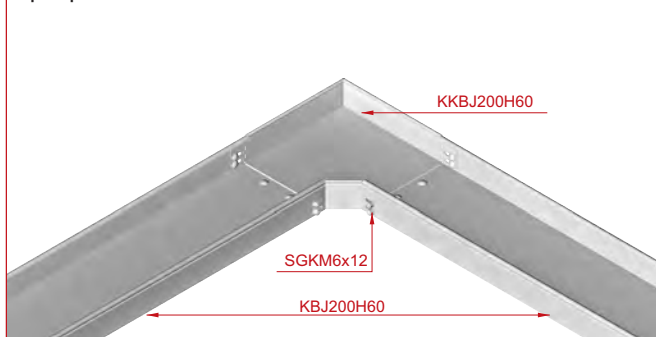

Пример использования ККРР/ККРОР...

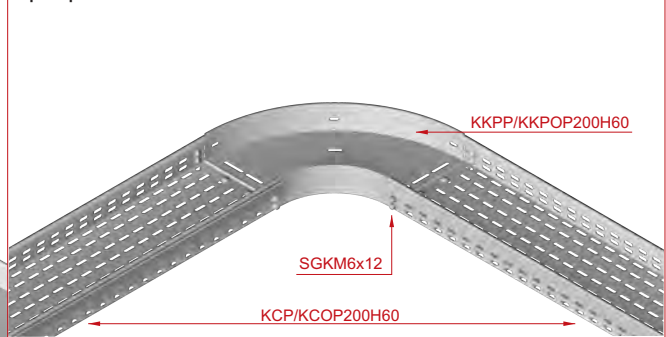



Тройник

TKPP/TKPOP

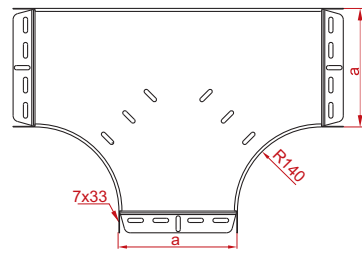

TKPP/TKPOP...H60

± 1,5 мм

ОБОЗНАЧЕНИЕ	ширина а мм	кг 1 шт.	каталожный №	шт. шт.
TKPP/TKPOP100H60	100	1,48	163614	20
TKPP/TKPOP150H60	150	1,95	163714	10
TKPP/TKPOP200H60	200	2,48	163814	10
TKPP/TKPOP300H60	300	3,71	163914	10
TKPP/TKPOP400H60	400	5,18	164014	10
TKPP/TKPOP500H60	500	6,88	164114	10
TKPP/TKPOP600H60	600	8,82	164214	10

Для монтажа следует применять:
 - ширина 100+200 - не менее 15 комплектов болтов
 - ширина 300+400 - не менее 18 комплектов болтов
 - ширина 500+600 - не менее 21 комплект болтов SGKM6x12

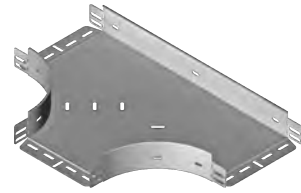

TKBJ

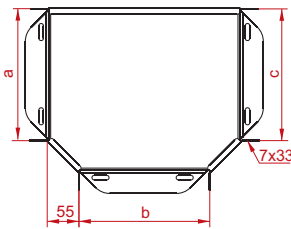

TKBJ...H60

± 1,0 мм

ОБОЗНАЧЕНИЕ	ширина а=b=c мм	кг 1 шт.	каталожный №	шт. шт.
TKBJ100H60	100	0,45	160901	20
TKBJ150H60	150	0,64	161001	10
TKBJ200H60	200	0,90	161101	10
TKBJ300H60	300	1,49	161301	10
TKBJ400H60	400	2,26	161401	10

Для монтажа следует применять:
 - ширина 100+200 - не менее 15 комплекта болтов
 - ширина 300+400 - не менее 18 комплектов болтов
 - ширина 500+600 - не менее 21 комплект болтов SGKM6x12



Крестовина

CZKPP/CZKPOP

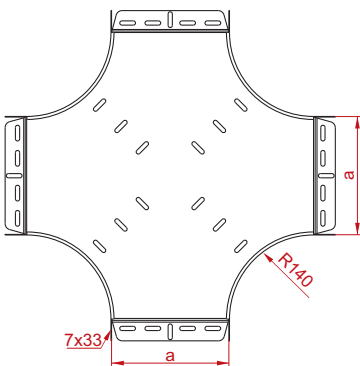

CZKPP/CZKPOP...H60

± 1,5 мм

ОБОЗНАЧЕНИЕ	ширина а мм	кг 1 шт.	каталожный №	шт. шт.
CZKPP/CZKPOP100H60	100	1,84	165014	20
CZKPP/CZKPOP150H60	150	2,38	165114	10
CZKPP/CZKPOP200H60	200	2,97	165214	10
CZKPP/CZKPOP300H60	300	4,32	165314	10
CZKPP/CZKPOP400H60	400	5,92	165414	10
CZKPP/CZKPOP500H60	500	7,74	165514	2
CZKPP/CZKPOP600H60	600	9,80	165614	2

Для монтажа следует применять:
 - ширина 100+200 - не менее 20 комплектов болтов
 - ширина 300+400 - не менее 24 комплектов болтов
 - ширина 500+600 - не менее 28 комплектов болтов SGKM6x12

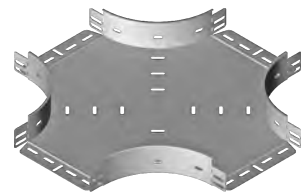

CZKBJ

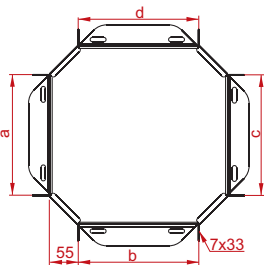

CZKBJ...H60

± 1,0 мм

ОБОЗНАЧЕНИЕ	ширина а=b=c=d мм	кг 1 шт.	каталожный №	шт. шт.
CZKBJ100H60	100	0,48	160903	20
CZKBJ150H60	150	0,67	161003	10
CZKBJ200H60	200	0,96	161103	10
CZKBJ300H60	300	1,49	161303	10
CZKBJ400H60	400	2,28	161403	10

Для монтажа следует применять:
 - ширина 100+200 - не менее 20 комплектов болтов
 - ширина 300+400 - не менее 24 комплектов болтов
 - ширина 500+600 - не менее 28 комплектов болтов SGKM6x12

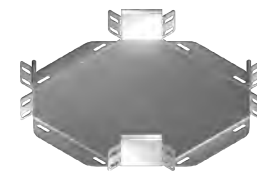

МАТЕРИАЛ

Сталь, оцинкованная методом Сендимира PN-EN 10346:2011.
 Под заказ:
 F - Сталь, оцинкованная методом погружения PN-EN ISO 1461:2011
 E - кислотостойкая сталь PN-EN 10088
 L - покраска в стандартный цвет RAL (раздел ИНФО, 2. страница)

ПРИМЕНЕНИЕ

Разветвление кабельной трассы.

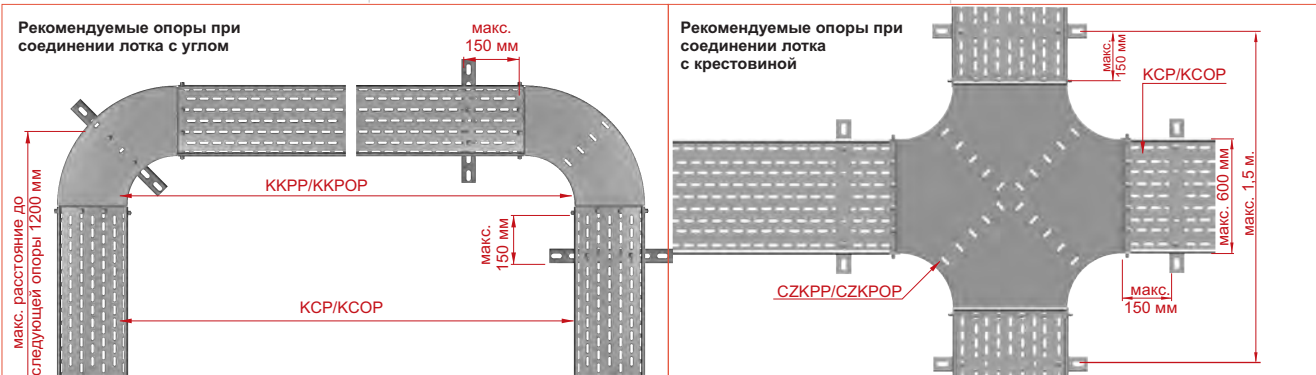



Шарнирная дуга

LLP/LLOP

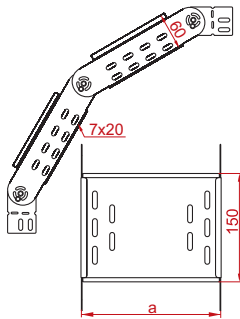

LLP/LLOP...H60

± 1,5 мм

ОБОЗНАЧЕНИЕ	ширина а мм	кг 1 шт.	каталожный №	шт. в коробе
LLP/LLOP100H60	100	2,00	164010	10
LLP/LLOP150H60	150	2,25	164015	10
LLP/LLOP200H60	200	2,50	164020	10
LLP/LLOP300H60	300	3,00	164030	4
LLP/LLOP400H60	400	3,50	164040	4
LLP/LLOP500H60	500	4,00	164050	4
LLP/LLOP600H60	600	4,49	164060	4

Для монтажа следует применять 8 комплектов болтов SGKМ6х12



LLBJ

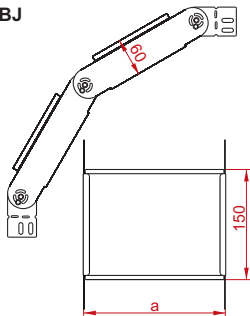

LLBJ...H60

± 1,0 мм

ОБОЗНАЧЕНИЕ	ширина а мм	кг 1 шт.	каталожный №	шт. в коробе
LLBJ100H60	100	1,32	162501	10
LLBJ150H60	150	1,50	162601	10
LLBJ200H60	200	1,60	162701	10
LLBJ300H60	300	1,98	162901	4
LLBJ400H60	400	2,32	163001	4

Для монтажа следует применять 8 комплектов болтов SGKМ6х12



Элемент шарнирной дуги

ELP

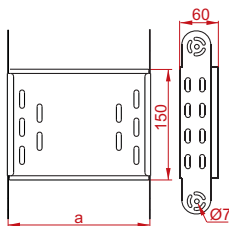

ELP...H60

± 1,5 мм

ОБОЗНАЧЕНИЕ	ширина а мм	кг 1 шт.	каталожный №	шт. в коробе
ELP100H60	100	0,62	164210	10
ELP150H60	150	0,74	164215	10
ELP200H60	200	0,87	164220	10
ELP300H60	300	1,12	164230	4
ELP400H60	400	1,37	164240	4
ELP500H60	500	1,62	164250	4
ELP600H60	600	1,86	164260	4

Возможность образования дуги любого радиуса посредством использования шарнирных соединителей

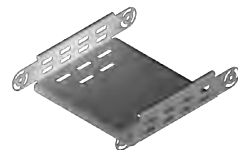

ELBJ

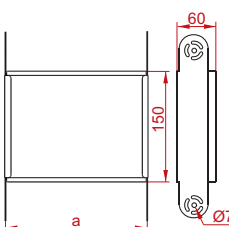

ELBJ...H60

± 1,0 мм

ОБОЗНАЧЕНИЕ	ширина а мм	кг 1 шт.	каталожный №	шт. в коробе
ELBJ100H60	100	0,41	162503	10
ELBJ150H60	150	0,50	162603	10
ELBJ200H60	200	0,58	162703	10
ELBJ300H60	300	0,74	162903	4
ELBJ400H60	400	0,91	163003	4

Возможность образования дуги любого радиуса посредством использования шарнирных соединителей

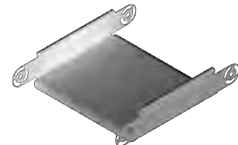

ПРИМЕНЕНИЕ

Изменение направления прокладки кабельной трассы
Регулировка угла в любом положении.

МАТЕРИАЛ

Сталь, оцинкованная методом Сендимира PN-EN 10346:2011.
Под заказ:
F - Сталь, оцинкованная методом погружения PN-EN ISO 1461:2011
E - кислотостойкая сталь PN-EN 10088
L - покраска в стандартный цвет RAL (раздел ИНФО, 2. страница)

Пример использования LLP/LLOP...

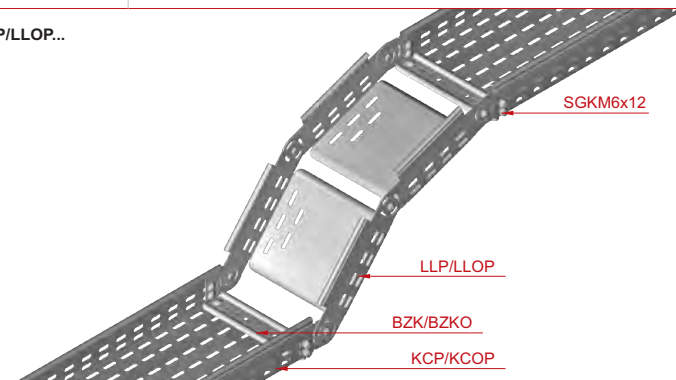



Левая редукция

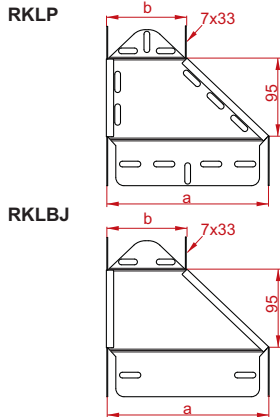

RKLP...H60

≠ 1,5 мм

ОБОЗНАЧЕНИЕ	ширина		кг	каталожный №	шт.
	а мм	б мм			
RKLP150/100H60	150	100	0,34	165615	10
RKLP200/100H60	200	100	0,39	165720	10
RKLP200/150H60	200	150	0,43	165820	10
RKLP300/200H60	300	200	0,51	165730	10
RKLP400/300H60	400	300	0,62	165640	10
RKLP500/400H60	500	400	0,74	165650	10
RKLP600/500H60	600	500	0,85	165660	10

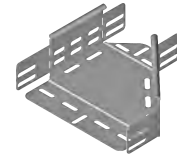

RKLBJ...H60

≠ 1,0 мм

ОБОЗНАЧЕНИЕ	ширина		кг	каталожный №	шт.
	а мм	б мм			
RKLBJ150/100H60	150	100	0,23	165801	10
RKLBJ200/100H60	200	100	0,28	165901	10
RKLBJ200/150H60	200	150	0,30	166001	10
RKLBJ300/200H60	300	200	0,37	166201	10
RKLBJ400/300H60	400	300	0,41	166401	10

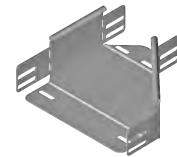

Для монтажа следует применять болтов SGKM6x12

Правая редукция

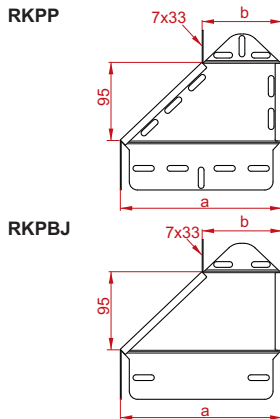

RKPP...H60

≠ 1,5 мм

ОБОЗНАЧЕНИЕ	ширина		кг	каталожный №	шт.
	а мм	б мм			
RKPP150/100H60	150	100	0,34	165815	10
RKPP200/100H60	200	100	0,39	167702	10
RKPP200/150H60	200	150	0,43	167802	10
RKPP300/200H60	300	200	0,51	167902	10
RKPP400/300H60	400	300	0,62	165840	10
RKPP500/400H60	500	400	0,74	165850	10
RKPP600/500H60	600	500	0,85	165860	10



RKPBJ...H60

≠ 1,0 мм

ОБОЗНАЧЕНИЕ	ширина		кг	каталожный №	шт.
	а мм	б мм			
RKPBJ150/100H60	150	100	0,23	165803	10
RKPBJ200/100H60	200	100	0,28	165903	10
RKPBJ200/150H60	200	150	0,30	166003	10
RKPBJ300/200H60	300	200	0,37	166203	10
RKPBJ400/300H60	400	300	0,41	166403	10



Для монтажа следует применять болтов SGKM6x12

Симметричная редукция

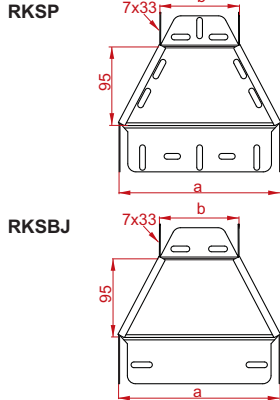

RKSP...H60

≠ 1,5 мм

ОБОЗНАЧЕНИЕ	ширина		кг	каталожный №	шт.
	а мм	б мм			
RKSP150/100H60	150	100	0,34	166015	10
RKSP200/100H60	200	100	0,39	168502	10
RKSP200/150H60	200	150	0,43	168602	10
RKSP300/200H60	300	200	0,51	168702	10
RKSP400/300H60	400	300	0,62	166040	10
RKSP500/400H60	500	400	0,74	166050	10
RKSP600/500H60	600	500	0,85	166060	10



RKSBJ...H60

≠ 1,0 мм

ОБОЗНАЧЕНИЕ	ширина		кг	каталожный №	шт.
	а мм	б мм			
RKSBJ150/100H60	150	100	0,23	166801	10
RKSBJ200/100H60	200	100	0,28	166901	10
RKSBJ200/150H60	200	150	0,30	167001	10
RKSBJ300/200H60	300	200	0,37	167201	10
RKSBJ400/300H60	400	300	0,41	167401	10



Для монтажа следует применять болтов SGKM6x12

МАТЕРИАЛ

Сталь, оцинкованная методом Сендимира PN-EN 10346:2011.
Под заказ:
F - Сталь, оцинкованная методом погружения PN-EN ISO 1461:2011
E - кислотостойкая сталь PN-EN 10088
L - покраска в стандартный цвет RAL (раздел ИНФО, 2. страница)

ПРИМЕНЕНИЕ
Изменение ширины кабельной трассы.

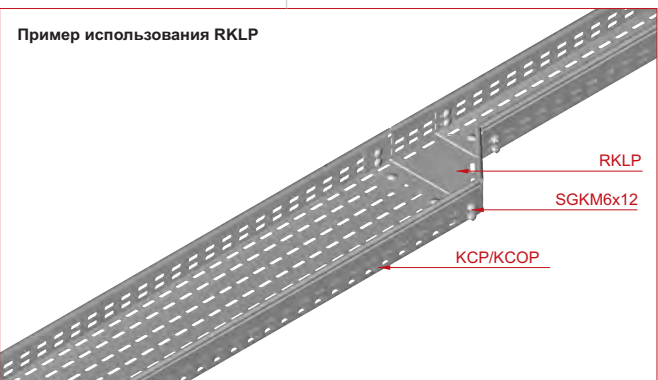
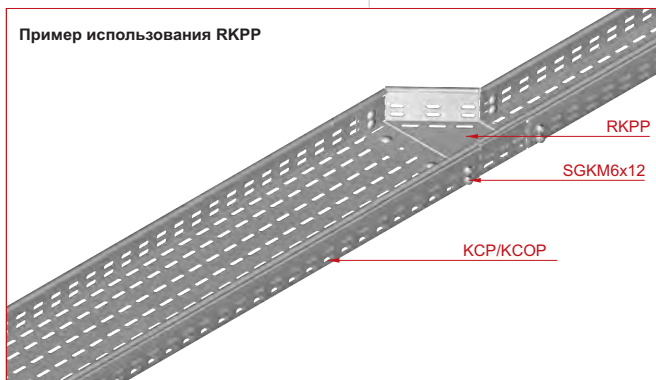



Приставной тройник

TKD...

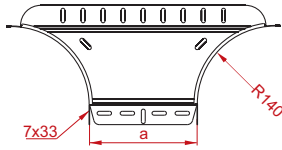

ПРИМЕНЕНИЕ

Разветвление кабельной трассы.

Угловая редукция

RKJ

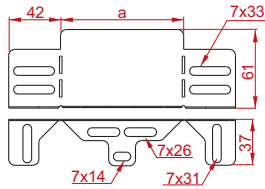

ПРИМЕНЕНИЕ

Уменьшение ширины кабельной трассы.

Зажим

ZPN

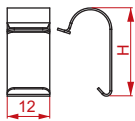

Зажим

ZPD

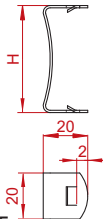

ПРИМЕНЕНИЕ

Предотвращает сдвиг крышки

TKDJ...H60

ОБОЗНАЧЕНИЕ

ОБОЗНАЧЕНИЕ	ширина а мм	кг 1 шт.	каталожный №	шт.
TKDJ100H60	100	0,44	169710	10
TKDJ150H60	150	0,51	169715	10
TKDJ200H60	200	0,58	169720	10
TKDJ300H60	300	0,72	169730	10
TKDJ400H60	400	0,86	169740	10

TKDP...H60

ОБОЗНАЧЕНИЕ

ОБОЗНАЧЕНИЕ	ширина а мм	кг 1 шт.	каталожный №	шт.
TKDP100H60	100	0,66	169810	10
TKDP150H60	150	0,76	169815	10
TKDP200H60	200	0,87	169820	10
TKDP300H60	300	1,08	169830	10
TKDP400H60	400	1,29	169840	10
TKDP500H60	500	1,50	169850	10
TKDP600H60	600	1,71	169860	10

Для монтажа следует применять болтов SGKM6x12

Преимущества:

- возможность выполнения ответвлений в существующей кабельной трассе
- подходит для всех перфораций лотков производства компании BAKS
- усиленная конструкция обеспечивает лучшую прочность соединения

RKJ...H60

ОБОЗНАЧЕНИЕ

ОБОЗНАЧЕНИЕ	ширина а мм	кг 1 шт.	каталожный №	шт.
RKJ50H60	50	0,06	169706	10
RKJ100H60	100	0,09	169711	10
RKJ150H60	150	0,13	169716	10
RKJ200H60	200	0,17	169721	10

Для монтажа следует применять болтов SGKM6x12

Подбирая соответствующий элемент, можно уменьшить ширину лотка на 50, 100, 150 или 200 мм. Например, присоединяя к лотку КС/КСОJ400H60 редукцию RKJ200H60, можно перейти на лоток КС/КСОJ200H60. Угловую редукцию можно применять ко всем видам лотков BAKS.

ZPN...

ОБОЗНАЧЕНИЕ

ОБОЗНАЧЕНИЕ	высота Н мм	кг 1 шт.	каталожный №	шт.
ZPNH60	29		165000	100

ZPN...E

ОБОЗНАЧЕНИЕ

ОБОЗНАЧЕНИЕ	высота Н мм	кг 1 шт.	каталожный №	шт.
ZPNH60E	29		165100	100

ZPN...F

ОБОЗНАЧЕНИЕ

ОБОЗНАЧЕНИЕ	высота Н мм	кг 1 шт.	каталожный №	шт.
ZPNH60F	29		165200	100

ZPDH60

ОБОЗНАЧЕНИЕ

ОБОЗНАЧЕНИЕ	высота Н мм	кг 1 шт.	каталожный №	шт.
ZPDH60			160800	100

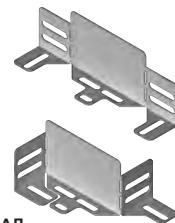

МАТЕРИАЛ

Сталь, оцинкованная методом Сендимира PN-EN 10346:2011.
Под заказ:
F - Сталь, оцинкованная методом погружения PN-EN ISO 1461:2011
E - кислотостойкая сталь PN-EN 10088
L - покраска в стандартный цвет RAL (раздел ИНФО, 2. страница)

МАТЕРИАЛ

Полоса, оцинкованная гальванически (ZPN).
Полоса из кислотостойкой стали (ZPN E).
Полоса из стали, оцинкованной методом погружения PN-EN ISO 1461:2011 (ZPN F).

МАТЕРИАЛ

Полоса из упрочненной и гальванически оцинкованной сортовой стали
Под заказ:
F - Сталь, оцинкованная методом погружения PN-EN ISO 1461:2011
E - кислотостойкая сталь PN-EN 10088
L - покраска в стандартный цвет RAL (раздел ИНФО, 2. страница)

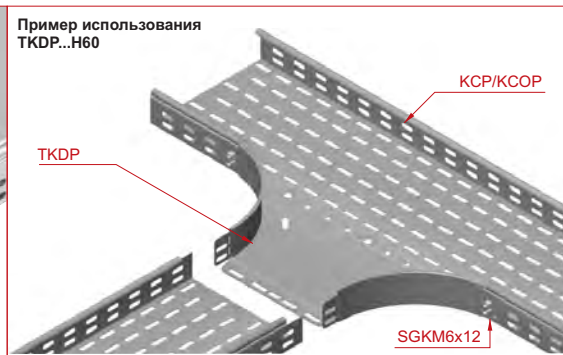



Крышка лотка

PK...

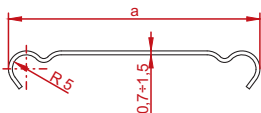

PKL...

± 0,7 мм

ОБОЗНАЧЕНИЕ	длина L мм	ширина a мм	кг 1 м.п.	каталожный №	шт./м.п.
PKL100/3	3000	100	0,72	100610	10/30
PKL150/3	3000	150	1,02	100615	6/18
PKL200/3	3000	200	1,32	100620	6/18
PKL300/3	3000	300	1,92	100630	6/12

PKJ...

± 1,0 мм

ОБОЗНАЧЕНИЕ	длина L мм	ширина a мм	кг 1 м.п.	каталожный №	шт./м.п.
PKJ100/3	3000	100	1,04	100810	10/30
PKJ150/3	3000	150	1,44	100815	6/18
PKJ200/3	3000	200	1,84	100820	6/18
PKJ300/3	3000	300	2,64	100830	6/18
PKJ400/3	3000	400	3,44	100640	6/18

PKD...

± 1,2 мм

ОБОЗНАЧЕНИЕ	длина L мм	ширина a мм	кг 1 м.п.	каталожный №	шт./м.п.
PKD100/3	3000	100	1,30	101010	6/18
PKD150/3	3000	150	1,80	101015	6/18
PKD200/3	3000	200	2,30	101020	4/12
PKD300/3	3000	300	3,30	101030	4/12
PKD400/3	3000	400	4,30	100840	4/12

PKP...

± 1,5 мм

ОБОЗНАЧЕНИЕ	длина L мм	ширина a мм	кг 1 м.п.	каталожный №	шт./м.п.
PKP100/3	3000	100	1,56	101210	6/18
PKP150/3	3000	150	2,16	101215	6/18
PKP200/3	3000	200	2,76	101220	4/12
PKP300/3	3000	300	3,96	101230	4/12
PKP400/3	3000	400	5,16	101040	4/12
PKP500/3	3000	500	6,36	101050	2/6
PKP600/3	3000	600	7,56	101060	2/6



Крышка угла 90°

PKKJ

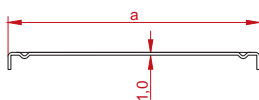

PKKPP

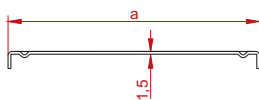

PKKJ...

± 1,0 мм

ОБОЗНАЧЕНИЕ	ширина a мм	кг 1 шт.	каталожный №	шт.
PKKJ100	100	0,16	102410	20
PKKJ150	150	0,28	102415	20
PKKJ200	200	0,45	102420	20
PKKJ300	300	0,90	102430	10
PKKJ400	400	1,50	102440	10

PKKPP...

± 1,5 мм

ОБОЗНАЧЕНИЕ	ширина a мм	кг 1 шт.	каталожный №	шт.
PKKPP100	100	0,24	101013	20
PKKPP150	150	0,42	101113	20
PKKPP200	200	0,67	101213	20
PKKPP300	300	1,35	101313	10
PKKPP400	400	2,25	101413	10
PKKPP500	500	3,39	101513	10
PKKPP600	600	4,74	101613	10

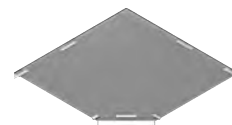

Крышка угла 45°

PKKMJ

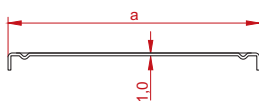

PKKMPP

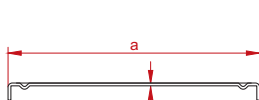

PKKMJ...

± 1,0 мм

ОБОЗНАЧЕНИЕ	ширина a мм	кг 1 шт.	каталожный №	шт.
PKKMJ100	100	0,11	102710	20
PKKMJ150	150	0,20	102715	20
PKKMJ200	200	0,32	102720	20
PKKMJ300	300	0,65	102730	10
PKKMJ400	400	1,07	102740	10

PKKMPP...

± 1,5 мм

ОБОЗНАЧЕНИЕ	ширина a мм	кг 1 шт.	каталожный №	шт.
PKKMPP100	100	0,17	102613	20
PKKMPP150	150	0,30	102713	20
PKKMPP200	200	0,48	102813	20
PKKMPP300	300	0,98	102913	10
PKKMPP400	400	1,61	103013	10
PKKMPP500	500	2,40	103113	10
PKKMPP600	600	3,33	103213	10



МАТЕРИАЛ

Сталь, оцинкованная методом Сендимира PN-EN 10346:2011.
Под заказ:
F- Сталь, оцинкованная методом погружения PN-EN ISO 1461:2011 для толщ. не менее 1мм
E- кислотостойкая сталь PN-EN 10088 до толщ. 1,2 мм
L - покраска в стандартный цвет RAL (раздел ИНФО, 2. страница)

ПРИМЕНЕНИЕ
Предотвращение повреждения кабелей. Использование в помещениях с высокой запыленностью





Крышка тройника

РТКJ

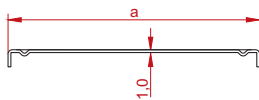

РТКPP

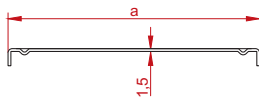

РТКJ...

± 1,0 мм

ОБОЗНАЧЕНИЕ	ширина a мм	кг 1 шт.	каталожный №	шт. 1 шт.
РТКJ100	100	0,20	103010	20
РТКJ150	150	0,35	103015	20
РТКJ200	200	0,54	103020	20
РТКJ300	300	1,00	103030	10
РТКJ400	400	1,64	103040	10

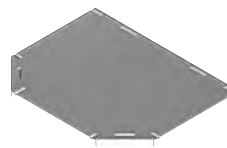

РТКPP...

± 1,5 мм

ОБОЗНАЧЕНИЕ	ширина a мм	кг 1 шт.	каталожный №	шт. 1 шт.
РТКPP100	100	0,30	104213	20
РТКPP150	150	0,52	104313	20
РТКPP200	200	0,80	104413	20
РТКPP300	300	1,50	104513	10
РТКPP400	400	2,46	104613	10
РТКPP500	500	3,62	104713	10
РТКPP600	600	5,02	104813	10



Крышка крестовины

PCZKJ

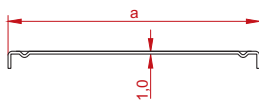

PCZKPP

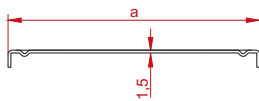

PCZKJ...

± 1,0 мм

ОБОЗНАЧЕНИЕ	ширина a мм	кг 1 шт.	каталожный №	шт. 1 шт.
PCZKJ100	100	0,20	103310	20
PCZKJ150	150	0,35	103315	20
PCZKJ200	200	0,54	103320	20
PCZKJ300	300	1,00	103330	10
PCZKJ400	400	1,64	103340	10

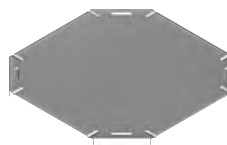

PCZKPP...

± 1,5 мм

ОБОЗНАЧЕНИЕ	ширина a мм	кг 1 шт.	каталожный №	шт. 1 шт.
PCZKPP100	100	0,37	107413	20
PCZKPP150	150	0,61	107513	20
PCZKPP200	200	0,90	107613	20
PCZKPP300	300	1,68	107713	10
PCZKPP400	400	2,64	107813	10
PCZKPP500	500	3,87	107913	10
PCZKPP600	600	5,31	108013	10



Крышка левой редукции

PRKLJ

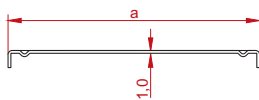

PRKLP

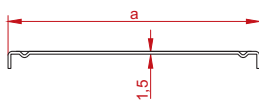

PRKLJ...

± 1,0 мм

ОБОЗНАЧЕНИЕ	ширина a мм	ширина b мм	кг 1 шт.	каталожный №	шт. 1 шт.
PRKLJ150/100	150	100	0,13	104815	10
PRKLJ200/100	200	100	0,15	105220	10
PRKLJ200/150	200	150	0,17	105320	10
PRKLJ300/200	300	200	0,23	105230	10
PRKLJ400/300	400	300	0,32	104840	10

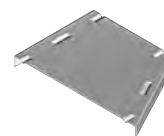

PRKLP...

± 1,5 мм

ОБОЗНАЧЕНИЕ	ширина a мм	ширина b мм	кг 1 шт.	каталожный №	шт. 1 шт.
PRKLP150/100	150	100	0,20	104915	10
PRKLP200/100	200	100	0,24	105420	10
PRKLP200/150	200	150	0,26	105520	10
PRKLP300/200	300	200	0,34	105430	10
PRKLP400/300	400	300	0,49	104940	10
PRKLP500/400	500	400	0,60	104950	10
PRKLP600/500	600	500	0,71	104960	10

Крышка правой редукции

PRKPJ

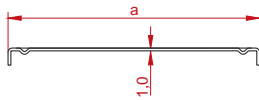

PRKPP

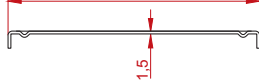

PRKPJ...

± 1,0 мм

ОБОЗНАЧЕНИЕ	ширина a мм	ширина b мм	кг 1 шт.	каталожный №	шт. 1 шт.
PRKPJ150/100	150	100	0,13	105115	10
PRKPJ200/100	200	100	0,15	105820	10
PRKPJ200/150	200	150	0,17	105920	10
PRKPJ300/200	300	200	0,23	105830	10
PRKPJ400/300	400	300	0,32	105140	10

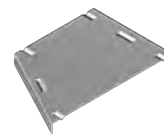

PRKPP...

± 1,5 мм

ОБОЗНАЧЕНИЕ	ширина a мм	ширина b мм	кг 1 шт.	каталожный №	шт. 1 шт.
PRKPP150/100	150	100	0,20	105215	10
PRKPP200/100	200	100	0,24	106820	10
PRKPP200/150	200	150	0,26	106920	10
PRKPP300/200	300	200	0,34	106830	10
PRKPP400/300	400	300	0,49	105240	10
PRKPP500/400	500	400	0,60	105250	10
PRKPP600/500	600	500	0,71	105260	10

МАТЕРИАЛ

Сталь, оцинкованная методом

Сендимира PN-EN 10346:2011.

Под заказ:

F- Сталь, оцинкованная методом

погружения PN-EN ISO 1461:2011

E- кислотостойкая сталь PN-EN 10088

до толщ. 1,2 мм

L - покраска в стандартный цвет RAL

(раздел ИНФО, 2. страница)

ПРИМЕНЕНИЕ
Предотвращение повреждения кабелей.
Использование в помещениях с высокой
запыленностью



Крышка симметричной редукции
PRKSJ

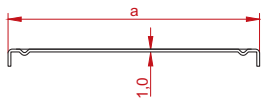

PRKSP

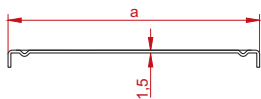

PRKSJ...

± 1,0 мм

ОБОЗНАЧЕНИЕ	ширина a мм	ширина b мм	кг шт.	каталожный №	шт.
PRKSJ150/100	150	100	0,13	104515	10
PRKSJ200/100	200	100	0,15	104620	10
PRKSJ200/150	200	150	0,17	104720	10
PRKSJ300/200	300	200	0,23	104630	10
PRKSJ400/300	400	300	0,32	104540	10

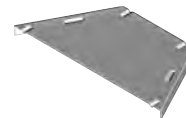

PRKSP...

± 1,5 мм

ОБОЗНАЧЕНИЕ	ширина a мм	ширина b мм	кг шт.	каталожный №	шт.
PRKSP150/100	150	100	0,20	104615	10
PRKSP200/100	200	100	0,24	104820	10
PRKSP200/150	200	150	0,26	104920	10
PRKSP300/200	300	200	0,34	104930	10
PRKSP400/300	400	300	0,49	104640	10
PRKSP500/400	500	400	0,60	104650	10
PRKSP600/500	600	500	0,71	104660	10

Крышка приставного тройника
PTKDJ

PTKDJ

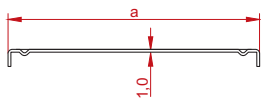

PTKDP

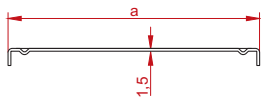

PTKDJ...

± 1,0 мм

ОБОЗНАЧЕНИЕ	ширина a мм	кг шт.	каталожный №	шт.
PTKDJ100	100	0,20	105013	20
PTKDJ150	150	0,35	105113	20
PTKDJ200	200	0,54	105213	20
PTKDJ300	300	1,00	105313	10
PTKDJ400	400	1,64	105413	10



PTKDP...

± 1,5 мм

ОБОЗНАЧЕНИЕ	ширина a мм	кг шт.	каталожный №	шт.
PTKDP100	100	0,30	105813	20
PTKDP150	150	0,52	105913	20
PTKDP200	200	0,80	106013	20
PTKDP300	300	1,50	106113	10
PTKDP400	400	2,46	106213	10
PTKDP500	500	3,62	106313	10
PTKDP600	600	5,02	106413	10

МАТЕРИАЛ

Сталь, оцинкованная методом
Сендимира PN-EN 10346:2011.

Под заказ:

F- Сталь, оцинкованная методом
погружения PN-EN ISO 1461:2011

E- кислотостойкая сталь PN-EN 10088
до толщ. 1,2 мм

L - покраска в стандартный цвет RAL
(раздел ИНФО, 2. страница)

ПРИМЕНЕНИЕ

Предотвращение повреждения кабелей.
Использование в помещениях с высокой
запыленностью

Пример использования крышек кабельных лотков и зажима ZPD

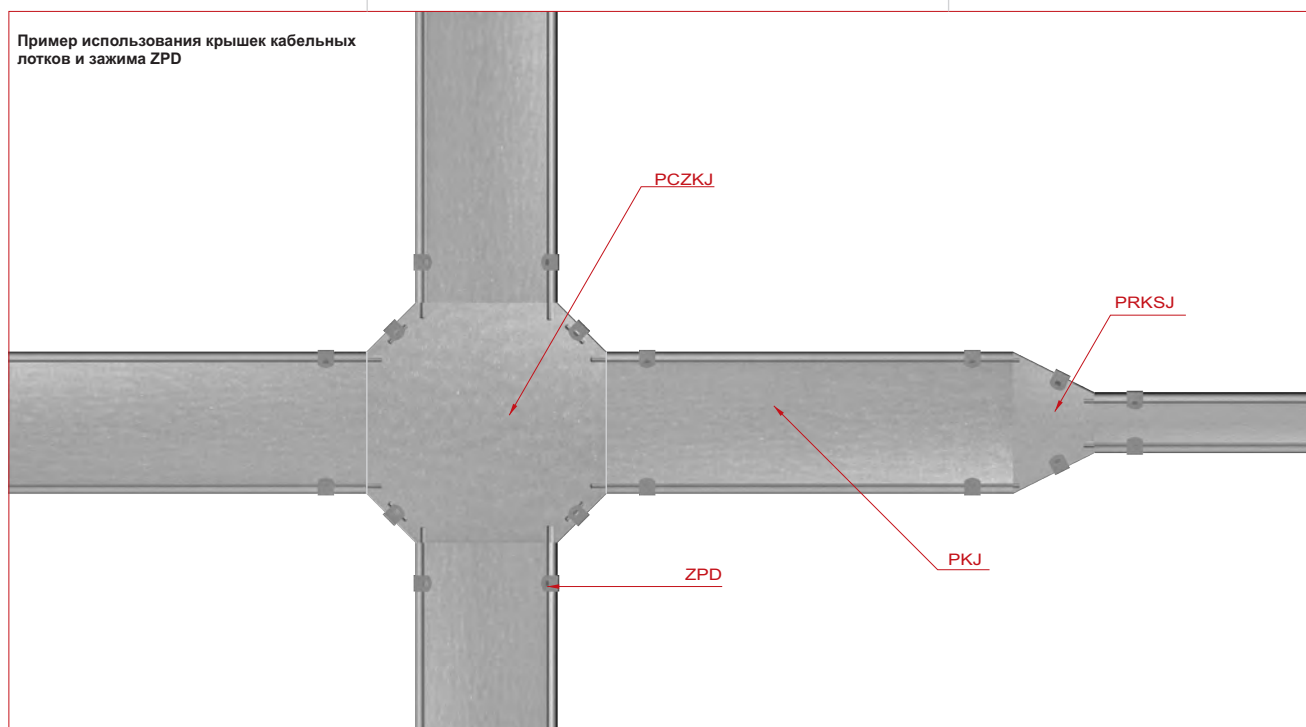



Крюкообразный кронштейн

WFL/WFLO

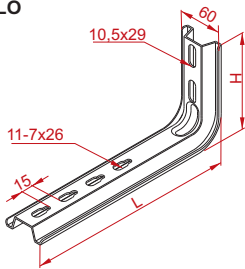

WFL/WFLO...

± 2,0 мм

ОБОЗНАЧЕНИЕ	длина	высота	кг	каталожный №	шт.
	L	H			
	мм	мм	1 шт.		шт.
WFL/WFLO100	170	120	0,30	720110	30
WFL/WFLO150	220	130	0,37	720115	30
WFL/WFLO200	270	130	0,43	720120	30
WFL/WFLO300	370	130	0,58	720130	20
WFL/WFLO400	470	130	0,72	720140	20
WFL/WFLO500	570	130	0,85	720150	20

Для крепления к стене применяется 2 подкладки PD11 и 1 болт PSROM10x80
 Для крепления к:
 - лоткам применяется 2 комплекта SGNM6x12

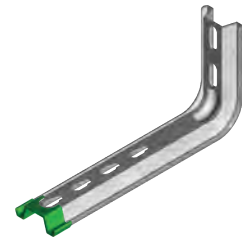

WFC/WFCO

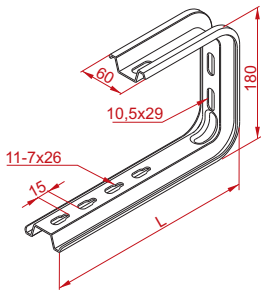

WFC/WFCO...

± 2,0 мм

ОБОЗНАЧЕНИЕ	длина	кг	каталожный №	шт.
	L			
	мм	1 шт.		шт.
WFC/WFCO100	165	0,47	720310	20
WFC/WFCO150	205	0,53	720315	20
WFC/WFCO200	255	0,60	720320	20
WFC/WFCO300	355	0,73	720330	20
WFC/WFCO400	455	0,86	720340	20

Для крепления к потолку применяется 1 подкладка PD11 и 1 болт PSROM10x80
 Для крепления к:
 - лоткам применяется 2 комплекта SGNM6x12

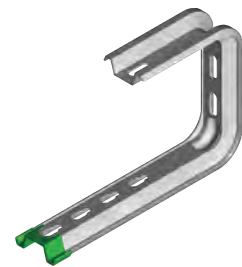

ПРИМЕНЕНИЕ

Подвешивание кабельных трасс

Дистанционная подкладка PD11

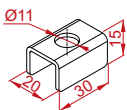

ПРИМЕНЕНИЕ

При использовании с кронштейном WFL/WFLO и WFC/WFCO, а также монтажным профилем РМС/PMCO обеспечивает более устойчивый монтаж.

PD11

± 2,0 мм

ОБОЗНАЧЕНИЕ	размер	кг	каталожный №	шт.
	Ø			
	мм	1 шт.		шт.
PD11	11	0,03	803100	100



МАТЕРИАЛ

Сталь, оцинкованная методом Сендимира PN-EN 10346:2011.
 Под заказ:
 F - Сталь, оцинкованная методом погружения
 E - кислотостойкая сталь PN-EN 10088
 L - покраска в стандартный цвет RAL (раздел ИНФО, 2. страница)

Пример использования WFL/WFLO...

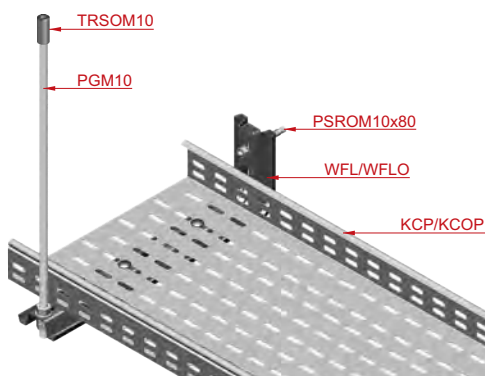

Пример использования WFC/WFCO...

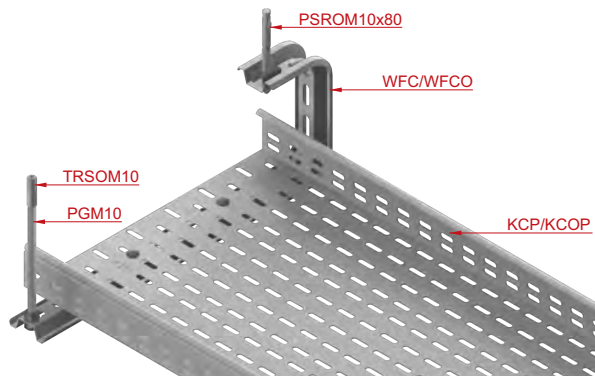



Кронштейн

WWS/WWSO

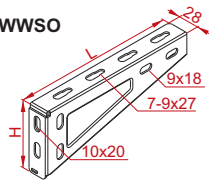

WWS/WWSO...

± 2,0 мм

ОБОЗНАЧЕНИЕ	длина L мм	высота H мм	кг 1 шт.	каталожный №	шт.
WWS/WWSO100	115	80	0,19	710510	50
WWS/WWSO200	165	80	0,28	710515	30
WWS/WWSO200	215	90	0,38	710520	30

ОБОЗНАЧЕНИЕ	длина L мм	высота H мм	кг 1 шт.	каталожный №	шт.
WWS/WWSO300	315	115	0,77	710530	30
WWS/WWSO400	415	115	1,20	710540	20

Для крепления к стене применяются 2 комплекта PSROM10x80.
Для крепления к потолочному кронштейну применяется 2 комплекта SMM10x20
Для крепления к лотков применяются 2 комплекта SGKM6x12



Наклонный кронштейн

WU/WUO

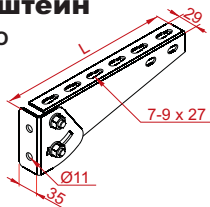

WU/WUO...

ОБОЗНАЧЕНИЕ	длина L мм	кг 1 шт.	каталожный №	шт.
WU/WUO100	145	0,22	805210	30
WU/WUO200	245	0,34	805220	30
WU/WUO300	345	0,45	805230	30
WU/WUO400	445	0,64	805240	20

Для крепления к стене применяются 2 комплекта PSROM10x80.
Для крепления к потолочному кронштейну применяется 2 комплекта SMM10x20
Для крепления к лотков применяются 2 комплекта SGKM6x12



МАТЕРИАЛ

Сталь, оцинкованная методом Сендимира PN-EN 10346:2011.
Под заказ:
F - Сталь, оцинкованная методом погружения PN-EN ISO 1461:2011
E - кислотостойкая сталь PN-EN 10088
L - покраска в стандартный цвет RAL (раздел ИНФО, 2. страница)

ПРИМЕНЕНИЕ

Крепление кабельных лотков, кабельростов и проволочных лотков

Кронштейн

WMC/WMCO

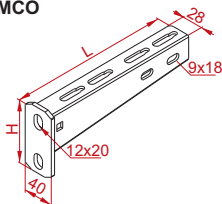

WMC/WMCO...

ОБОЗНАЧЕНИЕ	длина L мм	высота H мм	кг 1 шт.	каталожный №	шт.
WMC/WMCO100	115	95	0,22	711110	50
WMC/WMCO150	165	95	0,29	711115	50
WMC/WMCO200	215	95	0,36	711120	20
WMC/WMCO300	315	120	0,43	711130	20
WMC/WMCO400	415	120	0,83	711140	20
WMC/WMCO500	515	130	0,96	711150	20
WMC/WMCO600	615	130	1,15	711160	20

Для крепления к стене применяются 2 комплекта PSROM10x80.
Для крепления к потолочному кронштейну применяется 2 комплекта SMM10x20
Для крепления к лотков применяются 2 комплекта SGKM6x12



МАТЕРИАЛ

Сталь, оцинкованная методом погружения PN-EN ISO 1461:2011
Под заказ:
E - кислотостойкая сталь PN-EN 10088
L - покраска в стандартный цвет RAL (раздел ИНФО, 2. страница)

ПРИМЕНЕНИЕ

Крепление кабельных лотков, кабельростов и проволочных лотков

Держатель

UPW/UPWO

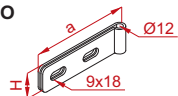

UPW/UPWO

± 2,0 мм

ОБОЗНАЧЕНИЕ	ширина a мм	высота H мм	каталожный №	шт.
UPW/UPWO	95	25	750100	100

Монтаж к кронштейну производится при помощи 2 комплектов болтов SGKM8x14

UPWK/UPWKO

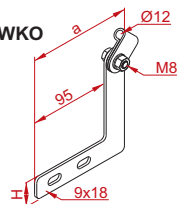

UPWK/UPWKO

ОБОЗНАЧЕНИЕ	ширина a мм	высота H мм	каталожный №	шт.
UPWK/UPWKO	128	25	752900	50

Монтаж к кронштейну производится при помощи 2 комплектов болтов SGKM8x14



МАТЕРИАЛ

Сталь, оцинкованная методом Сендимира PN-EN 10346:2011.
Под заказ:
F - Сталь, оцинкованная методом погружения PN-EN ISO 1461:2011
E - кислотостойкая сталь PN-EN 10088
L - покраска в стандартный цвет RAL (раздел ИНФО, 2. страница)

ПРИМЕНЕНИЕ

Предотвращение выпадения электрических проводов из лотка.
Возможность использования с кронштейнами WU/WUO, WMC/WMCO и WWS/WWSO.

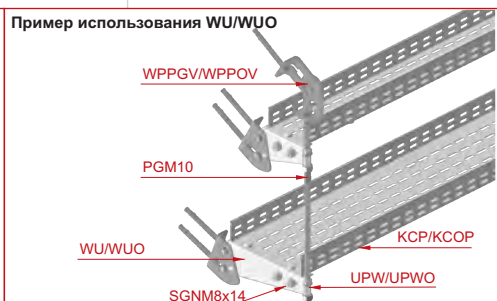



Кронштейн

WWCT/WWCTO

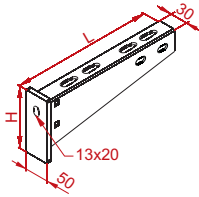

WWCT/WWCTO...

ОБОЗНАЧЕНИЕ	длина L мм	высота H мм	кг 1 шт.	каталожный №	шт. в коробе
WWCT/WWCTO200	220	90	0,70	713020	10
WWCT/WWCTO300	320	110	0,95	713030	8
WWCT/WWCTO400	420	130	1,49	713040	8

Для крепления к стене применяются 1 комплект PSROM10x80.
 Для крепления к потолочному кронштейну применяется 1 комплект SMM10x20
 Для крепления к лотков применяются 2 комплекта SGKM6x12



WPT/WPTO100

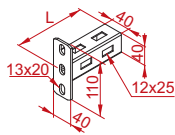

WPT/WPTO100

ОБОЗНАЧЕНИЕ	длина L мм	кг 1 шт.	каталожный №	шт. в коробе
WPT/WPTO100	115	0,48	710910	30

Для крепления к стене применяются 2 комплекта PSROM10x80.
 Для крепления к потолочному кронштейну применяется 2 комплекта SMM10x20
 Для крепления к когудек применяется 2 комплекта SGKM6x12



Кронштейн (комплект)

WPTKO

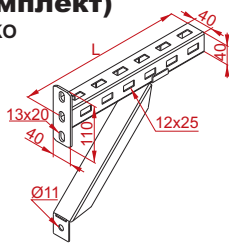

WPTKO...

ОБОЗНАЧЕНИЕ	длина L мм	кг 1 шт.	каталожный №	шт. в коробе
WPTKO200	215	0,85	800920	30
WPTKO300	315	1,02	800930	30
WPTKO400	415	1,28	800940	20

Для крепления к стене применяются 3 комплекта PSROM10x80.
 Для крепления к потолочному кронштейну применяется 3 комплекта SMM10x20
 Для крепления к лотков применяются 2 комплекта SGKM6x12



МАТЕРИАЛ

Сталь, оцинкованная методом погружения PN-EN ISO 1461:2011.
 Под заказ:
 E - кислотостойкая сталь PN-EN 10088
 L - покраска в стандартный цвет RAL (раздел ИНФО, 2. страница)

ПРИМЕНЕНИЕ

Крепление кабельных лотков, кабельростов.

Пример использования WWCT/WWCTO

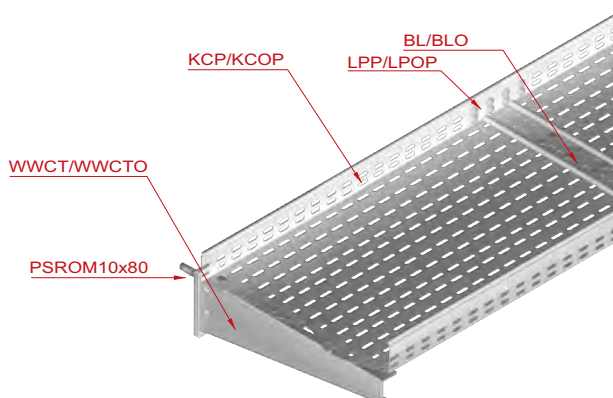

Пример использования WPTKO

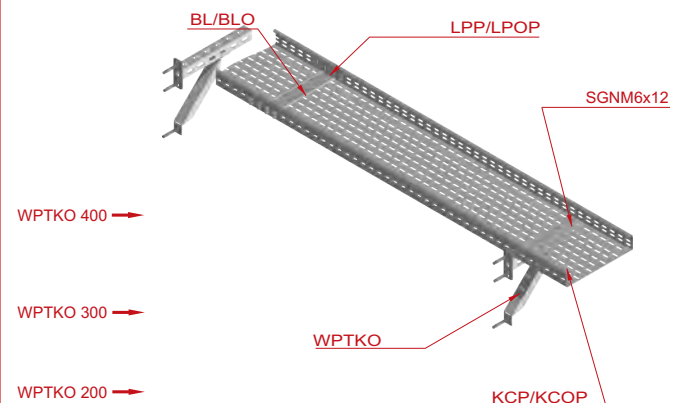



Потолочный кронштейн

WPCW/WPCO

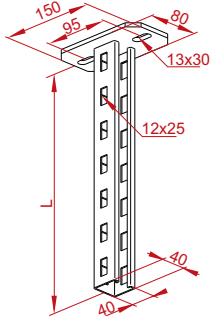

WPCW/WPCO...

ОБОЗНАЧЕНИЕ	длина L мм	кг	каталожный №	шт.
WPCW/WPCO200	200	0,90	750620	20
WPCW/WPCO300	300	1,10	750630	20
WPCW/WPCO400	400	1,30	750640	10
WPCW/WPCO500	500	1,47	750650	10
WPCW/WPCO600	600	1,67	750660	10
WPCW/WPCO700	700	1,86	750670	10
WPCW/WPCO800	800	2,10	750680	10
WPCW/WPCO900	900	2,25	750690	10
WPCW/WPCO1000	1000	2,45	750611	10
WPCW/WPCO1100	1100	2,70	750511	10
WPCW/WPCO1200	1200	2,95	750512	10
WPCW/WPCO1500	1500	3,26	750515	4
WPCW/WPCO2000	2000	4,90	750612	4
WPCW/WPCO3000	3000	6,35	750613	4

При монтаже к потолку применяются 2 комплекта PSROM10x80.



Потолочный кронштейн

WPCE/WPCEO

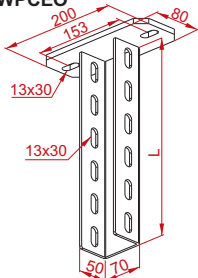

WPCE/WPCEO...

ОБОЗНАЧЕНИЕ	длина L мм	кг	каталожный №	шт.
WPCE/WPCEO200	200	2,32	721520	10
WPCE/WPCEO300	300	2,66	721530	10
WPCE/WPCEO400	400	3,04	721540	4
WPCE/WPCEO500	500	3,42	721550	4
WPCE/WPCEO600	600	3,80	721560	4
WPCE/WPCEO700	700	4,18	721570	4
WPCE/WPCEO800	800	4,56	721580	2
WPCE/WPCEO900	900	4,94	721590	2
WPCE/WPCEO1000	1000	5,32	721511	2
WPCE/WPCEO1100	1100	5,85	721411	2
WPCE/WPCEO1200	1200	6,38	721412	2
WPCE/WPCEO1500	1500	4,56	721415	2
WPCE/WPCEO2000	2000	9,12	721512	2
WPCE/WPCEO3000	3000	12,92	721513	2

При монтаже к потолку применяются 2 комплекта PSROM10x80.



МАТЕРИАЛ

Сталь, оцинкованная методом погружения PN-EN ISO 1461:2011
Под заказ:
E - кислотостойкая сталь PN-EN 10088
L - покраска в стандартный цвет RAL (раздел ИНФО, 2. страница)

Потолочный кронштейн

WPCB

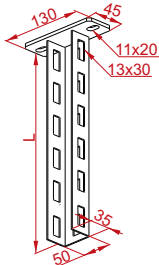

WPCB...

ОБОЗНАЧЕНИЕ	длина L мм	кг	каталожный №	шт.
WPCB200	200	0,72	752002	10
WPCB300	300	0,88	752003	10
WPCB400	400	1,04	752004	10
WPCB500	500	1,18	752005	6
WPCB600	600	1,34	752006	6
WPCB700	700	1,48	752007	2
WPCB800	800	1,68	752008	2
WPCB900	900	1,80	752009	2
WPCB1000	1000	1,96	752010	2
WPCB2000	2000	3,52	752020	2
WPCB3000	3000	5,08	752030	2

МАТЕРИАЛ

Сталь, оцинкованная методом погружения PN-EN ISO 1461:2011
Под заказ:
E - кислотостойкая сталь PN-EN 10088
L - покраска в стандартный цвет RAL (раздел ИНФО, 2. страница)



ПРИМЕНЕНИЕ

Подвешивание кабельных трасс

Распорный лист

BR...

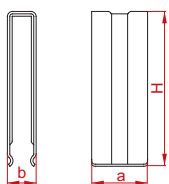

BR...

ОБОЗНАЧЕНИЕ	ширина а мм	размер б мм	высота Н мм	каталожный №	шт.
BR40	35	15	100	700100	50
BR55	42	15	140	700300	50
BR70	60	15	140	700400	50

МАТЕРИАЛ

Сталь, оцинкованная методом Сендимира PN-EN 10346:2011.
Под заказ:
F - Сталь, оцинкованная методом погружения PN-EN ISO 1461:2011
E - кислотостойкая сталь PN-EN 10088
L - покраска в стандартный цвет RAL (раздел ИНФО, 2. страница)



Пример использования WPCW/WPCO

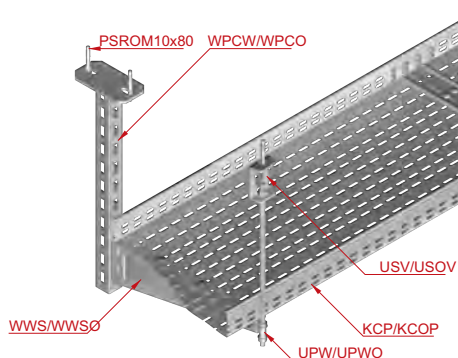

Пример использования WPCE/WPCEO

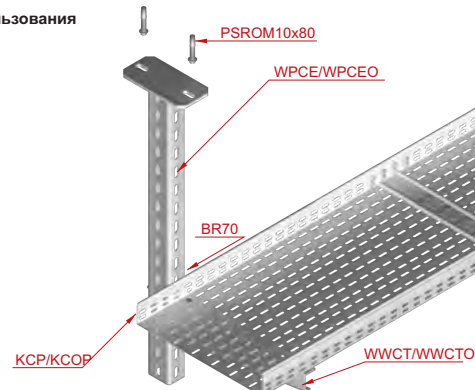



Усиленный швеллер

CWP40H22

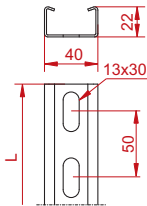

CWP/CWOP40H40

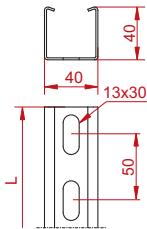

ПРИМЕНЕНИЕ

Усиленный швеллер применяется в качестве конструктивного элемента для крепления кабельростов и кабельных лотков

CWP40H22...

± 1,5 мм

ОБОЗНАЧЕНИЕ	длина L мм	кг / 1 шт.	каталожный №	шт. в коробе
CWP40H22/02	200	0,21	610202	50
CWP40H22/03	300	0,31	610203	50
CWP40H22/04	400	0,41	610204	30
CWP40H22/05	500	0,52	610205	30
CWP40H22/06	600	0,62	610206	30
CWP40H22/07	700	0,72	610207	30
CWP40H22/1	1000	1,03	610210	8
CWP40H22/2	2000	2,06	610220	8
CWP40H22/3	3000	3,09	610230	8
CWP40H22/6	6000	6,18	610260	8

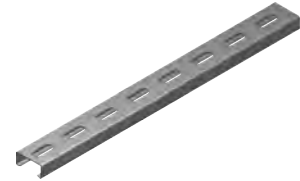

CWP/CWOP40H40...

± 1,5 мм

ОБОЗНАЧЕНИЕ	длина L мм	кг / 1 шт.	каталожный №	шт. в коробе
CWP/CWOP40H40/02	200	0,26	611102	30
CWP/CWOP40H40/03	300	0,39	611103	30
CWP/CWOP40H40/04	400	0,52	611104	30
CWP/CWOP40H40/05	500	0,65	611105	30
CWP/CWOP40H40/06	600	0,71	804106	30
CWP/CWOP40H40/07	700	0,84	804107	30
CWP/CWOP40H40/1	1000	1,30	611110	8
CWP/CWOP40H40/2	2000	2,60	611120	8
CWP/CWOP40H40/3	3000	3,90	611130	8
CWP/CWOP40H40/6	6000	7,80	611160	8



МАТЕРИАЛ

Сталь, оцинкованная методом Сендимира PN-EN 10346:2011.
Под заказ:
F - Сталь, оцинкованная методом погружения PN-EN ISO 1461:2011
E - кислотостойкая сталь PN-EN 10088 (сталь до 3 м)
L - покраска в стандартный цвет RAL (раздел ИНФО, 2. страница)

Прижимной зажим

UDC

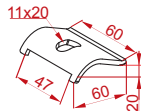

ПРИМЕНЕНИЕ

Подвешивание кабельных трасс.

UDC

± 6,0 мм

ОБОЗНАЧЕНИЕ	длина L мм	кг / 1 шт.	каталожный №	шт. в коробе
UDC		0,16	750806	50



Обойма для труб

OBR

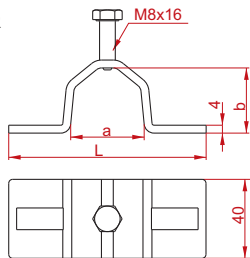

ПРИМЕНЕНИЕ

Крепление швеллера CWP/CWOP40H40 к конструкции из труб.

OBR...

± 4,0 мм

ОБОЗНАЧЕНИЕ	размер a мм	размер b мм	длина L мм	кг / 1 шт.	каталожный №	шт. в коробе
OBR25	25	23	116	0,16	753300	50
OBR35	35	33	104	0,16	753400	50



МАТЕРИАЛ

Сталь, оцинкованная методом погружения PN-EN ISO 1461:2011
Под заказ:
E - кислотостойкая сталь PN-EN 10088
L - покраска в стандартный цвет RAL (раздел ИНФО, 2. страница)

Пример крепления кабельного лотка к двутавру с использованием швеллера и прижимного зажима

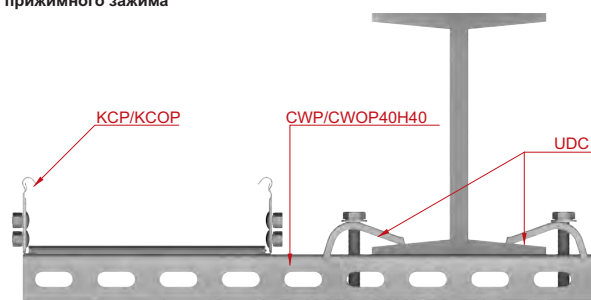

Пример крепления кабельного лотка к трубной конструкции приподнятого пола

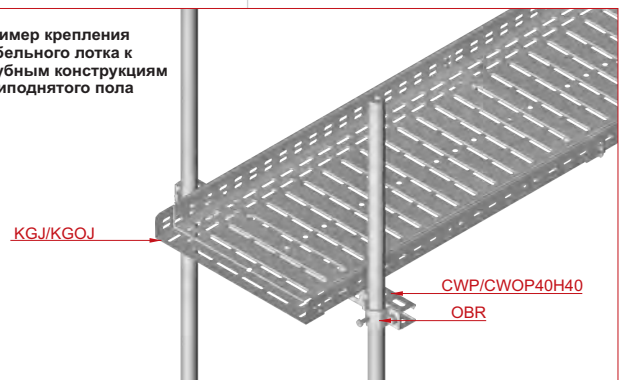



Зажим

ZK

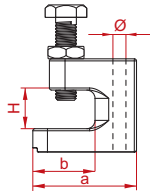

ПРИМЕНЕНИЕ
Крепление стержней к: двутаврам, уголкам и т.д.

ZK...

ОБОЗНАЧЕНИЕ	отверстие размер				кг	каталожный №	шт.
	Ø	a	b	H			
ZK8/19	9	38	21	19	0,14	752208	100
ZK10	11	45	23	22	0,14	752210	50



МАТЕРИАЛ
Стальная поковка, гальванически оцинкованная.

Наклонное потолочное основание

PSUN/PSUNO

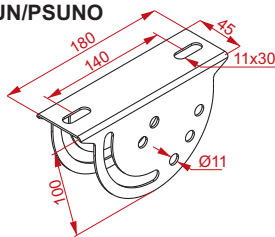

ПРИМЕНЕНИЕ
Подвешивание кабельных трасс. Преимуществами наклонного основания являются: плавная регулировка или создание требуемого угла.

PSUN/PSUNO

ОБОЗНАЧЕНИЕ	кг	каталожный №	шт.
PSUN/PSUNO	0,45	741518	30



Трапецевидная подвеска

WT/WTO120...

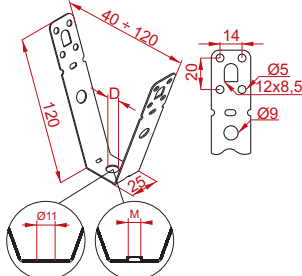

ПРИМЕНЕНИЕ
Крепление к конструкциям, перекрытиям. Элемент подвешивания кабельных трасс, ламп, фасонных элементов к стандартным трапецевидным листам при помощи штыря или прута.

WT/WTO120...

ОБОЗНАЧЕНИЕ	размер D	макс. нагрузка F _{max} [кН]	каталожный №	шт.
WT/WTO120Ø11	Ø11	1,20	730712	100
WT/WTO120M6	M6	1,20	730512	100
WT/WTO120M8	M8	1,20	730612	100



МАТЕРИАЛ
Сталь, оцинкованная методом Сендимира PN-EN 10346:2011.
Под заказ:
F - Сталь, оцинкованная методом погружения
E - кислотостойкая сталь PN-EN 10088
L - покраска в стандартный цвет RAL (раздел ИНФО, 2. страница)

Пример использования ZK...

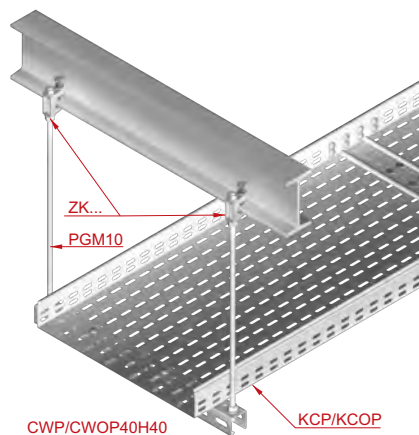

Пример использования PSUN/PSUNO

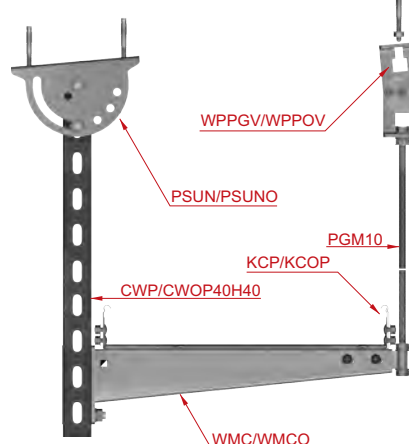

Пример использования WT/WTO120Ø11

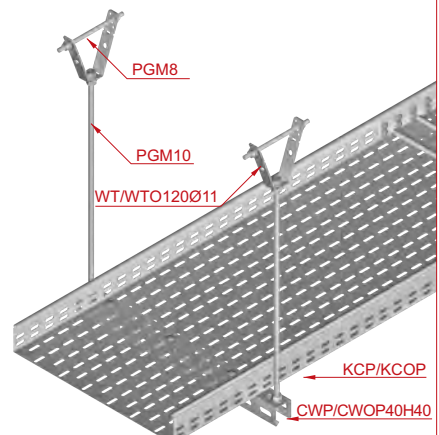



Потолочный держатель

US12/USO12

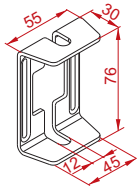

ПРИМЕНЕНИЕ
Подвешивание кабельных трасс

US12/USO12

± 3,0 мм

ОБОЗНАЧЕНИЕ

US12/USO12



При монтаже к потолку применяются комплекты PSROM10x80.



МАТЕРИАЛ

Сталь, оцинкованная методом Сендимира PN-EN 10346:2011
Под заказ:
F - Сталь, оцинкованная методом погружения PN-EN ISO 1461:2011
E - кислотостойкая сталь PN-EN 10088
L - покраска в стандартный цвет RAL (раздел ИНФО, 2. страница)

USV/USOV

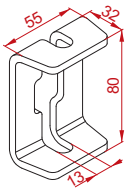

ПРИМЕНЕНИЕ
Подвешивание кабельных трасс

USV/USOV

± 5,0 мм

ОБОЗНАЧЕНИЕ

USV/USOV



При монтаже к потолку применяются комплекты PSROM10x80.



МАТЕРИАЛ

Сталь, оцинкованная методом погружения PN-EN ISO 1461:2011
Под заказ:
E - кислотостойкая сталь PN-EN 10088
L - покраска в стандартный цвет RAL (раздел ИНФО, 2. страница)

Угловая подвеска прута

WKPO

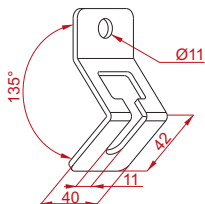

ПРИМЕНЕНИЕ
Подвешивание кабельных трасс

WKPO

± 3,0 мм

ОБОЗНАЧЕНИЕ

WKPO



Для крепления к стене применяются комплекты PSROM10x80.



МАТЕРИАЛ

Сталь, оцинкованная методом Сендимира PN-EN 10346:2011
Под заказ:
F - Сталь, оцинкованная методом погружения PN-EN ISO 1461:2011
E - кислотостойкая сталь PN-EN 10088
L - покраска в стандартный цвет RAL (раздел ИНФО, 2. страница)

Шарнирная подвеска стержня

WPPGV/WPPOV

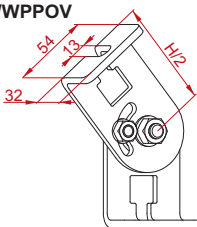

ПРИМЕНЕНИЕ
Подвешивание кабельных трасс

WPPGV/WPPOV

± 5,0 мм

ОБОЗНАЧЕНИЕ

WPPGV/WPPOV

Высота Н мм

126



При монтаже к потолку применяются комплекты PSROM10x80.



МАТЕРИАЛ

Сталь, оцинкованная методом погружения PN-EN ISO 1461:2011
Под заказ:
E - кислотостойкая сталь PN-EN 10088
L - покраска в стандартный цвет RAL (раздел ИНФО, 2. страница)

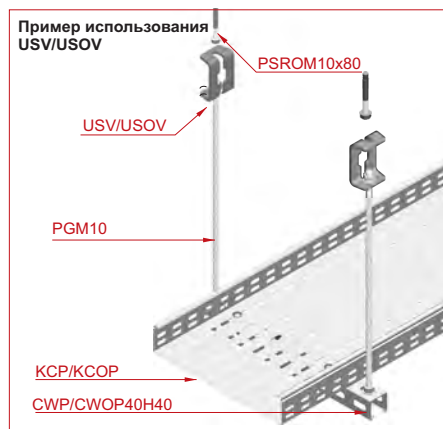



Универсальный держатель коробки

UPU

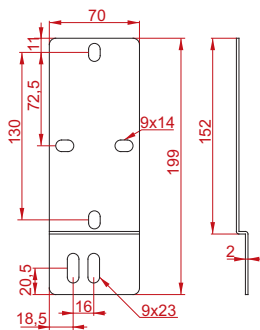

UPU

± 1,5 мм

ОБОЗНАЧЕНИЕ

кг	каталожный №	шт.
1 шт.	0,10 800809	20

Для крепления:
 - коробки к держателю применяется болт SMM6x16
 - к лотку применяется болт SGKM6x12



UPPO

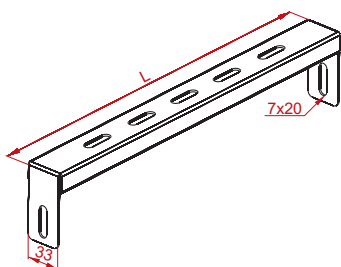

UPPO...

± 1,5 мм

ОБОЗНАЧЕНИЕ	длина L мм	кг	каталожный №	шт.
UPPO100	105	0,13	800506	20
UPPO150	155	0,18	800511	20
UPPO200	205	0,23	800606	20
UPPO300	305	0,31	800706	10
UPPO400	405	0,39	800806	10
UPPO500	505	0,47	800707	10
UPPO600	605	0,56	800808	10

Для крепления:
 - коробки к держателю применяется болт 2 комплекта SMM6x16
 - к лотку применяется 2 комплекта SGKM6x12

Примечание!
 Для лотков шириной 100 и 150 мм для крепления коробки следует использовать 2 держателя коробки UPPO



ПРИМЕНЕНИЕ

Монтаж коробок к лоткам, проволочным лоткам и кабельростам

МАТЕРИАЛ

Сталь, оцинкованная методом Сендимира PN-EN 10346:2011.
 Под заказ:
 F - Сталь, оцинкованная методом погружения PN-EN ISO 1461:2011
 E - кислотостойкая сталь PN-EN 10088
 L - покраска в стандартный цвет RAL (раздел ИНФО, 2. страница)

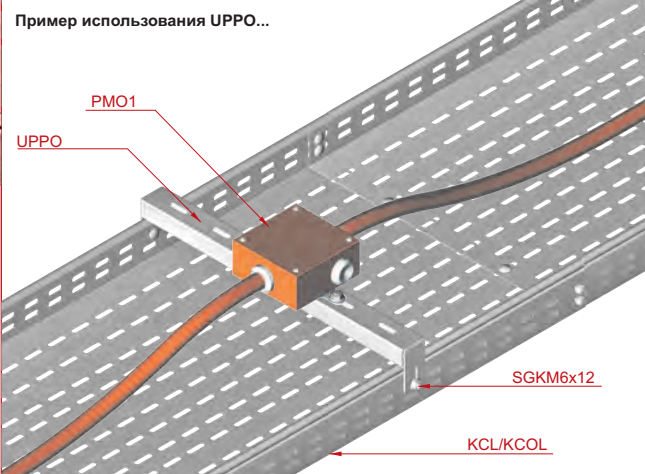
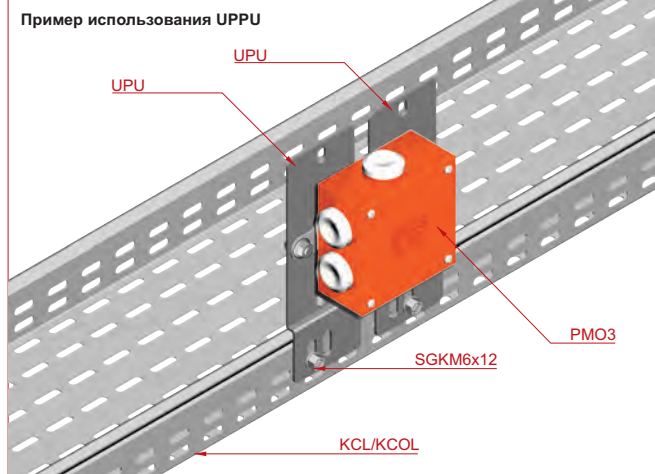

Толщ. листа ± [мм]: 0,7 1,0 1,2 1,5 2,0





Кабельрост

DGO...

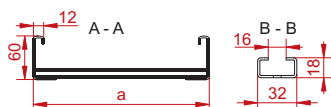
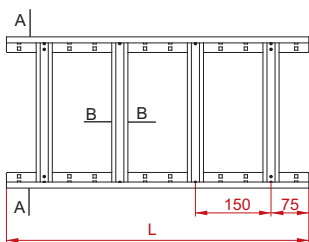

DU...

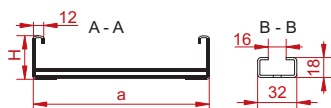
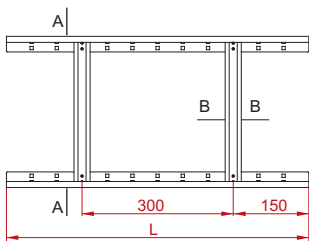

ПРИМЕНЕНИЕ

Прокладка кабельных систем различного типа.

DGOD...H60N

± 1,2 мм

ОБОЗНАЧЕНИЕ	ширина а мм	длина L мм	кг 1 м.п.	каталожный №	шт./м.п.
DGOD100H60/3N	100	3000	2,01	867010	2/6
DGOD100H60/6N	100	6000	2,01	867110	2/12
DGOD200H60/3N	200	3000	2,24	867020	2/6
DGOD200H60/6N	200	6000	2,24	867120	2/12
DGOD300H60/3N	300	3000	2,47	867030	2/6
DGOD300H60/6N	300	6000	2,47	867130	2/12
DGOD400H60/3N	400	3000	2,81	867040	2/6
DGOD400H60/6N	400	6000	2,81	867140	2/12

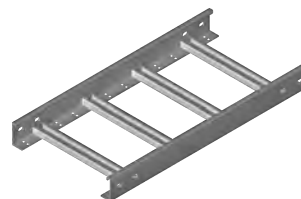

DGOP...H60N

± 1,5 мм

ОБОЗНАЧЕНИЕ	ширина а мм	длина L мм	кг 1 м.п.	каталожный №	шт./м.п.
DGOP100H60/3N	100	3000	2,67	863013	2/6
DGOP100H60/6N	100	6000	2,67	863010	2/12
DGOP200H60/3N	200	3000	3,39	863023	2/6
DGOP200H60/6N	200	6000	3,39	863020	2/12
DGOP300H60/3N	300	3000	3,72	863033	2/6
DGOP300H60/6N	300	6000	3,72	863030	2/12
DGOP400H60/3N	400	3000	4,38	863043	2/6
DGOP400H60/6N	400	6000	4,38	863040	2/12
DGOP500H60/3N	500	3000	4,51	863053	2/6
DGOP500H60/6N	500	6000	4,51	863050	2/12
DGOP600H60/3N	600	3000	4,99	863063	2/6
DGOP600H60/6N	600	6000	4,99	863060	2/12

DUD...H60N

± 1,2 мм

ОБОЗНАЧЕНИЕ	ширина а мм	длина L мм	кг 1 м.п.	каталожный №	шт./м.п.
DUD100H60/3N	100	3000	2,01	466010	4/12
DUD100H60/6N	100	6000	2,01	466110	2/12
DUD200H60/3N	200	3000	2,24	466020	4/12
DUD200H60/6N	200	6000	2,24	466120	2/12
DUD300H60/3N	300	3000	2,47	466030	2/6
DUD300H60/6N	300	6000	2,47	466130	2/12
DUD400H60/3N	400	3000	2,81	466040	2/6
DUD400H60/6N	400	6000	2,81	466140	2/12
DUD500H60/3N	500	3000	2,92	466050	2/6
DUD500H60/6N	500	6000	2,92	466150	2/12
DUD600H60/3N	600	3000	3,15	466060	2/6
DUD600H60/6N	600	6000	3,15	466160	2/12

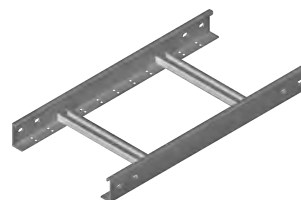

DUP/DUOP...H60

± 1,5 мм

ОБОЗНАЧЕНИЕ	ширина а мм	длина L мм	кг 1 м.п.	каталожный №	шт./м.п.
DUP/DUOP100H60/3	100	3000	2,41	466310	2/6
DUP/DUOP100H60/6	100	6000	2,41	466410	2/12
DUP/DUOP200H60/3	200	3000	2,69	466320	2/6
DUP/DUOP200H60/6	200	6000	2,69	466420	2/12
DUP/DUOP300H60/3	300	3000	2,97	466330	2/6
DUP/DUOP300H60/6	300	6000	2,97	466430	2/12
DUP/DUOP400H60/3	400	3000	3,38	466340	2/6
DUP/DUOP400H60/6	400	6000	3,38	466440	2/12

Макс. нагрузка: 20 кг/м
Максимальная опора: 1,5 м.

Для соединения 2 кабельростов применяется 2 соединителя для кабельроста LDC/LDOCH60 и 8 комплектов болтов SGKM8x14

Для изменения направления по вертикали кабельной трассы из кабельроста применяется 2 шарнирных соединителя для кабельроста LGC/LGOCH60 и 8 комплектов болтов SGKM8x14

Для изменения направления по горизонтали кабельной трассы из кабельроста применяется 2 угловых соединителя кабельростов LKD/LKDOCH60 и 8 комплектов болтов SGKM8x14.

МАТЕРИАЛ

Сталь, оцинкованная методом Сендимира PN-EN 10346:2011. Под заказ:

L - покраска в стандартный цвет RAL (раздел ИНФО, 2. страница)



Кабельрост

ДГО...Е

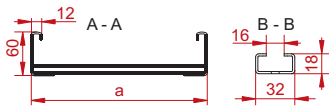
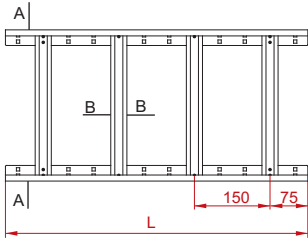

DGOD...H60E

≠ 1,2 мм

ОБОЗНАЧЕНИЕ	ширина а мм	длина L мм	кг 1 м.п.	каталожный №	шт./м.п.
DGOD100H60/3E	100	3000	2,01	867210	2/6
DGOD200H60/3E	200	3000	2,24	867220	2/6
DGOD300H60/3E	300	3000	2,47	867230	2/6
DGOD400H60/3E	400	3000	2,81	867240	2/6

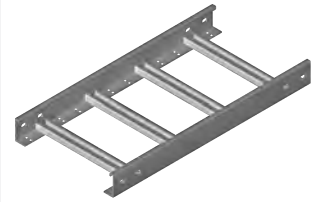

DGOP...H60E

≠ 1,5 мм

ОБОЗНАЧЕНИЕ	ширина а мм	длина L мм	кг 1 м.п.	каталожный №	шт./м.п.
DGOP100H60/3E	100	3000	2,67	861310	2/6
DGOP200H60/3E	200	3000	3,39	861320	2/6
DGOP300H60/3E	300	3000	3,72	861330	2/6
DGOP400H60/3E	400	3000	4,38	861340	2/6

ДУ...Е

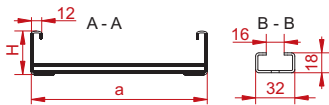
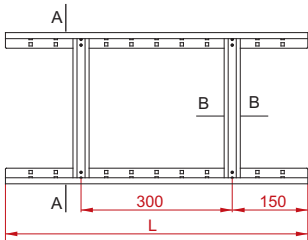

DUD...H60E

≠ 1,2 мм

ОБОЗНАЧЕНИЕ	ширина а мм	длина L мм	кг 1 м.п.	каталожный №	шт./м.п.
DUD100H60/3E	100	3000	2,01	868111	4/12
DUD200H60/3E	200	3000	2,24	868121	4/12
DUD300H60/3E	300	3000	2,47	868131	2/6
DUD400H60/3E	400	3000	2,81	868141	2/6

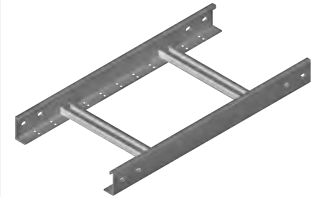

DUP/DUOP...H60E

≠ 1,5 мм

ОБОЗНАЧЕНИЕ	ширина а мм	длина L мм	кг 1 м.п.	каталожный №	шт./м.п.
DUP/DUOP100H60/3E	100	3000	2,41	466311	2/6
DUP/DUOP200H60/3E	200	3000	2,69	466321	2/6
DUP/DUOP300H60/3E	300	3000	2,97	466331	2/6
DUP/DUOP400H60/3E	400	3000	3,38	466341	2/6

Макс. нагрузка: 20 кг/м
Максимальная опора: 1,5 м.

Для соединения 2 кабельроствов применяется 2 соединителя для кабельроста LDC/LDOCH60E и 8 комплекта болтов SGKМ8х14E

Для изменения направления по вертикали кабельной трассы из кабельроста применяется 2 шарнирных соединителя для кабельроста LGC/LGOCH60E и 8 комплекта болтов SGKМ8х14E

Для изменения направления по горизонтали кабельной трассы из кабельроста применяется 2 угловых соединителя кабельроствов LKD/LKDOCH60E и 8 комплектов болтов SGKМ8х14E.

ПРИМЕНЕНИЕ
Прокладка кабельных систем различного типа.

МАТЕРИАЛ
кислотостойкая сталь PN-EN 10088
Под заказ:
L - покраска в стандартный цвет RAL (раздел ИНФО, 2. страница)





Кабельрост

ДГО...F

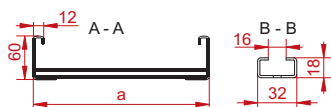
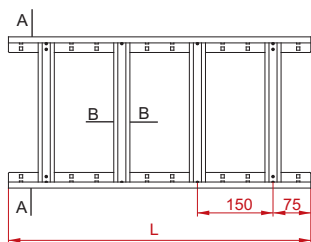

ДГОД...H60F

ОБОЗНАЧЕНИЕ	ширина а мм	длина L мм	кг 1 м.п.	каталожный №	шт./м.п.	± 1,2 мм	
						кг	шт./м.п.
ДГОД100Н60/3F	100	3000	2,01	867510	2/6		
ДГОД100Н60/6F	100	6000	2,01	867511	2/12		
ДГОД200Н60/3F	200	3000	2,24	867520	2/6		
ДГОД200Н60/6F	200	6000	2,24	867521	2/12		
ДГОД300Н60/3F	300	3000	2,47	867530	2/6		
ДГОД300Н60/6F	300	6000	2,47	867531	2/12		
ДГОД400Н60/3F	400	3000	2,81	867540	2/6		
ДГОД400Н60/6F	400	6000	2,81	867541	2/12		

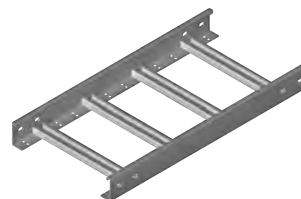

ДГОР...H60F

ОБОЗНАЧЕНИЕ	ширина а мм	длина L мм	кг 1 м.п.	каталожный №	шт./м.п.	± 1,5 мм	
						кг	шт./м.п.
ДГОР100Н60/3F	100	3000	2,67	867610	2/6		
ДГОР100Н60/6F	100	6000	2,67	867611	2/12		
ДГОР200Н60/3F	200	3000	3,39	867620	2/6		
ДГОР200Н60/6F	200	6000	3,39	867621	2/12		
ДГОР300Н60/3F	300	3000	3,72	867630	2/6		
ДГОР300Н60/6F	300	6000	3,72	867631	2/12		
ДГОР400Н60/3F	400	3000	4,38	867640	2/6		
ДГОР400Н60/6F	400	6000	4,38	867641	2/12		
ДГОР500Н60/3F	500	3000	4,51	867650	2/6		
ДГОР500Н60/6F	500	6000	4,51	867651	2/12		
ДГОР600Н60/3F	600	3000	4,99	867660	2/6		
ДГОР600Н60/6F	600	6000	4,99	867661	2/12		

ДУ...F

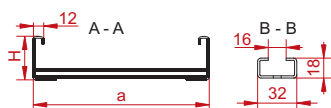
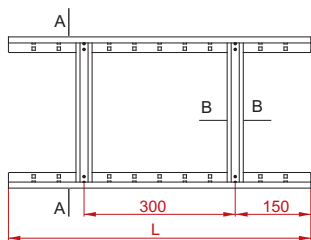

ДУД...H60F

ОБОЗНАЧЕНИЕ	ширина а мм	длина L мм	кг 1 м.п.	каталожный №	шт./м.п.	± 1,2 мм	
						кг	шт./м.п.
ДУД100Н60/3F	100	3000	2,01	868011	4/12		
ДУД100Н60/6F	100	6000	2,01	868012	2/12		
ДУД200Н60/3F	200	3000	2,24	868021	4/12		
ДУД200Н60/6F	200	6000	2,24	868022	2/12		
ДУД300Н60/3F	300	3000	2,47	868031	2/6		
ДУД300Н60/6F	300	6000	2,47	868032	2/12		
ДУД400Н60/3F	400	3000	2,81	868041	2/6		
ДУД400Н60/6F	400	6000	2,81	868042	2/12		

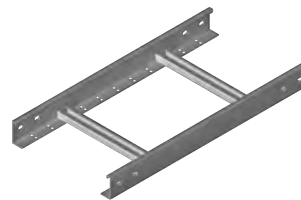

ДУР/ДУОР...H60F

ОБОЗНАЧЕНИЕ	ширина а мм	длина L мм	кг 1 м.п.	каталожный №	шт./м.п.	± 1,5 мм	
						кг	шт./м.п.
ДУР/ДУОР100Н60/3F	100	3000	2,41	867710	2/6		
ДУР/ДУОР100Н60/6F	100	6000	2,41	867711	2/12		
ДУР/ДУОР200Н60/3F	200	3000	2,69	867720	2/6		
ДУР/ДУОР200Н60/6F	200	6000	2,69	867721	2/12		
ДУР/ДУОР300Н60/3F	300	3000	2,97	867730	2/6		
ДУР/ДУОР300Н60/6F	300	6000	2,97	867731	2/12		
ДУР/ДУОР400Н60/3F	400	3000	3,38	867740	2/6		
ДУР/ДУОР400Н60/6F	400	6000	3,38	867741	2/12		

Макс. нагрузка: 20 кг/м
Максимальная опора: 1,5 м.

Для соединения 2 кабельростов применяется 2 соединителя для кабельроста LDC/LDOCH60F и 8 комплектов болтов SGKFM8x14

Для изменения направления по вертикали кабельной трассы из кабельроста применяется 2 шарнирных соединителя для кабельроста LGC/LGOSH60F и 8 комплектов болтов SGKFM8x14

Для изменения направления по горизонтали кабельной трассы из кабельроста применяется 2 угловых соединителя кабельростов LKD/LKDOCH60F и 8 комплектов болтов SGKFM8x14.

МАТЕРИАЛ

Сталь, оцинкованная методом погружения PN-EN ISO 1461:2011
Под заказ:
L - покраска в стандартный цвет RAL (раздел ИНФО, 2. страница)

ПРИМЕНЕНИЕ

Прокладка кабельных систем различного типа.



Соединитель

LDC/LDOCH60

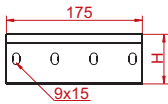

ПРИМЕНЕНИЕ
Соединение кабельростов

LDC/LDOCH60 ± 2,0 мм

ОБОЗНАЧЕНИЕ	высота Н мм	кг 1 шт.	каталожный №	шт. в коробе
LDC/LDOCH60	65	0,31	461001	50

Для монтажа следует применять 4 комплекта болтов SGKM8x14



Шарнирный соединитель

LGC/LGOCH60

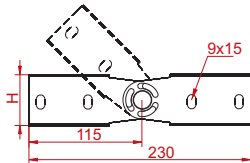

ПРИМЕНЕНИЕ
Соединение элементов кабельной трассы проложенной под разными углами. Регулировка угла в полном диапазоне.

LGC/LGOCH60 ± 2,0 мм

ОБОЗНАЧЕНИЕ	высота Н мм	кг 1 шт.	каталожный №	шт. в коробе
LGC/LGOCH60	65	0,20	461301	50

Для монтажа следует применять 4 комплекта болтов SGKM8x14



Приставной шарнирный соединитель

LDDCH60N

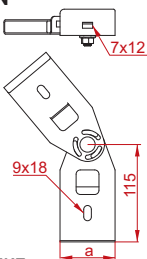

ПРИМЕНЕНИЕ
Соединение элементов кабельной трассы проложенной под разными углами. Регулировка угла в полном диапазоне.

LDDCH60N ± 2,0 мм

ОБОЗНАЧЕНИЕ	ширина а мм	кг 1 шт.	каталожный №	шт. в коробе
LDDCH60N	65	0,20	461201	50

Для монтажа использовать 2 комплекта болтов SGK6x14 для крепления к нижней части стороны кабельроста, или 2 комплекта болтов SGKM8x14 для крепления к боку борта кабельроста



Угловой соединитель

LKDC/LKDOCH60

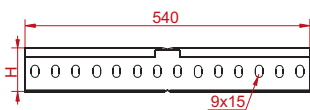

ПРИМЕНЕНИЕ
Соединение кабельростов, проложенных под разными углами

LKDC/LKDOCH60 ± 2,0 мм

ОБОЗНАЧЕНИЕ	высота Н мм	кг 1 шт.	каталожный №	шт. в коробе
LKDC/LKDOCH60	65	0,58	461101	20

Для монтажа следует применять 4 комплекта болтов SGKM8x14

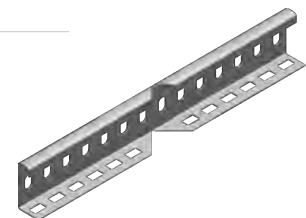

МАТЕРИАЛ
Сталь, оцинкованная методом Сендимира PN-EN 10346:2011.
Под заказ:
F - Сталь, оцинкованная методом погружения PN-EN ISO 1461:2011
E - кислотостойкая сталь PN-EN 10088
L - покраска в стандартный цвет RAL (раздел ИНФО, 2. страница)

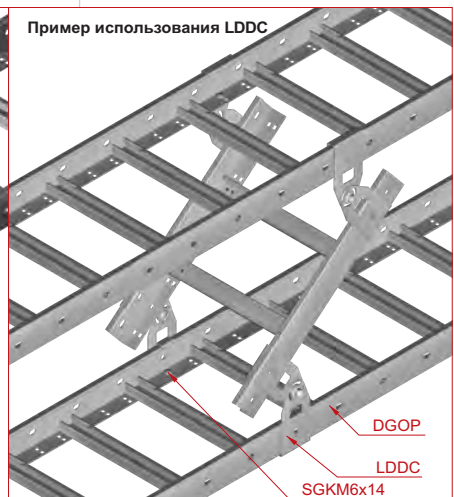
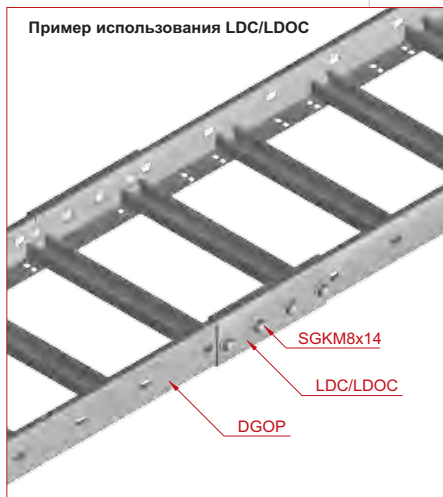



Дуга 90°

LDP/LDOP

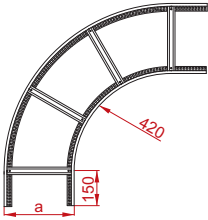

ПРИМЕНЕНИЕ
Изменение направления прокладки кабельной трассы

LDP/LDOP...H60

± 1,5 мм

ОБОЗНАЧЕНИЕ	ширина а мм	кг 1 шт.	каталожный №	шт.
LDP/LDOP100H60	100	2,79	466810	2
LDP/LDOP200H60	200	3,35	466820	2
LDP/LDOP300H60	300	3,91	466830	2
LDP/LDOP400H60	400	4,47	466840	2
LDP/LDOP500H60	500	5,03	466850	2
LDP/LDOP600H60	600	5,58	466860	2

Для монтажа с кабельростами применяется 4 соединителя LDC/LDOCH60 и 16 комплектов болтов SGKМ8х14



Тройник

TDP/TDOP

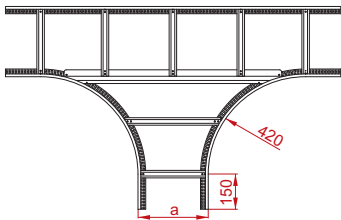

ПРИМЕНЕНИЕ
Изменение направления прокладки кабельной трассы

TDP/TDOP...H60

± 1,5 мм

ОБОЗНАЧЕНИЕ	ширина а мм	кг 1 шт.	каталожный №	шт.
TDP/TDOP100H60	100	4,56	467210	2
TDP/TDOP200H60	200	5,29	467220	2
TDP/TDOP300H60	300	6,02	467230	2
TDP/TDOP400H60	400	6,75	467240	2
TDP/TDOP500H60	500	7,48	467250	2
TDP/TDOP600H60	600	8,22	467260	2

Для монтажа с кабельростами применяется 6 соединителей LDC/LDOCH60 и 24 комплекта болтов SGKМ8х14

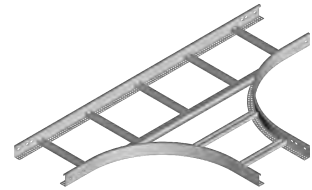

Крестовина

CZDP/CZDOP

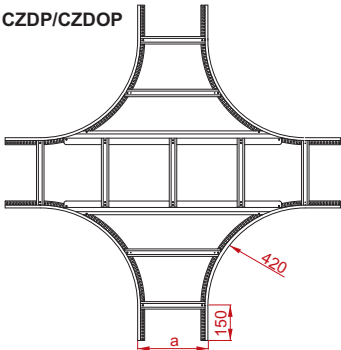

ПРИМЕНЕНИЕ
Разветвление кабельной трассы.

CZDP/CZDOP...H60

± 1,5 мм

ОБОЗНАЧЕНИЕ	ширина а мм	кг 1 шт.	каталожный №	шт.
CZDP/CZDOP100H60	100	6,19	467410	2
CZDP/CZDOP200H60	200	6,90	467420	2
CZDP/CZDOP300H60	300	7,75	467430	2
CZDP/CZDOP400H60	400	8,61	467440	2
CZDP/CZDOP500H60	500	9,47	467450	2
CZDP/CZDOP600H60	600	10,33	467460	2

Для монтажа с кабельростами применяется 8 соединителей LDC/LDOCH60 и 32 комплекта болтов SGKМ8х14

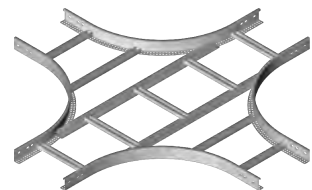

МАТЕРИАЛ
Сталь, оцинкованная методом Сендимира PN-EN 10346:2011.
Под заказ:
F - Сталь, оцинкованная методом погружения PN-EN ISO 1461:2011
E - кислотостойкая сталь PN-EN 10088
L - покраска в стандартный цвет RAL (раздел ИНФО, 2. страница)

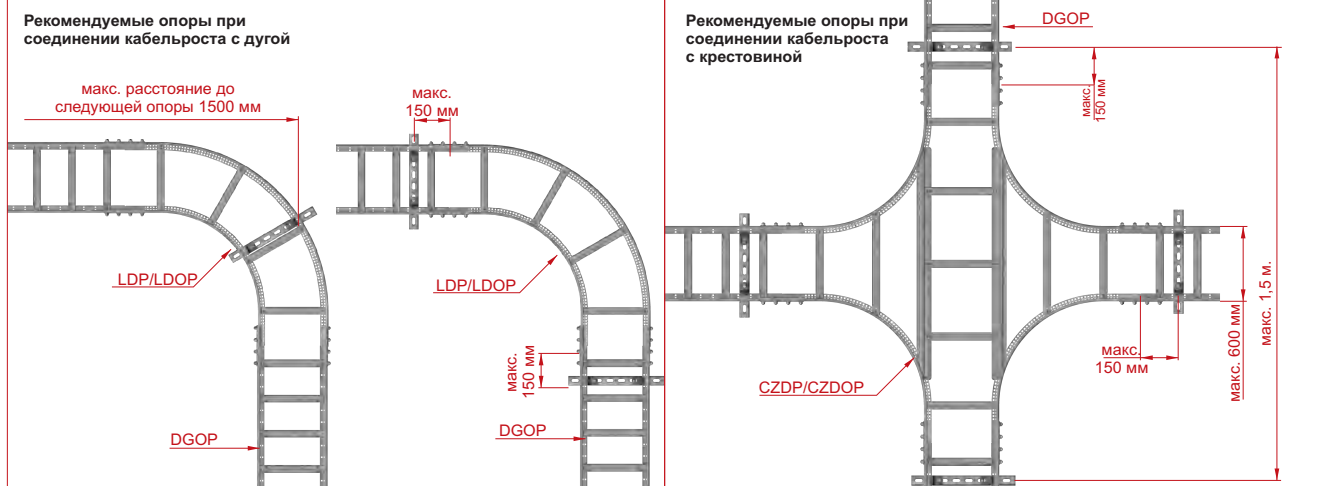



Левая редукция

RDLP

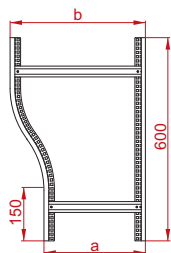

RDLP...H60N

± 1,5 мм

ОБОЗНАЧЕНИЕ	ширина		кг 1 шт.	каталожный №	шт.
	а мм	б мм			
RDLP200/100H60N	200	100	1,56	468220	2
RDLP300/200H60N	300	200	1,73	468230	2
RDLP400/300H60N	400	300	1,91	468040	2
RDLP500/400H60N	500	400	2,09	468050	2
RDLP600/500H60N	600	500	2,25	468060	2

Для монтажа с кабельростами применяется 4 соединителя LDC/LDOCH60 и 16 комплектов болтов SGKМ8х14

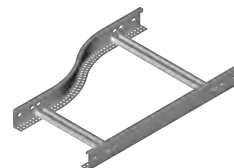

Правая редукция

RDPP

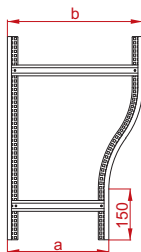

RDPP...H60N

± 1,5 мм

ОБОЗНАЧЕНИЕ	ширина		кг 1 шт.	каталожный №	шт.
	а мм	б мм			
RDPP200/100H60N	200	100	1,56	468620	2
RDPP300/200H60N	300	200	1,73	468630	2
RDPP400/300H60N	400	300	1,91	468240	2
RDPP500/400H60N	500	400	2,09	468250	2
RDPP600/500H60N	600	500	2,25	468260	2

Для монтажа с кабельростами применяется 4 соединителя LDC/LDOCH60 и 16 комплектов болтов SGKМ8х14



Симметричная редукция

RDSP

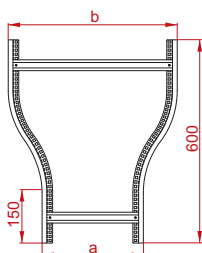

RDSP...H60N

± 1,5 мм

ОБОЗНАЧЕНИЕ	ширина		кг 1 шт.	каталожный №	шт.
	а мм	б мм			
RDSP200/100H60N	200	100	1,56	467820	2
RDSP300/200H60N	300	200	1,73	467830	2
RDSP400/300H60N	400	300	1,91	467840	2
RDSP500/400H60N	500	400	2,09	467850	2
RDSP600/500H60N	600	500	2,25	467860	2

Для монтажа с кабельростами применяется 4 соединителя LDC/LDOCH60 и 16 комплектов болтов SGKМ8х14

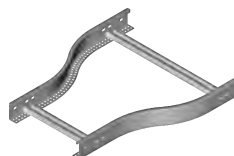

МАТЕРИАЛ

Сталь, оцинкованная методом Сендимира PN-EN 10346:2011.
Под заказ:
F - Сталь, оцинкованная методом погружения PN-EN ISO 1461:2011
E - кислотостойкая сталь PN-EN 10088
L - покраска в стандартный цвет RAL (раздел ИНФО, 2. страница)

ПРИМЕНЕНИЕ

Изменение ширины кабельной трассы.

Пример использования RDLP

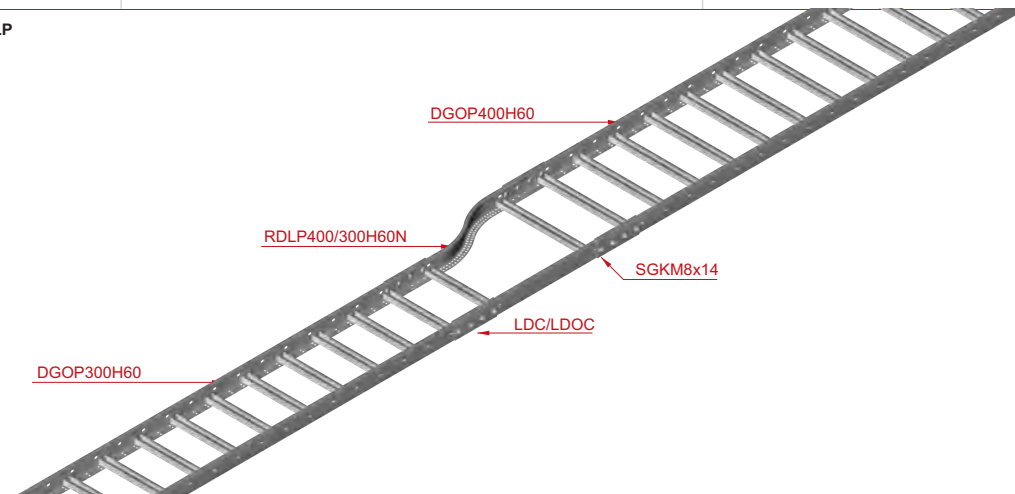



Внутренняя вертикальная дуга кабельроста

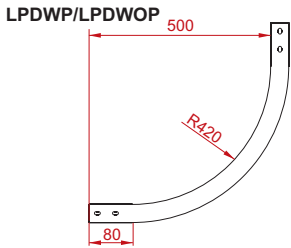

LPDWP/LPDWOP...H60 ± 1,5 мм

ОБОЗНАЧЕНИЕ	ширина а мм	кг 1 шт.	каталожный №	шт.
LPDWP/LPDWOP100H60	100	1,90	469210	1
LPDWP/LPDWOP200H60	200	2,26	469220	1
LPDWP/LPDWOP300H60	300	2,66	469230	1
LPDWP/LPDWOP400H60	400	3,02	469240	1
LPDWP/LPDWOP500H60	500	3,42	469250	1
LPDWP/LPDWOP600H60	600	3,82	469260	1

Для монтажа с кабельростами применяется 4 соединителя LDC/LDOCH60 и 16 комплектов болтов SGKМ8х14

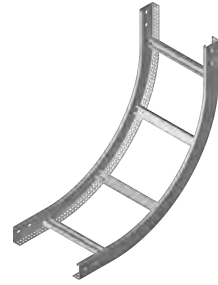

Внешняя вертикальная дуга кабельроста

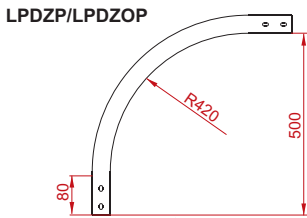

LPDZP/LPDZOP...H60 ± 1,5 мм

ОБОЗНАЧЕНИЕ	ширина а мм	кг 1 шт.	каталожный №	шт.
LPDZP/LPDZOP100H60	100	1,90	469010	1
LPDZP/LPDZOP200H60	200	2,26	469020	1
LPDZP/LPDZOP300H60	300	2,66	469030	1
LPDZP/LPDZOP400H60	400	3,02	469040	1
LPDZP/LPDZOP500H60	500	3,42	469050	1
LPDZP/LPDZOP600H60	600	3,82	469060	1

Для монтажа с кабельростами применяется 4 соединителя LDC/LDOCH60 и 16 комплектов болтов SGKМ8х14



Шарнирная дуга

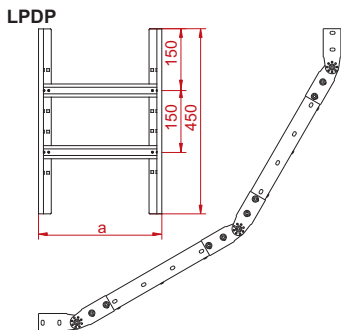

ПРИМЕНЕНИЕ
Изменение направления прокладки кабельной трассы

LPDP...H60N ± 1,5 мм

ОБОЗНАЧЕНИЕ	ширина а мм	кг 1 шт.	каталожный №	шт.
LPDP100H60N	100	4,60	467610	1
LPDP200H60N	200	4,97	467620	1
LPDP300H60N	300	5,36	467630	1
LPDP400H60N	400	5,93	467640	1
LPDP500H60N	500	6,11	467650	1
LPDP600H60N	600	6,51	467660	1



Спуск кабельроста ZDK

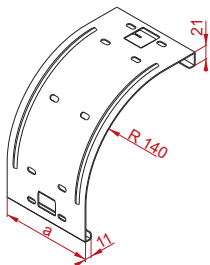

ПРИМЕНЕНИЕ
Защита проводов от повреждения при спуске с кабельроста

ZDK... ± 2,0 мм

ОБОЗНАЧЕНИЕ	ширина а мм	кг 1 шт.	каталожный №	шт.
ZDK200	120	0,46	405001	20
ZDK300	220	0,79	405101	20
ZDK400	320	1,12	405201	10
ZDK500	420	1,45	405301	4
ZDK600	520	1,78	405401	4



МАТЕРИАЛ
Сталь, оцинкованная методом Сендимира PN-EN 10346:2011.
Под заказ:
F - Сталь, оцинкованная методом погружения PN-EN ISO 1461:2011
E - кислотостойкая сталь PN-EN 10088
L - покраска в стандартный цвет RAL (раздел ИНФО, 2. страница)

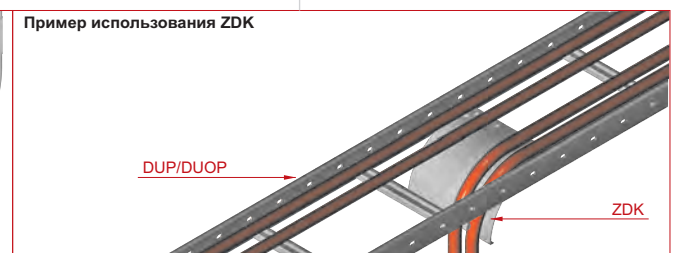
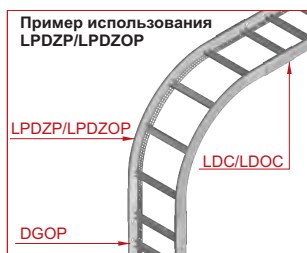



Зажим

ZAP2

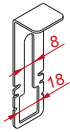

ПРИМЕНЕНИЕ
Предотвращает сдвиг крышки

ZAP2

± 1,5 мм

ОБОЗНАЧЕНИЕ	КГ	каталожный №	1 ШТ.	100 ШТ.
ZAP2	0,04	140900	1	100



МАТЕРИАЛ
Сталь, оцинкованная методом Сендимира PN-EN 10346:2011.
Под заказ:
F- Сталь, оцинкованная методом погружения
E- кислотостойкая сталь
L - покраска в стандартный цвет RAL (раздел ИНФО, 2. страница)

Крышка

PDDP

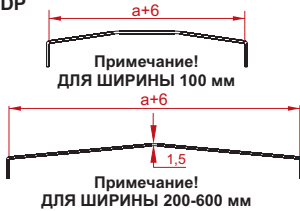

Крышка дуги 90°

PLDP

PDDP...

± 1,5 мм

ОБОЗНАЧЕНИЕ	ширина а мм	КГ	каталожный №	1 м.п.	ШТ./м.п.
PDDP100/3	100	1,48	402510	10/30	
PDDP200/3	200	2,71	402520	6/18	
PDDP300/3	300	3,95	402530	6/18	
PDDP400/3	400	5,19	402540	4/12	
PDDP500/3	500	6,42	402550	4/12	
PDDP600/3	600	7,66	402560	4/12	

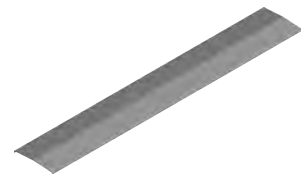

PLDP...

± 1,5 мм

ОБОЗНАЧЕНИЕ	ширина а мм	КГ	каталожный №	1 ШТ.	2 ШТ.
PLDP100	100	1,27	220510	2	
PLDP200	200	2,56	220520	2	
PLDP300	300	4,04	220530	2	
PLDP400	400	5,70	220540	2	
PLDP500	500	7,55	220550	2	
PLDP600	600	9,58	220560	2	



Крышка тройника

PTDP

PTDP...

± 1,5 мм

ОБОЗНАЧЕНИЕ	ширина а мм	КГ	каталожный №	1 ШТ.	2 ШТ.
PTDP100	100	2,36	220310	2	
PTDP200	200	3,48	220320	2	
PTDP300	300	6,62	220330	2	
PTDP400	400	8,99	220340	2	
PTDP500	500	11,56	220350	2	
PTDP600	600	14,35	220360	2	

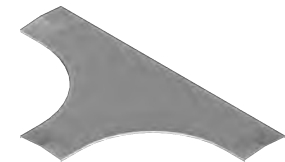

Крышка крестовины

PCZDP

PCZDP...

± 1,5 мм

ОБОЗНАЧЕНИЕ	ширина а мм	КГ	каталожный №	1 ШТ.	2 ШТ.
PCZDP100	100	3,71	220610	2	
PCZDP200	200	6,18	220620	2	
PCZDP300	300	8,85	220630	2	
PCZDP400	400	11,74	220640	2	
PCZDP500	500	14,84	220650	2	
PCZDP600	600	18,15	220660	2	



МАТЕРИАЛ
Сталь, оцинкованная методом Сендимира PN-EN 10346:2011.
Под заказ:
F- Сталь, оцинкованная методом погружения PN-EN ISO 1461:2011
E- кислотостойкая сталь PN-EN 10088
L - покраска в стандартный цвет RAL (раздел ИНФО, 2. страница)

ПРИМЕНЕНИЕ
Предотвращение повреждения кабелей. Использование в помещениях с высокой запыленностью

Пример использования ZAP2 с кабельростом

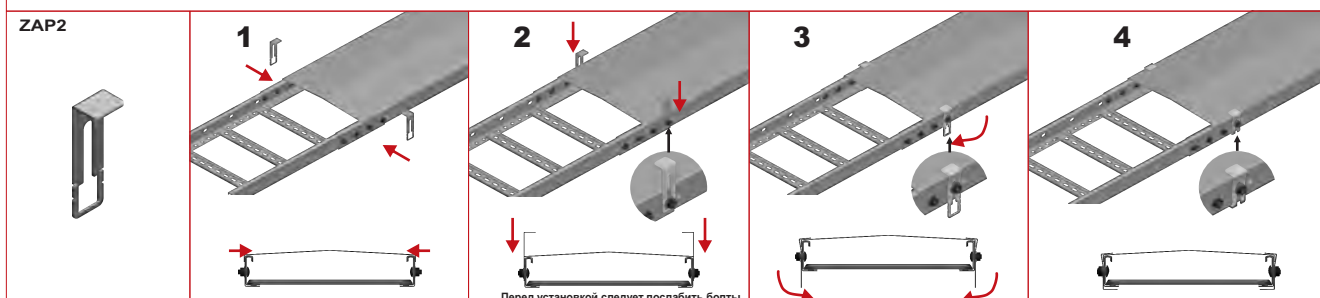



**Крышка левой
редукции**

PRDLP

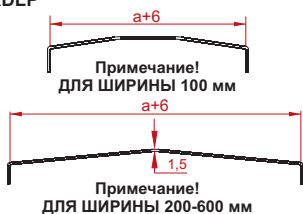

PRDLP...

± 1,5 мм

ОБОЗНАЧЕНИЕ	ширина a мм	ширина b мм	кг 1 шт.	каталожный №	шт.
PRDLP200/100	200	100	1,18	260202	2
PRDLP300/200	300	200	1,89	260203	2
PRDLP400/300	400	300	2,60	260204	2
PRDLP500/400	500	400	3,29	260205	2
PRDLP600/500	600	500	3,98	260206	2

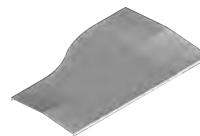

**Крышка правой
редукции**

PRDPP

PRDPP...

± 1,5 мм

ОБОЗНАЧЕНИЕ	ширина a мм	ширина b мм	кг 1 шт.	каталожный №	шт.
PRDPP200/100	200	100	1,18	280102	2
PRDPP300/200	300	200	1,89	280103	2
PRDPP400/300	400	300	2,60	280104	2
PRDPP500/400	500	400	3,29	280105	2
PRDPP600/500	600	500	3,98	280106	2



**Крышка
симметричной
редукции**

PRDSP

PRDSP...

± 1,5 мм

ОБОЗНАЧЕНИЕ	ширина a мм	ширина b мм	кг 1 шт.	каталожный №	шт.
PRDSP200/100	200	100	1,18	260102	2
PRDSP300/200	300	200	1,89	260103	2
PRDSP400/300	400	300	2,60	260104	2
PRDSP500/400	500	400	3,29	260105	2
PRDSP600/500	600	500	3,98	260106	2

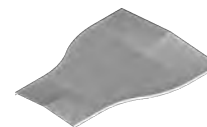

**Крышка внутренней
вертикальной дуги**

PLPDWP

PLPDWP...

± 1,5 мм

ОБОЗНАЧЕНИЕ	ширина a мм	кг 1 шт.	каталожный №	шт.
PLPDWP100	100	1,10	240101	2
PLPDWP200	200	2,03	240102	2
PLPDWP300	300	2,94	240103	2
PLPDWP400	400	3,86	240104	2
PLPDWP500	500	4,77	240105	2
PLPDWP600	600	5,69	240106	2



**Крышка внешней
вертикальной дуги**

PLPDZP

PLPDZP...

± 1,5 мм

ОБОЗНАЧЕНИЕ	ширина a мм	кг 1 шт.	каталожный №	шт.
PLPDZP100	100	1,30	240201	2
PLPDZP200	200	2,38	240202	2
PLPDZP300	300	3,46	240203	2
PLPDZP400	400	4,54	240204	2
PLPDZP500	500	5,62	240205	2
PLPDZP600	600	6,70	240206	2



ПРИМЕНЕНИЕ
Предотвращение повреждения кабелей.
Использование в помещениях с высокой
запыленностью

МАТЕРИАЛ
Сталь, оцинкованная методом
Сендимира PN-EN 10346:2011.
Под заказ:
F- Сталь, оцинкованная методом
погружения PN-EN ISO 1461:2011
E- кислотоустойкая сталь PN-EN 10088
L - покраска в стандартный цвет RAL
(раздел ИНФО, 2. страница)



Крюкообразный кронштейн

WFL/WFLO

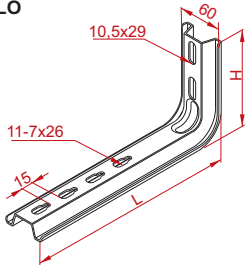

WFL/WFLO...

± 2,0 мм

ОБОЗНАЧЕНИЕ	длина	высота	кг	каталожный №	шт.
	L	H			
WFL/WFLO100	170	120	0,30	720110	30
WFL/WFLO150	220	130	0,37	720115	30
WFL/WFLO200	270	130	0,43	720120	30
WFL/WFLO300	370	130	0,58	720130	20
WFL/WFLO400	470	130	0,72	720140	20
WFL/WFLO500	570	130	0,85	720150	20

Для крепления к потолку применяется 1 подкладка PD11 и 1 болт PSROM10x80.

Для крепления к:

- кабельстам шириной 100 мм применяется 1 крепежный зажим ZM/ZMO и 1 комплект SGKM8x14
- кабельстам шириной свыше 100 мм применяются 2 крепежных зажима ZM/ZMO и 2 комплекта SGKM8x14

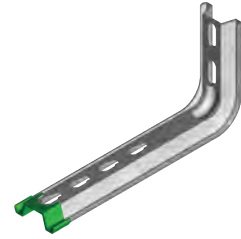

WFC/WFCO

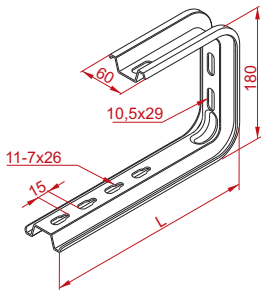

WFC/WFCO...

± 2,0 мм

ОБОЗНАЧЕНИЕ	длина	кг	каталожный №	шт.
	L			
WFC/WFCO100	165	0,47	720310	20
WFC/WFCO150	205	0,53	720315	20
WFC/WFCO200	255	0,60	720320	20
WFC/WFCO300	355	0,73	720330	20
WFC/WFCO400	455	0,86	720340	20

При монтаже к потолку применяются 1 подкладка PD11 и 1 комплект PSROM10x80

Для крепления к:

- кабельстам шириной 100 мм применяется 1 крепежный зажим ZM/ZMO и 1 комплект SGKM8x14
- кабельстам шириной свыше 100 мм применяются 2 крепежных зажима ZM/ZMO и 2 комплекта SGKM8x14

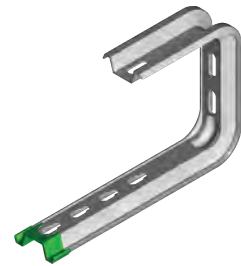

ПРИМЕНЕНИЕ

Подвешивание кабельных трасс

Дистанционная подкладка PD11

PD11

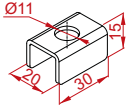

ПРИМЕНЕНИЕ

При использовании с кронштейном WFL/WFLO и WFC/WFCO, а также монтажным профилем PMS/PMCO обеспечивает более устойчивый монтаж.

PD11

± 2,0 мм

ОБОЗНАЧЕНИЕ	размер	кг	каталожный №	шт.
	Ø			
PD11	11	0,03	803100	100



МАТЕРИАЛ

Сталь, оцинкованная методом Сендимира PN-EN 10346:2011.
 Под заказ:
F - Сталь, оцинкованная методом погружения
E - кислотостойкая сталь PN-EN 10088
L - покраска в стандартный цвет RAL (раздел ИНФО, 2. страница)

Пример использования WFL/WFLO...

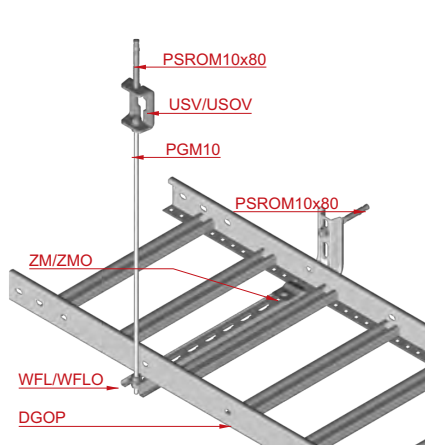

Пример использования WFL/WFLO...

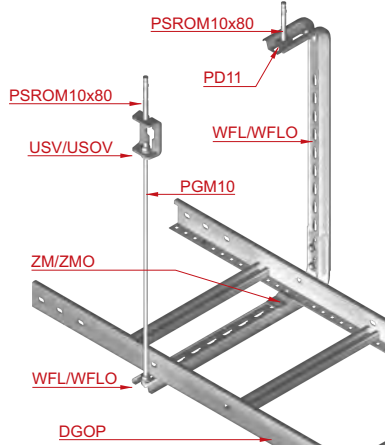

Пример использования WFC/WFCO...

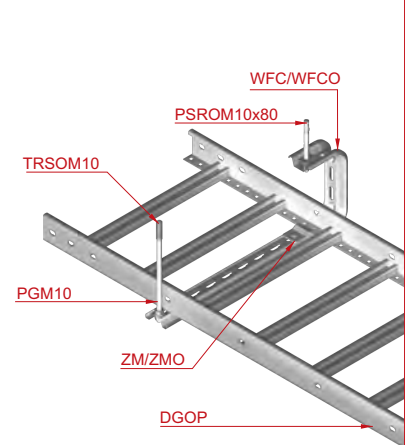



Кронштейн

WWS/WWSO

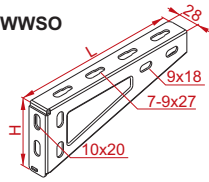

WWS/WWSO...

± 2,0 мм

ОБОЗНАЧЕНИЕ	длина L мм	высота H мм	кг 1 шт.	каталожный №	шт.
WWS/WWSO100	115	80	0,19	710510	50
WWS/WWSO150	165	80	0,28	710515	30
WWS/WWSO200	215	90	0,38	710520	30

± 2,5 мм

WWS/WWSO300	315	115	0,77	710530	30
WWS/WWSO400	415	115	1,20	710540	20



Наклонный кронштейн

WU/WUO

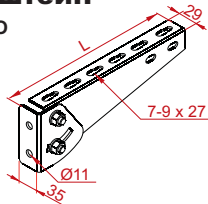

WU/WUO...

ОБОЗНАЧЕНИЕ	длина L мм	кг 1 шт.	каталожный №	шт.
WU/WUO100	145	0,22	805210	30
WU/WUO200	245	0,34	805220	30
WU/WUO300	345	0,45	805230	30
WU/WUO400	445	0,64	805240	20

Для крепления к стене применяются 2 комплекта PSROM10x80.
Для крепления к потолочному кронштейну применяется 2 комплекта SMM10x20

Для крепления к:

- кабельстам шириной 100 мм применяется 1 крепежный зажим ZM/ZMO и 1 комплект SGKМ8x14
- кабельстам шириной свыше 100 мм применяются 2 крепежных зажима ZM/ZMO и 2 комплекта SGKМ8x14



МАТЕРИАЛ

Сталь, оцинкованная методом Сендимира PN-EN 10346:2011.
Под заказ:
F - Сталь, оцинкованная методом погружения PN-EN ISO 1461:2011
E - кислотостойкая сталь PN-EN 10088
L - покраска в стандартный цвет RAL (раздел ИНФО, 2. страница)

ПРИМЕНЕНИЕ

Крепление кабельных лотков, кабельростов и проволочных лотков

Кронштейн

WMC/WMCO

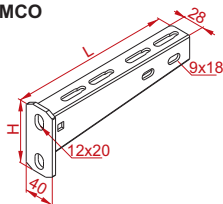

WMC/WMCO...

ОБОЗНАЧЕНИЕ	длина L мм	высота H мм	кг 1 шт.	каталожный №	шт.
WMC/WMCO100	115	95	0,22	711110	50
WMC/WMCO150	165	95	0,29	711115	50
WMC/WMCO200	215	95	0,36	711120	20
WMC/WMCO300	315	120	0,43	711130	20
WMC/WMCO400	415	120	0,83	711140	20
WMC/WMCO500	515	130	0,96	711150	20
WMC/WMCO600	615	130	1,15	711160	20

Для крепления к стене применяются 2 комплекта PSROM10x80.
Для крепления к потолочному кронштейну применяется 2 комплекта SMM10x20

Для крепления к:

- кабельстам шириной 100 мм применяется 1 крепежный зажим ZM/ZMO и 1 комплект SGKМ8x14
- кабельстам шириной свыше 100 мм применяются 2 крепежных зажима ZM/ZMO и 2 комплекта SGKМ8x14



МАТЕРИАЛ

Сталь, оцинкованная методом погружения PN-EN ISO 1461:2011
Под заказ:
E - кислотостойкая сталь PN-EN 10088
L - покраска в стандартный цвет RAL (раздел ИНФО, 2. страница)

ПРИМЕНЕНИЕ

Крепление кабельных лотков, кабельростов и проволочных лотков

Держатель

UPW/UPWO

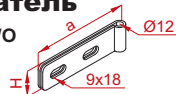

UPW/UPWO

± 2,0 мм

ОБОЗНАЧЕНИЕ	ширина a мм	высота H мм	каталожный №	шт.
UPW/UPWO	95	25	750100	100

Монтаж к кронштейну производится при помощи 2 комплектов болтов SGKМ8x14

UPWK/UPWKO

ОБОЗНАЧЕНИЕ	ширина a мм	высота H мм	каталожный №	шт.
UPWK/UPWKO	128	25	752900	50

Монтаж к кронштейну производится при помощи 2 комплектов болтов SGKМ8x14



МАТЕРИАЛ

Сталь, оцинкованная методом Сендимира PN-EN 10346:2011.
Под заказ:
F - Сталь, оцинкованная методом погружения PN-EN ISO 1461:2011
E - кислотостойкая сталь PN-EN 10088
L - покраска в стандартный цвет RAL (раздел ИНФО, 2. страница)

ПРИМЕНЕНИЕ

Предотвращение выпадения электрических проводов из лотка.
Возможность использования с кронштейнами WU/WUO, WMC/WMCO и WWS/WWSO.

Пример использования UPW/UPWO

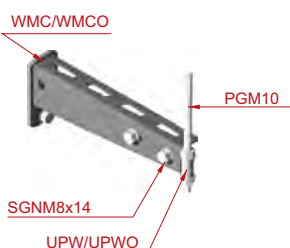

Пример использования UPWK/UPWKO

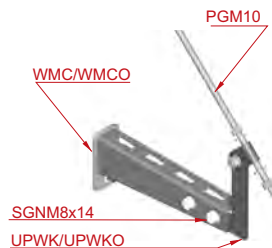

Пример использования WWS/WWSO...

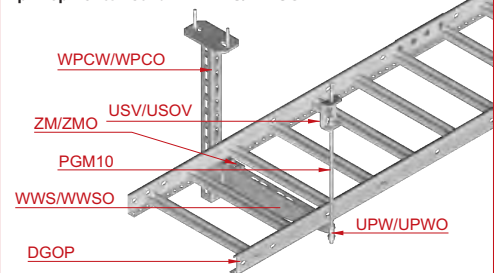



Кронштейн

WWCT/WWCTO

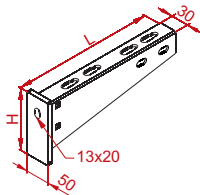

WWCT/WWCTO...

ОБОЗНАЧЕНИЕ	длина L мм	высота H мм	кг 1 шт.	каталожный №	шт. в коробе
WWCT/WWCTO200	220	90	0,70	713020	10
WWCT/WWCTO300	320	110	0,95	713030	8
WWCT/WWCTO400	420	130	1,49	713040	8

Для крепления к стене применяются 1 комплект PSROM10x80.
Для крепления к потолочному кронштейну применяется 1 комплект SMM10x20
Для крепления к:
- кабельростам шириной 100 мм применяется 1 крепежный зажим ZM/ZMO и 1 комплекта SGKМ8x14
- кабельростам шириной свыше 100 мм применяются 2 крепежных зажим ZM/ZMO и 2 комплекта SGKМ8x14



WPT/WPTO100

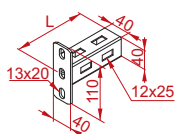

WPT/WPTO100

ОБОЗНАЧЕНИЕ	длина L мм	кг 1 шт.	каталожный №	шт. в коробе
WPT/WPTO100	115	0,48	710910	30

Для крепления к стене применяются 2 комплекта PSROM10x80.
Для крепления к потолочному кронштейну применяется 2 комплекта SMM10x20
Для монтажа кабельростов применяются болтов 1 зажим ZM/ZMO и 1 комплект SGKМ8x14



Кронштейн (комплект)

WPTKO

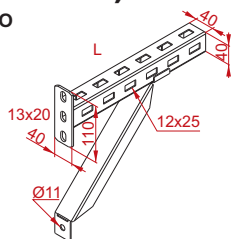

WPTKO...

ОБОЗНАЧЕНИЕ	длина L мм	кг 1 шт.	каталожный №	шт. в коробе
WPTKO200	215	0,85	800920	30
WPTKO300	315	1,02	800930	30
WPTKO400	415	1,28	800940	20

Для крепления к стене применяются 3 комплекта PSROM10x80.
Для крепления к потолочному кронштейну применяется 3 комплекта SMM10x20
Для крепления к:
- кабельростам шириной 100 мм применяется 1 крепежный зажим ZM/ZMO и 1 комплект SGKМ8x14
- кабельростам шириной свыше 100 мм применяются 2 крепежных зажима ZM/ZMO и 2 комплекта SGKМ8x14



МАТЕРИАЛ

Сталь, оцинкованная методом погружения PN-EN ISO 1461:2011.
Под заказ:
E - кислотостойкая сталь PN-EN 10088
L - покраска в стандартный цвет RAL (раздел ИНФО, 2. страница)

ПРИМЕНЕНИЕ

Крепление кабельных лотков, кабельростов и проволочных лотков

Крепежный зажим

ZM/ZMO

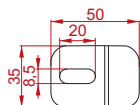

ZM/ZMO

ОБОЗНАЧЕНИЕ	кг 1 шт.	каталожный №	шт. в коробе
ZM/ZMO	0,04	400700	100

Для крепления к:
- кабельростам шириной 100 мм применяется 1 крепежный зажим ZM/ZMO и 1 комплект SGKМ8x14
- кабельростам шириной свыше 100 мм применяются 2 крепежных зажима ZM/ZMO и 2 комплекта SGKМ8x14



МАТЕРИАЛ

Сталь, оцинкованная методом Сендимира PN-EN 10346:2011.
Под заказ:
F - Сталь, оцинкованная методом погружения
E - кислотостойкая сталь PN-EN 10088
L - покраска в стандартный цвет RAL (раздел ИНФО, 2. страница)

ПРИМЕНЕНИЕ

Крепление кабельростов к кронштейнам

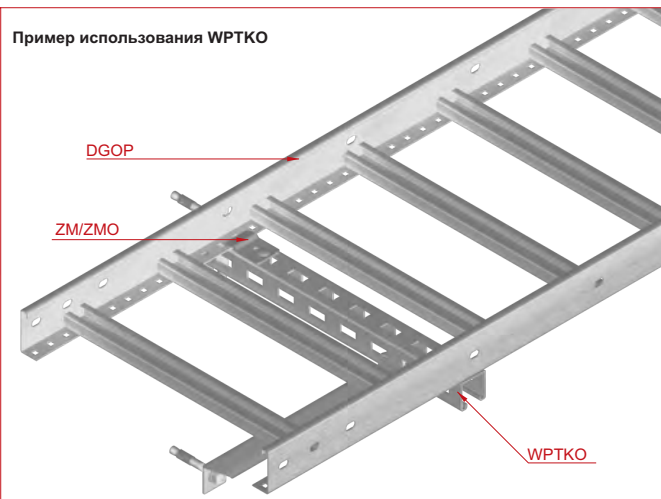
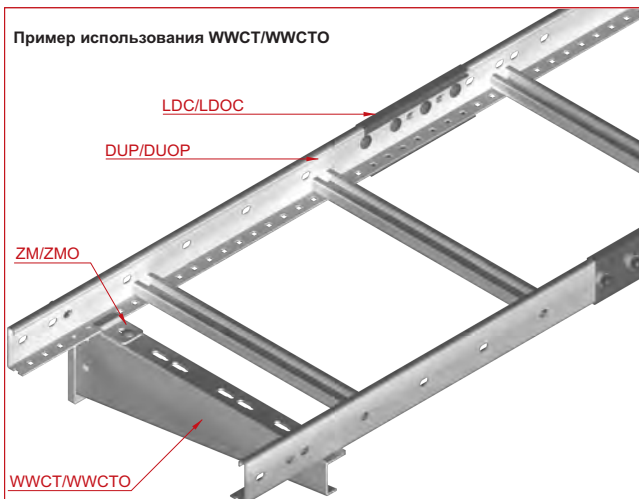



Потолочный кронштейн

WPCW/WPCO

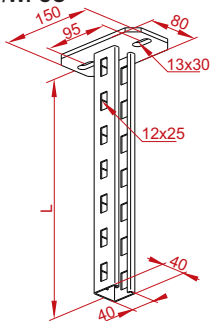

WPCW/WPCO...

ОБОЗНАЧЕНИЕ	длина L мм	кг 1 шт.	каталожный №	шт.
WPCW/WPCO200	200	0,90	750620	20
WPCW/WPCO300	300	1,10	750630	20
WPCW/WPCO400	400	1,30	750640	10
WPCW/WPCO500	500	1,47	750650	10
WPCW/WPCO600	600	1,67	750660	10
WPCW/WPCO700	700	1,86	750670	10
WPCW/WPCO800	800	2,10	750680	10
WPCW/WPCO900	900	2,25	750690	10
WPCW/WPCO1000	1000	2,45	750611	10
WPCW/WPCO1100	1100	2,70	750511	10
WPCW/WPCO1200	1200	2,95	750512	10
WPCW/WPCO1500	1500	3,26	750515	4
WPCW/WPCO2000	2000	4,90	750612	4
WPCW/WPCO3000	3000	6,35	750613	4

При монтаже к потолку применяются 2 комплекта PSROM10x80.



Потолочный кронштейн

WPCE/WPCEO

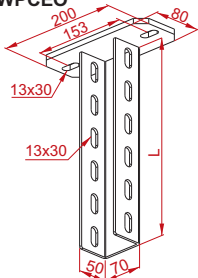

WPCE/WPCEO...

ОБОЗНАЧЕНИЕ	длина L мм	кг 1 шт.	каталожный №	шт.
WPCE/WPCEO200	200	2,32	721520	10
WPCE/WPCEO300	300	2,66	721530	10
WPCE/WPCEO400	400	3,04	721540	4
WPCE/WPCEO500	500	3,42	721550	4
WPCE/WPCEO600	600	3,80	721560	4
WPCE/WPCEO700	700	4,18	721570	4
WPCE/WPCEO800	800	4,56	721580	2
WPCE/WPCEO900	900	4,94	721590	2
WPCE/WPCEO1000	1000	5,32	721511	2
WPCE/WPCEO1100	1100	5,85	721411	2
WPCE/WPCEO1200	1200	6,38	721412	2
WPCE/WPCEO1500	1500	4,56	721415	2
WPCE/WPCEO2000	2000	9,12	721512	2
WPCE/WPCEO3000	3000	12,92	721513	2

При монтаже к потолку применяются 2 комплекта PSROM10x80.

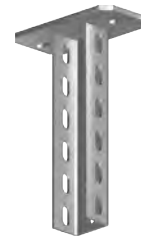

МАТЕРИАЛ

Сталь, оцинкованная методом погружения PN-EN ISO 1461:2011
Под заказ:
E - кислотостойкая сталь PN-EN 10088
L - покраска в стандартный цвет RAL (раздел ИНФО, 2. страница)

Потолочный кронштейн

WPCB

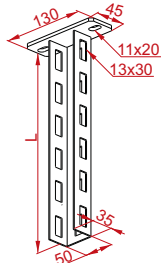

WPCB...

ОБОЗНАЧЕНИЕ	длина L мм	кг 1 шт.	каталожный №	шт.
WPCB200	200	0,72	752002	10
WPCB300	300	0,88	752003	10
WPCB400	400	1,04	752004	10
WPCB500	500	1,18	752005	6
WPCB600	600	1,34	752006	6
WPCB700	700	1,48	752007	2
WPCB800	800	1,68	752008	2
WPCB900	900	1,80	752009	2
WPCB1000	1000	1,96	752010	2
WPCB2000	2000	3,52	752020	2
WPCB3000	3000	5,08	752030	2

МАТЕРИАЛ

Сталь, оцинкованная методом погружения PN-EN ISO 1461:2011
Под заказ:
E - кислотостойкая сталь PN-EN 10088
L - покраска в стандартный цвет RAL (раздел ИНФО, 2. страница)



ПРИМЕНЕНИЕ

Подвешивание кабельных трасс

Распорный лист

BR...

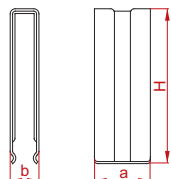

BR...

ОБОЗНАЧЕНИЕ	ширина a мм	размер b мм	высота H мм	каталожный №	шт.
BR40	35	15	100	700100	50
BR55	42	15	140	700300	50
BR70	60	15	140	700400	50

МАТЕРИАЛ

Сталь, оцинкованная методом Сендимира PN-EN 10346:2011.
Под заказ:
F - Сталь, оцинкованная методом погружения PN-EN ISO 1461:2011
E - кислотостойкая сталь PN-EN 10088
L - покраска в стандартный цвет RAL (раздел ИНФО, 2. страница)



Пример использования WPCW/WPCO

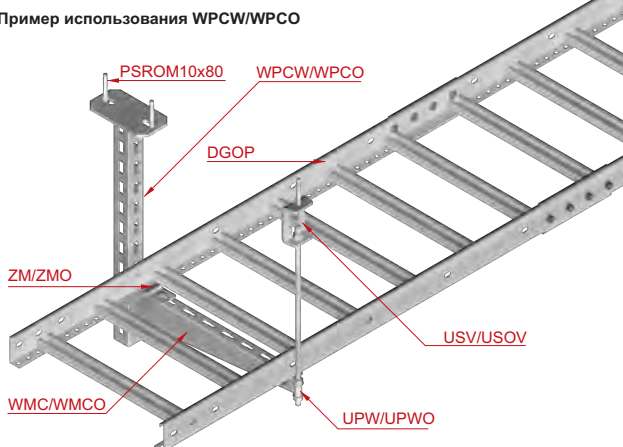

Пример использования WPCE/WPCEO

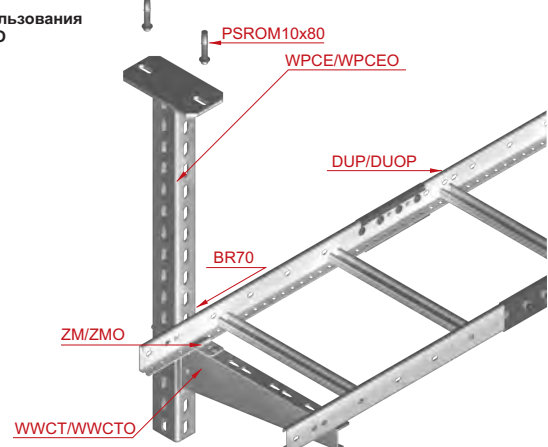



Усиленный швеллер

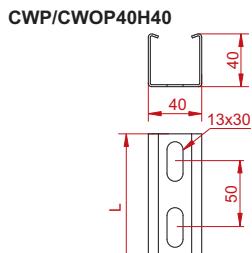
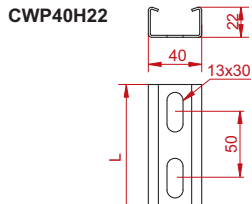

ПРИМЕНЕНИЕ
Усиленный швеллер применяется в качестве конструктивного элемента для крепления кабельростов и кабельных лотков

CWP40H22...

± 1,5 мм

ОБОЗНАЧЕНИЕ	длина L мм	кг	каталожный №	шт.
CWP40H22/02	200	0,21	610202	50
CWP40H22/03	300	0,31	610203	50
CWP40H22/04	400	0,41	610204	30
CWP40H22/05	500	0,52	610205	30
CWP40H22/06	600	0,62	610206	30
CWP40H22/07	700	0,72	610207	30
CWP40H22/1	1000	1,03	610210	8
CWP40H22/2	2000	2,06	610220	8
CWP40H22/3	3000	3,09	610230	8
CWP40H22/6	6000	6,18	610260	8

CWP/CWOP40H40...

± 1,5 мм

ОБОЗНАЧЕНИЕ	длина L мм	кг	каталожный №	шт.
CWP/CWOP40H40/02	200	0,26	611102	30
CWP/CWOP40H40/03	300	0,39	611103	30
CWP/CWOP40H40/04	400	0,52	611104	30
CWP/CWOP40H40/05	500	0,65	611105	30
CWP/CWOP40H40/06	600	0,71	804106	30
CWP/CWOP40H40/07	700	0,84	804107	30
CWP/CWOP40H40/1	1000	1,30	611110	8
CWP/CWOP40H40/2	2000	2,60	611120	8
CWP/CWOP40H40/3	3000	3,90	611130	8
CWP/CWOP40H40/6	6000	7,80	611160	8



МАТЕРИАЛ
Сталь, оцинкованная методом Сендимира PN-EN 10346:2011.
Под заказ:
F - Сталь, оцинкованная методом погружения PN-EN ISO 1461:2011
E - кислотостойкая сталь PN-EN 10088 (сталь до 3 м)
L - покраска в стандартный цвет RAL (раздел ИНФО, 2. страница)

Обойма для труб

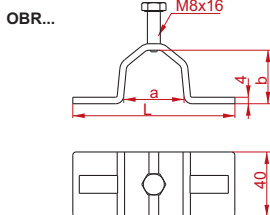

ПРИМЕНЕНИЕ
Крепление швеллера CWP/CWOP40H40 к конструкции из труб.

OBR...

± 4,0 мм

ОБОЗНАЧЕНИЕ	размер a мм	размер b мм	длина L мм	кг	каталожный №	шт.
OBR25	25	23	116	0,16	753300	50
OBR35	35	33	104	0,16	753400	50



МАТЕРИАЛ
Сталь, оцинкованная методом погружения PN-EN ISO 1461:2011
Под заказ:
E - кислотостойкая сталь PN-EN 10088
L - покраска в стандартный цвет RAL (раздел ИНФО, 2. страница)

Прижимной зажим

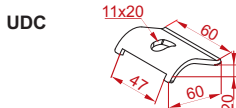

ПРИМЕНЕНИЕ
Подвешивание кабельных трасс.

UDC

± 6,0 мм

ОБОЗНАЧЕНИЕ	кг	каталожный №	шт.
UDC	0,16	750806	50



МАТЕРИАЛ
Сталь, оцинкованная методом погружения PN-EN ISO 1461:2011
Под заказ:
E - кислотостойкая сталь PN-EN 10088
L - покраска в стандартный цвет RAL (раздел ИНФО, 2. страница)

Треугольный держатель

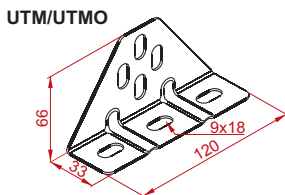

ПРИМЕНЕНИЕ
Установка кабельростов на соответствующем расстоянии от стены

UTM/UTMO

± 2,0 мм

ОБОЗНАЧЕНИЕ	кг	каталожный №	шт.
UTM/UTMO	0,17	751700	100

Для крепления к стене применяются 2 комплекта PSROM8x75
Для монтажа кабельростов применяются болтов 1 комплект SGNM8x20



МАТЕРИАЛ
Сталь, оцинкованная методом Сендимира PN-EN 10346:2011.
Под заказ:
F - Сталь, оцинкованная методом погружения PN-EN ISO 1461:2011
E - кислотостойкая сталь PN-EN 10088
L - покраска в стандартный цвет RAL (раздел ИНФО, 2. страница)

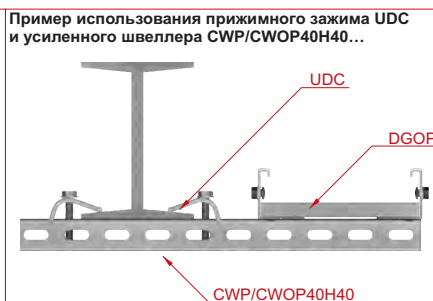
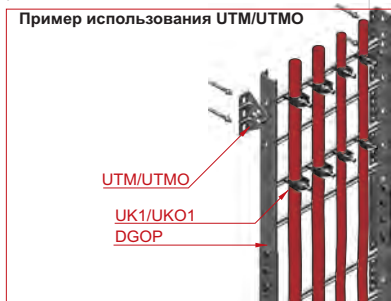



Зажим

ZK

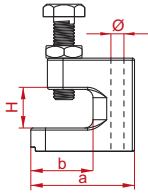

ПРИМЕНЕНИЕ
Крепление стержней к: двутаврам, угловым профилям и т.д.

ZK...

ОБОЗНАЧЕНИЕ	отверстие размер				кг	каталожный №	шт.
	Ø мм	а мм	б мм	Н мм			
ZK8/19	9	38	21	19	0,14	752208	100
ZK10	11	45	23	22	0,14	752210	50



МАТЕРИАЛ
Стальная поковка, гальванически оцинкованная.

Наклонное потолочное основание

PSUN/PSUNO

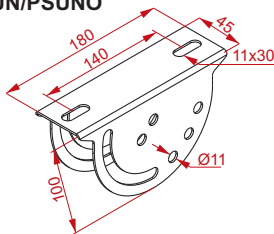

ПРИМЕНЕНИЕ
Подвешивание кабельных трасс. Преимуществами наклонного основания являются: плавная регулировка или создание требуемого угла.

PSUN/PSUNO

± 2,0 мм

ОБОЗНАЧЕНИЕ	кг	каталожный №	шт.



Трапецевидная подвеска

WT/WTO120...

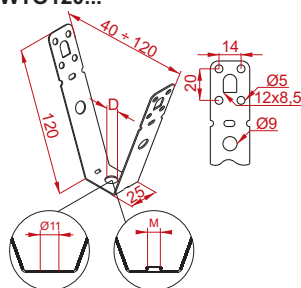

ПРИМЕНЕНИЕ
Крепление к конструкциям, перекрытиям. Элемент подвешивания кабельных трасс, ламп, фасонных элементов к стандартным трапецевидным листам при помощи штыря или стержня.

WT/WTO120...

± 2,5 мм

ОБОЗНАЧЕНИЕ	размер D мм	макс. нагрузка F _{max} [кН]	каталожный №	шт.
WT/WTO120M6	M6	1,20	730512	100
WT/WTO120M8	M8	1,20	730612	100



МАТЕРИАЛ
Сталь, оцинкованная методом Сендимира PN-EN 10346:2011.
Под заказ:
F - Сталь, оцинкованная методом погружения
E - кислотостойкая сталь PN-EN 10088
L - покраска в стандартный цвет RAL (раздел ИНФО, 2. страница)

Пример использования ZK...

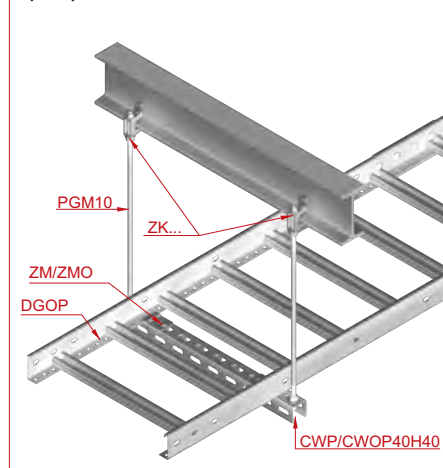

Пример использования PSUN/PSUNO

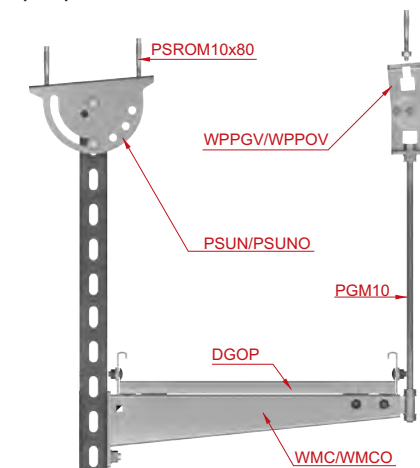

Пример использования WT/WTO120Ø11

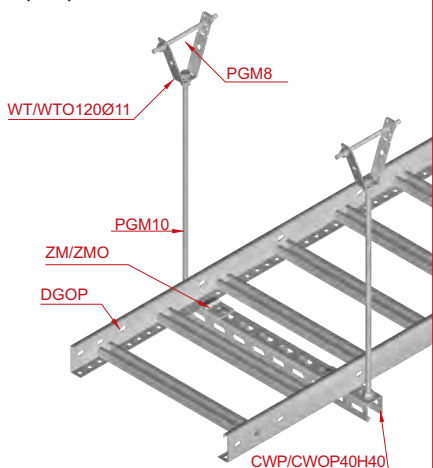



Потолочный держатель

US12/USO12

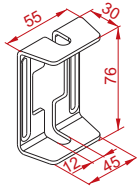

ПРИМЕНЕНИЕ
Подвешивание кабельных трасс

USV/USOV

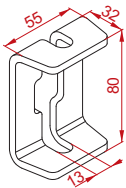

ПРИМЕНЕНИЕ
Подвешивание кабельных трасс

Угловая подвеска стержня

WKPO

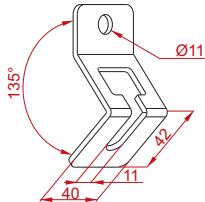

ПРИМЕНЕНИЕ
Подвешивание кабельных трасс

Шарнирная подвеска стержня

WPPGV/WPPOV

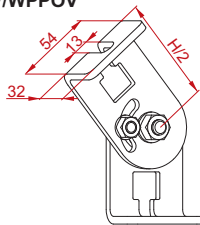

ПРИМЕНЕНИЕ
Подвешивание кабельных трасс к косым стенам и потолкам.

US12/USO12

± 3,0 мм

ОБОЗНАЧЕНИЕ

US12/USO12



При монтаже к потолку применяются комплекты PSROM10x80.



МАТЕРИАЛ

Сталь, оцинкованная методом Сендимира PN-EN 10346:2011
Под заказ:
F - Сталь, оцинкованная методом погружения PN-EN ISO 1461:2011
E - кислотостойкая сталь PN-EN 10088
L - покраска в стандартный цвет RAL (раздел ИНФО, 2. страница)

USV/USOV

± 5,0 мм

ОБОЗНАЧЕНИЕ

USV/USOV



При монтаже к потолку применяются комплекты PSROM10x80.



МАТЕРИАЛ

Сталь, оцинкованная методом погружения PN-EN ISO 1461:2011
Под заказ:
E - кислотостойкая сталь PN-EN 10088
L - покраска в стандартный цвет RAL (раздел ИНФО, 2. страница)

WKPO

± 3,0 мм

ОБОЗНАЧЕНИЕ

WKPO



Для крепления к стене применяются комплекты PSROM10x80.



МАТЕРИАЛ

Сталь, оцинкованная методом Сендимира PN-EN 10346:2011
Под заказ:
F - Сталь, оцинкованная методом погружения PN-EN ISO 1461:2011
E - кислотостойкая сталь PN-EN 10088
L - покраска в стандартный цвет RAL (раздел ИНФО, 2. страница)

WPPGV/WPPOV

± 5,0 мм

ОБОЗНАЧЕНИЕ

WPPGV/WPPOV

Высота Н мм

126



При монтаже к потолку применяются комплекты PSROM10x80.



МАТЕРИАЛ

Сталь, оцинкованная методом погружения PN-EN ISO 1461:2011
Под заказ:
E - кислотостойкая сталь PN-EN 10088
L - покраска в стандартный цвет RAL (раздел ИНФО, 2. страница)

Пример использования USV/USOV

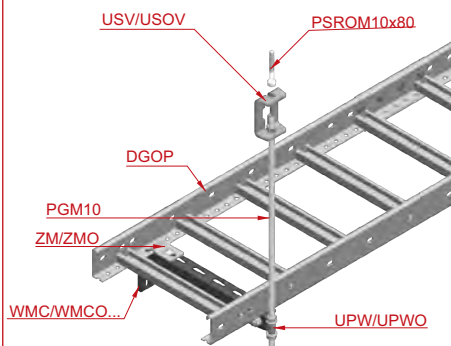

Пример использования WKPO

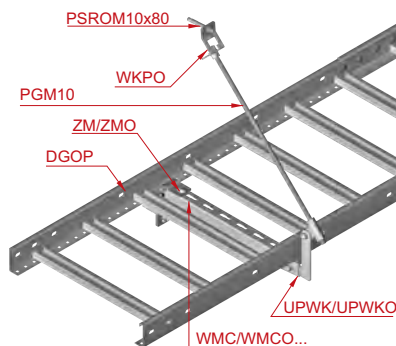

Пример использования WPPGV/WPPOV

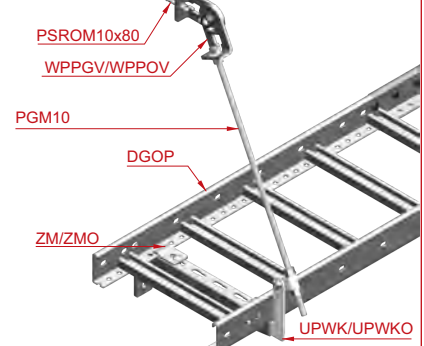



Кабельный держатель

UK1/UKO1

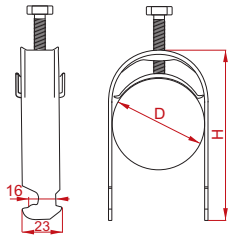

UK1/UKO1...

ОБОЗНАЧЕНИЕ	размер D мм	Высота H мм	1 кабель	
			кг 1 шт.	каталожный № шт.
UK1/UKO1/16-22	16-22	57	0,05	402300 100
UK1/UKO1/22-28	22-28	61	0,06	402400 100
UK1/UKO1/28-34	28-34	71	0,07	402500 100
UK1/UKO1/34-40	34-40	78	0,08	402600 100
UK1/UKO1/40-46	40-46	86	0,09	402700 100
UK1/UKO1/46-52	46-52	97	0,10	402800 100
UK1/UKO1/52-58	52-58	100	0,11	402850 100
UK1/UKO1/58-64	58-64	103	0,12	402900 100
UK1/UKO1/64-70	64-70	116	0,13	404000 100



UK2/UKO2

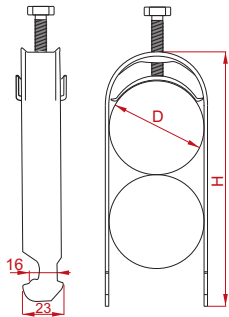

UK2/UKO2...

ОБОЗНАЧЕНИЕ	размер D мм	Высота H мм	2 кабеля	
			кг 1 шт.	каталожный № шт.
UK2/UKO2/16-22	16-22	80	0,07	403000 100
UK2/UKO2/22-28	22-28	90	0,09	403100 100
UK2/UKO2/28-34	28-34	105	0,10	403200 100
UK2/UKO2/34-40	34-40	118	0,12	403300 100
UK2/UKO2/40-46	40-46	132	0,15	403400 50
UK2/UKO2/46-52	46-52	149	0,16	403500 50
UK2/UKO2/52-58	52-58	158	0,18	403701 50
UK2/UKO2/58-64	58-64	103	0,20	403600 50



ПРИМЕНЕНИЕ

Крепление кабелей к кабельросту DUP/DUOP, DGOD, DGOP Крепление кабелей к перекладине SDOP.

МАТЕРИАЛ

Сталь, оцинкованная методом погружения
Под заказ:
E - кислотостойкая сталь PN-EN 10088

Защитная труба

RO1

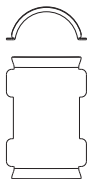

RO1...

ОБОЗНАЧЕНИЕ	для кабельного держателя	1 шт.	
		кг	каталожный № шт.
RO1/16-22	UK1/UKO1/16-22	0,02	801500 100
RO1/22-28	UK1/UKO1/22-28	0,02	801600 100
RO1/28-34	UK1/UKO1/28-34	0,03	801700 100
RO1/34-40	UK1/UKO1/34-40	0,03	801800 100
RO1/40-46	UK1/UKO1/40-46	0,03	801900 100
RO1/46-52	UK1/UKO1/46-52	0,04	802000 100
RO1/52-58	UK1/UKO1/52-58	0,04	802201 100
RO1/58-64	UK1/UKO1/58-64	0,05	802100 100
RO1/64-70	UK1/UKO1/64-70	0,05	802300 100



ПРИМЕНЕНИЕ

Совместно с кабельным держателем UK1/UKO1 для крепления электрических проводов. Дополнительная защита провода.

МАТЕРИАЛ

Сталь, оцинкованная методом Сендимира
PN-EN 10346:2011

Пример использования кабельного держателя UK1/UKO1 при вертикальной прокладке проводов на кабельросте

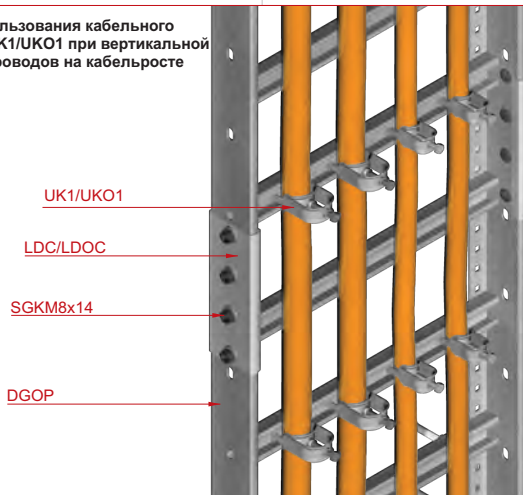

Пример использования RO1

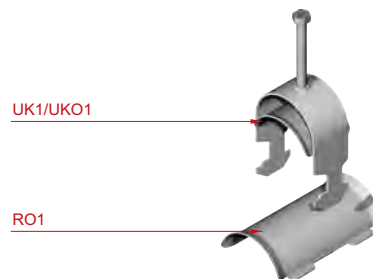



Переключатель

SDO...

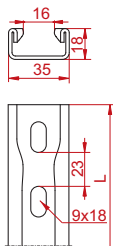

ПРИМЕНЕНИЕ

Вместе с кабельным держателем UK1/УКО1 для крепления электрических проводов непосредственно к стене в вертикальном положении или в горизонтальном положении на потолке.

SDOP...

± 1,5 мм

ОБОЗНАЧЕНИЕ	длина L мм	кг 1 шт.	каталожный №	шт. в коробке
SDOP100	90	0,10	800210	50
SDOP200	190	0,19	800220	50
SDOP300	290	0,29	800230	50
SDOP400	390	0,36	800240	30
SDOP500	490	0,48	800250	30
SDOP600	590	0,58	800260	20
SDOP800	790	0,72	800280	10
SDOP1000	990	0,96	800290	10



SDOC...

± 2,0 мм

ОБОЗНАЧЕНИЕ	длина L мм	кг 1 шт.	каталожный №	шт. в коробке
SDOC100	90	0,13	800110	50
SDOC200	190	0,26	800120	50
SDOC300	290	0,39	800130	50
SDOC400	390	0,52	800140	30
SDOC500	490	0,65	800150	30
SDOC600	590	0,78	800160	20
SDOC800	790	1,04	800180	10

Для монтажа следует применять комплекты SR0M6x30 или PSR0M8x75, с учетом максимального расстояния, равного 250 мм

Универсальный держатель коробки

UPU

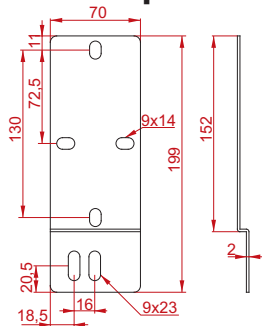

UPU

± 2,0 мм

ОБОЗНАЧЕНИЕ	длина L мм	кг 1 шт.	каталожный №	шт. в коробке
UPU	152	0,10	800809	20

Для крепления:
- коробки к держателю применяется болт SMM6x16
- к лотку применяется болт SGKM6x12



UPPO

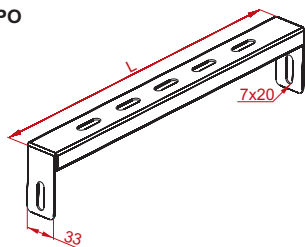

UPPO...

± 1,5 мм

ОБОЗНАЧЕНИЕ	длина L мм	кг 1 шт.	каталожный №	шт. в коробке
UPPO100	105	0,13	800506	20
UPPO200	205	0,23	800606	20
UPPO300	305	0,31	800706	10
UPPO400	405	0,39	800806	10
UPPO500	505	0,47	800707	10
UPPO600	605	0,56	800808	10

Для крепления:
- коробки к держателю применяется болт 2 комплекта SMM6x16
- в кабельросте применяется 2 комплекта SGKM6x12

Примечание!
Для кабельроста шириной 100 мм для крепления коробки следует использовать 2 держателя коробки UPPO



МАТЕРИАЛ

Сталь, оцинкованная методом Сендимира PN-EN 10346:2011.
Под заказ:
F - Сталь, оцинкованная методом погружения PN-EN ISO 1461:2011
E - кислотостойкая сталь PN-EN 10088
L - покраска в стандартный цвет RAL (раздел ИНФО, 2. страница)

ПРИМЕНЕНИЕ
Монтаж коробок к лоткам, проволочным лоткам и кабельростам



Пример противопожарной конструкции с переключателями SDOC и кабельными держателями UK1/УКО1

Вертикальная укладка проводов возможна только на переключателях или кабельросте



Пример использования Держателя коробки UPU1

PMO1
UPU
SGKM8x14



Пример использования UPPO...

PMO1
UPPO





Проволочный лоток

KDS/KDSO...

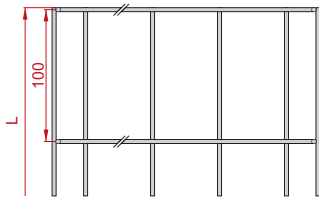
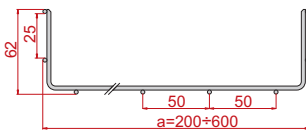
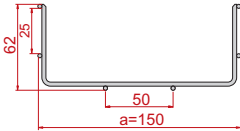
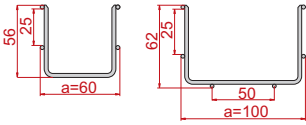

Проволочный лоток

KGS...

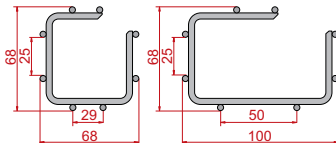

Все проволочные лотки имеют срезанные концы проволоки, предотвращающие повреждение кабелей

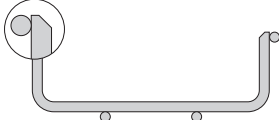

ПРИМЕНЕНИЕ

Прокладка кабельных систем различного типа.

KDS/KDSO...H60

ОБОЗНАЧЕНИЕ	ширина а мм	длина L мм	кг 1 м.п.	каталожный №	шт./м.п.
KDS/KDSO60H60/3	60	3000	0,55	970106	8/24
KDS/KDSO100H60/3	100	3000	0,79	970110	8/24
KDS/KDSO150H60/3	150	3000	0,85	970115	8/24
KDS/KDSO200H60/3	200	3000	1,09	970120	4/12
KDS/KDSO300H60/3	300	3000	1,76	970130	4/12
KDS/KDSO400H60/3	400	3000	2,14	970140	2/6
KDS/KDSO500H60/3	500	3000	3,09	970150	2/6
KDS/KDSO600H60/3	600	3000	3,56	970160	2/6

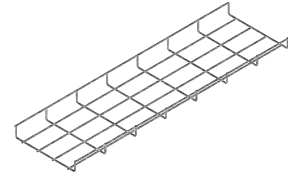

МАТЕРИАЛ

Гальванически оцинкованная проволока
Под заказ:
L - покраска в стандартный цвет RAL
(раздел ИНФО, 2. страница)

KDS/KDSO...H60F

ОБОЗНАЧЕНИЕ	ширина а мм	длина L мм	кг 1 м.п.	каталожный №	шт./м.п.
KDS/KDSO60H60/3F	60	3000	0,55	970506	8/24
KDS/KDSO100H60/3F	100	3000	0,79	970510	8/24
KDS/KDSO150H60/3F	150	3000	0,85	970515	8/24
KDS/KDSO200H60/3F	200	3000	1,09	970520	4/12
KDS/KDSO300H60/3F	300	3000	1,76	970530	4/12
KDS/KDSO400H60/3F	400	3000	2,14	970540	2/6
KDS/KDSO500H60/3F	500	3000	3,09	970550	2/6
KDS/KDSO600H60/3F	600	3000	3,56	970560	2/6

МАТЕРИАЛ

проволока, оцинкованная методом погружения PN-EN ISO 1461:2011
Под заказ:
L - покраска в стандартный цвет RAL
(раздел ИНФО, 2. страница)

KDS/KDSO...H60E

ОБОЗНАЧЕНИЕ	ширина а мм	длина L мм	кг 1 м.п.	каталожный №	шт./м.п.
KDS/KDSO60H60/3E	60	3000	0,55	960101	8/24
KDS/KDSO100H60/3E	100	3000	0,79	960102	8/24
KDS/KDSO150H60/3E	150	3000	0,85	960103	8/24
KDS/KDSO200H60/3E	200	3000	1,09	960104	4/12
KDS/KDSO300H60/3E	300	3000	1,76	960105	4/12
KDS/KDSO400H60/3E	400	3000	2,14	960106	2/6
KDS/KDSO500H60/3E	500	3000	3,09	960107	2/6
KDS/KDSO600H60/3E	600	3000	3,56	960108	2/6

Макс. нагрузка
KDS/KDSO60H60/3: 2 кг/м
KDS/KDSO100 - 600H60/3: 20 кг/м
Максимальная опора: 1,5 м.

МАТЕРИАЛ

кислотостойкая проволока
Под заказ:
L - покраска в стандартный цвет RAL
(раздел ИНФО, 2. страница)

KGS...H60

ОБОЗНАЧЕНИЕ	ширина а мм	длина L мм	кг 1 м.п.	каталожный №	шт./м.п.
KGS60H60/3	68	3000	1,01	910106	8/24
KGS100H60/3	100	3000	1,08	910110	6/18

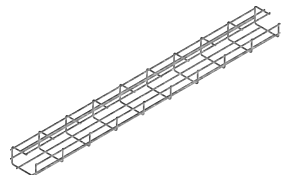

МАТЕРИАЛ

Гальванически оцинкованная проволока
Под заказ:
L - покраска в стандартный цвет RAL
(раздел ИНФО, 2. страница)

KGS...H60F

ОБОЗНАЧЕНИЕ	ширина а мм	длина L мм	кг 1 м.п.	каталожный №	шт./м.п.
KGS60H60/3F	68	3000	1,01	910112	8/24
KGS100H60/3F	100	3000	1,08	910114	6/18

МАТЕРИАЛ

проволока, оцинкованная методом погружения PN-EN ISO 1461:2011
Под заказ:
L - покраска в стандартный цвет RAL
(раздел ИНФО, 2. страница)

KGS...H60E

ОБОЗНАЧЕНИЕ	ширина а мм	длина L мм	кг 1 м.п.	каталожный №	шт./м.п.
KGS60H60/3E	68	3000	1,01	910115	8/24
KGS100H60/3E	100	3000	1,08	910116	6/18

Макс. нагрузка
KGS60H60/3: 5 кг/м
KGS100H60/3: 5 кг/м
Максимальная опора: 1,5 м.

Для соединения проволочных лотков, в зависимости от ширины:
- 60 мм применяется 2 x USSN/USSO
- 100 + 200 мм применяется не менее 3 x USSN/USSO
- 300 + 400 мм применяется не менее 4 x USSN/USSO
- 500 + 600 мм применяется не менее 5 x USSN/USSO

МАТЕРИАЛ

кислотостойкая проволока
Под заказ:
L - покраска в стандартный цвет RAL
(раздел ИНФО, 2. страница)



Резьбовой зажим

ZS/ZSO

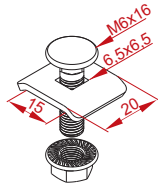

ПРИМЕНЕНИЕ

Крепление проволочных лотов к кронштейнам

ZS/ZSO

ОБОЗНАЧЕНИЕ

ZS/ZSO	1 комплект	0,07	901600	100
--------	------------	------	--------	-----



Для монтажа проволочных лотов на швеллере или кронштейне, для ширины:
 - 100 мм применяется 1 x ZS/ZSO
 - 200 + 600 мм применяется 2 x ZS/ZSO



Резьбовой зажим

USSN/USO

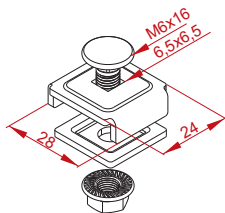

ПРИМЕНЕНИЕ

Соединение элементов системы проволочных лотков.

USSN/USO

ОБОЗНАЧЕНИЕ

USSN/USO	1 комплект	0,03	900201	100
----------	------------	------	--------	-----



Для содинения проволочных лотов, в зависимости от ширины:
 - 60 мм применяется 2 x USSN/USO
 - 100 + 200 мм применяется не менее 3 x USSN/USO
 - 300 + 400 мм применяется не менее 4 x USSN/USO
 - 500 + 600 мм применяется не менее 5 x USSN/USO



USSPW/USSPWO

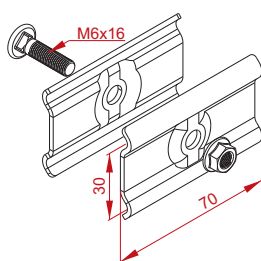

ПРИМЕНЕНИЕ

Соединение бортов при выполнении фасонного элемента из проволочного лотка

USSPW/USSPWO

ОБОЗНАЧЕНИЕ

USSPW/USSPWO	1 комплект	0,09	903200	100
--------------	------------	------	--------	-----



МАТЕРИАЛ

Сталь с гальваническим цинковым покрытием
 Под заказ:
 F - Сталь, оцинкованная методом погружения
 E - кислотостойкая сталь PN-EN 10088

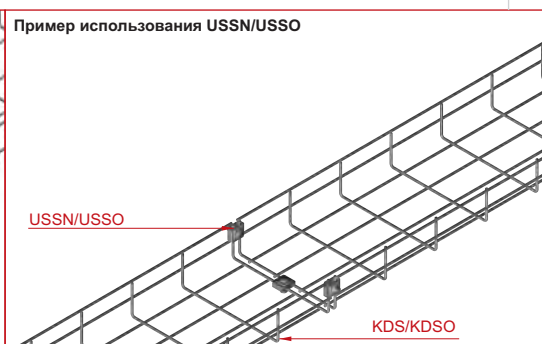
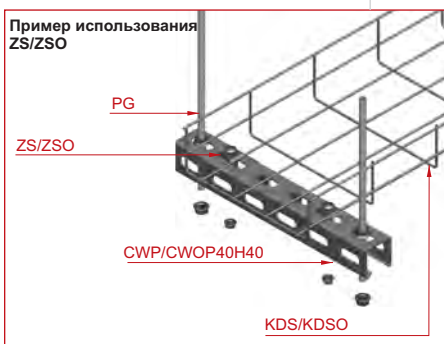



Угол 90°
KKS

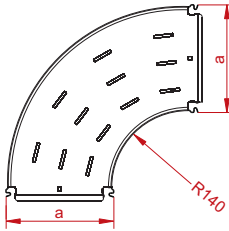

ПРИМЕНЕНИЕ
Изменение направления прокладки кабельной трассы

KKS...H60

ОБОЗНАЧЕНИЕ	ширина	кг	каталожный №	шт.
	а мм			
KKS60H60	60	0,56	972106	10
KKS100H60	100	0,86	972110	10
KKS150H60	150	1,29	972115	10
KKS200H60	200	1,55	972120	10
KKS300H60	300	2,40	972130	10
KKS400H60	400	3,47	972140	5
KKS500H60	500	4,70	972150	5
KKS600H60	600	6,13	972160	5

Для монтажа следует дополнительно использовать 4 комплекта USKS и 2 комплекта ZS/ZSO

Преимущества:
Благодаря использованию в фасонных элементах соединителя с защелкой значительно ускорился монтаж прокладываемой кабельной трассы



Тройник
TKS

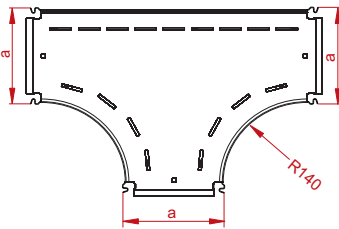

ПРИМЕНЕНИЕ
Разветвление кабельной трассы.

TKS...H60

ОБОЗНАЧЕНИЕ	ширина	кг	каталожный №	шт.
	а мм			
TKS60H60	60	0,71	971106	10
TKS100H60	100	1,18	971110	10
TKS150H60	150	1,77	971115	10
TKS200H60	200	2,04	971120	10
TKS300H60	300	3,16	971130	10
TKS400H60	400	4,52	971140	5
TKS500H60	500	6,12	971150	5
TKS600H60	600	7,96	971160	5

Для монтажа следует применять dodatkowo 6 комплекта USKS и 3 комплекта ZS/ZSO

Преимущества:
Благодаря использованию в фасонных элементах соединителя с защелкой значительно ускорился монтаж прокладываемой кабельной трассы

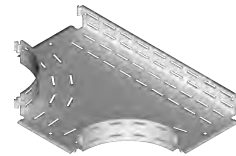

МАТЕРИАЛ
Сталь, оцинкованная методом Сендимира PN-EN 10346:2011
Под заказ:
F- Сталь, оцинкованная методом погружения PN-EN ISO 1461:2011
E - кислотостойкая сталь PN-EN 10088
L - покраска в стандартный цвет RAL (раздел ИНФО, 2. страница)

Резьбовой усиливающий держатель (компл.)
USKS

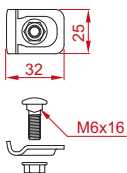

ПРИМЕНЕНИЕ
Усиление соединения при помощи защелок

USKS

ОБОЗНАЧЕНИЕ	кг	каталожный №	шт.
USKS	0,10	901850	50

МАТЕРИАЛ
Сталь, оцинкованная гальваническим методом.
Под заказ:
F- Сталь, оцинкованная методом погружения
E - кислотостойкая сталь PN-EN 10088



Этапы соединения угла 90° KKS...

1. Поднимаем один бортик угла и закрепляем к поперечной проволоке проволочного лотка
2. Опускаем другую сторону угла, слегка разгибая бортик проволочного лотка наружу
3. Опускаем другую сторону угла, слегка разгибая бортик проволочного лотка наружу
4. Правильно смонтированный угол

Пример использования тройника TKS...

Пример использования угла 90° KKS...

Пример использования резьбового усиливающего держателя USKS



Крышка проволочного лотка

PKJS

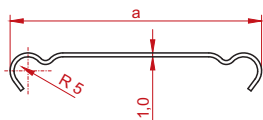

PKJS...

ОБОЗНАЧЕНИЕ	ширина а мм	длина L мм	кг 1 м.п.	≈ 1,0 мм	
				каталожный №	шт./м.п.
PKJS60/3	60	3000	0,64	900406	20/60
PKJS100/3	100	3000	1,04	900410	10/30
PKJS150/3	150	3000	1,44	900415	10/30
PKJS200/3	200	3000	1,84	900420	10/30
PKJS300/3	300	3000	2,64	900430	6/18
PKJS400/3	400	3000	3,44	900440	6/18
PKJS500/3	500	3000	4,24	900450	4/12
PKJS600/3	600	3000	5,04	900460	4/12



Крышка угла

PKKSS

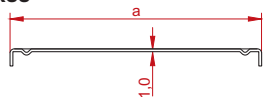

PKKSS...

ОБОЗНАЧЕНИЕ	ширина а мм	кг 1 шт.	≈ 1,0 мм	
			каталожный №	шт.
PKKSS60	60	0,08	911206	2
PKKSS100	100	0,16	911210	2
PKKSS150	150	0,28	911215	2
PKKSS200	200	0,45	911220	2
PKKSS300	300	0,90	911230	2
PKKSS400	400	1,50	911240	2
PKKSS500	500	2,26	911250	2
PKKSS600	600	3,16	911260	2



Крышка тройника

PTKSS

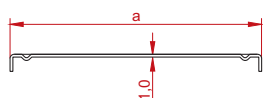

PTKSS...

ОБОЗНАЧЕНИЕ	ширина а мм	кг 1 шт.	≈ 1,0 мм	
			каталожный №	шт.
PTKSS60	60	0,10	911306	2
PTKSS100	100	0,20	911310	2
PTKSS150	150	0,35	911315	2
PTKSS200	200	0,54	911320	2
PTKSS300	300	1,00	911330	2
PTKSS400	400	1,64	911340	2
PTKSS500	500	2,42	911350	2
PTKSS600	600	3,35	911360	2



МАТЕРИАЛ

Сталь, оцинкованная методом Сендимира PN-EN 10346:2011
 Под заказ:
 F - Сталь, оцинкованная методом погружения PN-EN ISO 1461:2011,
 E - кислотостойкая сталь PN-EN 10088
 L - покраска в стандартный цвет RAL (раздел ИНФО, 2. страница)

ПРИМЕНЕНИЕ

Предотвращение повреждения кабелей. Использование в помещениях с высокой запыленностью.

Зажим

ZPNH

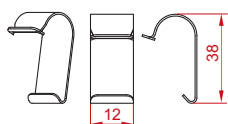

ZPNH80

ОБОЗНАЧЕНИЕ	каталожный №	шт.
ZPNH80	185000	100



МАТЕРИАЛ

Лента, оцинкованная гальваническим методом
 Под заказ:
 F - лента, оцинкованная методом погружения PN-EN ISO 1461:2011
 E - лента из кислотостойкой стали
 L - покраска в стандартный цвет RAL (раздел ИНФО, 2. страница)

ПРИМЕНЕНИЕ

Защищает крышку от сдвига с сетчатого лотка или фасонного элемента.

Пример использования PKJS

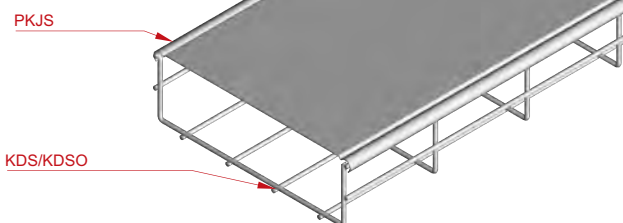

Пример использования ZPNH80

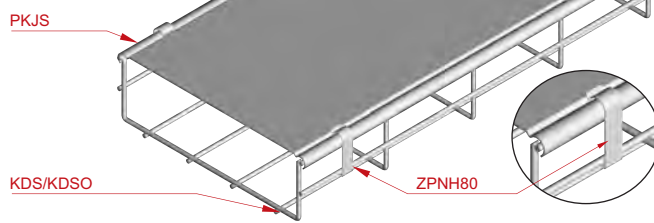



Крюкообразный кронштейн
WFL/WFLO

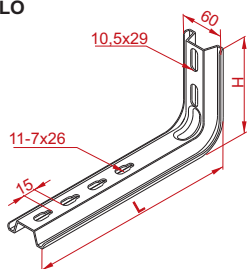

WFL/WFLO... ± 2,0 мм

ОБОЗНАЧЕНИЕ	длина		кг	каталожный №	шт.
	L	H			
WFL/WFLO100	170	120	0,30	720110	30
WFL/WFLO150	220	130	0,37	720115	30
WFL/WFLO200	270	130	0,43	720120	30
WFL/WFLO300	370	130	0,58	720130	20
WFL/WFLO400	470	130	0,72	720140	20
WFL/WFLO500	570	130	0,85	720150	20

Для крепления к потолку применяется 1 подкладка PD11 и 1 болт PSROM10x80.
Для монтажа проволочных лотков следует использовать 2 резьбовых зажима ZS/ZSO



WFC/WFCO

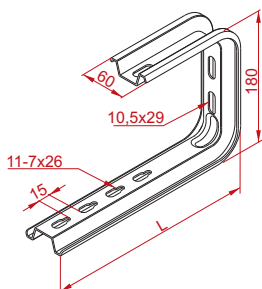

WFC/WFCO... ± 2,0 мм

ОБОЗНАЧЕНИЕ	длина		кг	каталожный №	шт.
	L	H			
WFC/WFCO100	165	0,47	720310	20	
WFC/WFCO150	205	0,53	720315	20	
WFC/WFCO200	255	0,60	720320	20	
WFC/WFCO300	355	0,73	720330	20	
WFC/WFCO400	455	0,86	720340	20	

При монтаже к потолку применяются 1 подкладка PD11 и 1 болт PSROM10x80
Для монтажа проволочных лотков следует использовать 2 резьбовых зажима ZS/ZSO

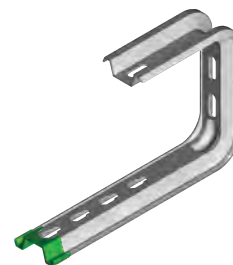

ПРИМЕНЕНИЕ
Подвешивание кабельных трасс

Монтажный профиль
PMC/PMCO

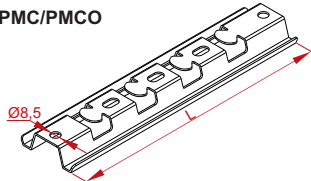

PMC/PMCO... ± 2,0 мм

ОБОЗНАЧЕНИЕ	длина		кг	каталожный №	шт.
	L	H			
PMC/PMCO100	150	0,30	900910	50	
PMC/PMCO200	250	0,43	900920	50	
PMC/PMCO300	350	0,58	900930	20	
PMC/PMCO400	450	0,72	900940	20	

Для крепления к стене применяются 2 шайба PD11 и 2 комплекта PSROM8x75.
Монтаж проволочных лотков на монтажном профиле без крепежных элементов



ПРИМЕНЕНИЕ
Монтаж проволочных лотков

Дистанционная подкладка
PD11

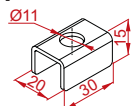

PD11 ± 2,0 мм

ОБОЗНАЧЕНИЕ	размер		кг	каталожный №	шт.
	Ø	мм			
PD11	11	0,03	803100	100	

ПРИМЕНЕНИЕ
При использовании с кронштейном WFL/WFLO и WFC/WFCO, а также монтажным профилем PMC/PMCO обеспечивает более устойчивый монтаж.

МАТЕРИАЛ
Сталь, оцинкованная методом Сендимира PN-EN 10346:2011.
Под заказ:
F - Сталь, оцинкованная методом погружения
E - кислотостойкая сталь PN-EN 10088
L - покраска в стандартный цвет RAL (раздел ИНФО, 2. страница)

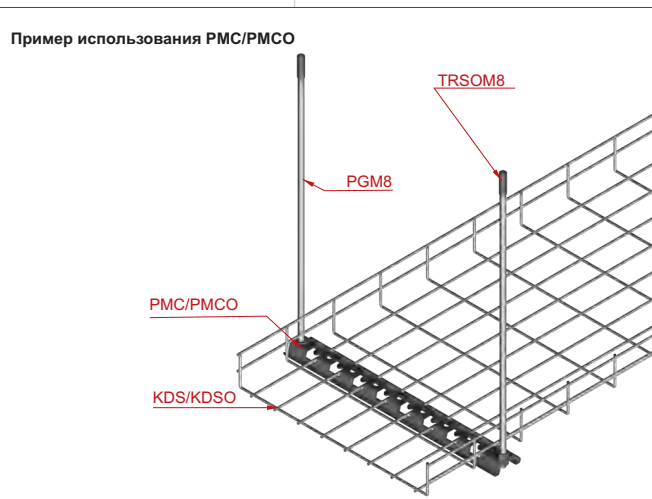
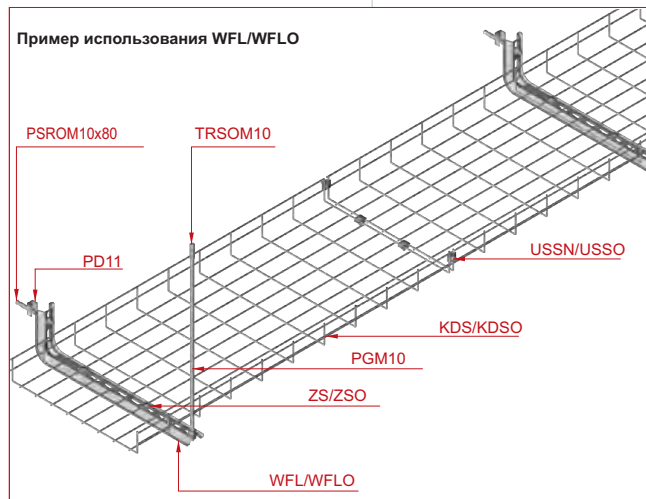



Кронштейн

WWS/WWSO

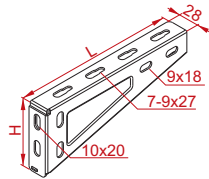

WWS/WWSO...

± 2,0 мм

ОБОЗНАЧЕНИЕ	длина L мм	высота H мм	кг 1 шт.	каталожный №	шт.
WWS/WWSO100	115	80	0,19	710510	50
WWS/WWSO150	165	80	0,28	710515	30
WWS/WWSO200	215	90	0,38	710520	30

± 2,5 мм

WWS/WWSO300	315	115	0,77	710530	30
WWS/WWSO400	415	115	1,20	710540	20

Для крепления к стене применяются 2 комплекта PSROM10x80.
Для крепления к потолочному кронштейну применяется 2 комплекта SMM10x20.
Для монтажа проволочных лотков следует использовать 2 резьбовых зажима ZS/ZSO



МАТЕРИАЛ

Сталь, оцинкованная методом Сендимира PN-EN 10346:2011.
Под заказ:
F - Сталь, оцинкованная методом погружения PN-EN ISO 1461:2011
E - кислотостойкая сталь PN-EN 10088
L - покраска в стандартный цвет RAL (раздел ИНФО, 2. страница)

Кронштейн

WMC/WMCO

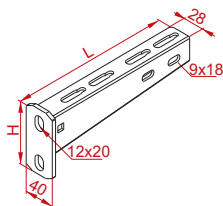

WMC/WMCO...

ОБОЗНАЧЕНИЕ	длина L мм	высота H мм	кг 1 шт.	каталожный №	шт.
WMC/WMCO100	115	95	0,22	711110	50
WMC/WMCO150	165	95	0,29	711115	50
WMC/WMCO200	215	95	0,36	711120	20
WMC/WMCO300	315	120	0,43	711130	20
WMC/WMCO400	415	120	0,83	711140	20
WMC/WMCO500	515	130	0,96	711150	20
WMC/WMCO600	615	130	1,15	711160	20

Для крепления к стене применяются 2 комплекта PSROM10x80.
Для крепления к потолочному кронштейну применяется 2 комплекта SMM10x20.
Для монтажа проволочных лотков следует использовать 2 резьбовых зажима ZS/ZSO



МАТЕРИАЛ

Сталь, оцинкованная методом погружения PN-EN ISO 1461:2011
Под заказ:
E - кислотостойкая сталь PN-EN 10088
L - покраска в стандартный цвет RAL (раздел ИНФО, 2. страница)

ПРИМЕНЕНИЕ

Крепление кабельных лотков, кабельростов и проволочных лотков

Держатель

UPW/UPWO

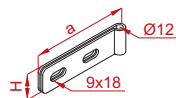

UPW/UPWO

± 2,0 мм

ОБОЗНАЧЕНИЕ	ширина a мм	высота H мм	каталожный №	шт.
UPW/UPWO	95	25	750100	100

Монтаж к кронштейну производится при помощи 2 комплектов болтов SGNM8x14

UPWK/UPWKO

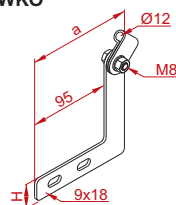

UPWK/UPWKO

ОБОЗНАЧЕНИЕ	ширина a мм	высота H мм	каталожный №	шт.
UPWK/UPWKO	128	25	752900	50

Монтаж к кронштейну производится при помощи 2 комплектов болтов SGNM8x14

МАТЕРИАЛ

Сталь, оцинкованная методом Сендимира PN-EN 10346:2011.
Под заказ:
F - Сталь, оцинкованная методом погружения PN-EN ISO 1461:2011
E - кислотостойкая сталь PN-EN 10088
L - покраска в стандартный цвет RAL (раздел ИНФО, 2. страница)

Пример использования UPW/UPWO от WMC/WMCO

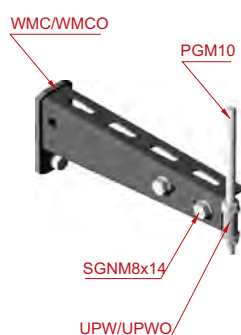

Пример использования UPWK/UPWKO от WMC/WMCO

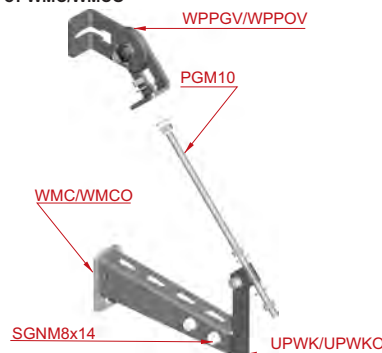

Пример использования WWS/WWSO

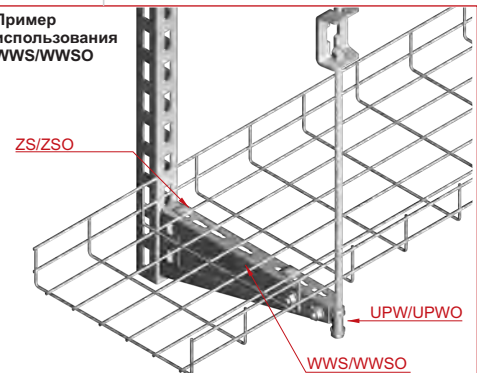



Зажим

ZK

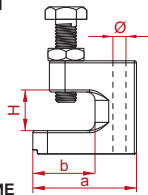

ПРИМЕНЕНИЕ

Крепление стержней к: двутаврам, угловым профилям и т.д.

ZK...

ОБОЗНАЧЕНИЕ	отверстия диаметр размер размер				кг	каталожный №	шт.
	Ø	a	b	H			
ZK8/19	9	38	21	19	0,14	752208	100
ZK10	11	45	23	22	0,14	752210	50



МАТЕРИАЛ

Стальная поковка, гальванически оцинкованная.

Подвеска

WKS/WKS060

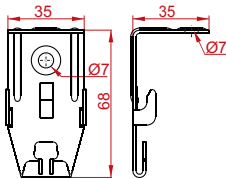

ПРИМЕНЕНИЕ

Подвешивание проволочного лотка.

WKS/WKS060

ОБОЗНАЧЕНИЕ	кг	каталожный №	шт.
WKS/WKS060	0,04	971100	100

Для крепления:

- к стене применяются комплект SROM6x30
- к потолку применяется комплект SROM6x30 или стержень PG M6/1 и распорная втулка TRSOM6



Наклонное потолочное основание

PSUN/PSUNO

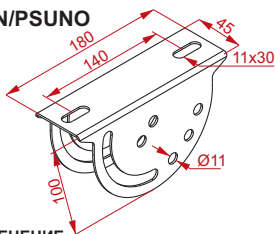

ПРИМЕНЕНИЕ

Подвешивание кабельных трасс. Преимуществами наклонного основания являются: плавная регулировка или создание требуемого угла.

PSUN/PSUNO

ОБОЗНАЧЕНИЕ	кг	каталожный №	шт.
PSUN/PSUNO	0,45	741518	30



Трапецевидная подвеска

WT/WTO120...

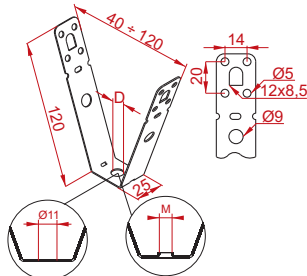

ПРИМЕНЕНИЕ

Крепление к конструкциям, перекрытиям. Элемент подвешивания кабельных трасс, ламп, фасонных элементов к стандартным трапецевидным листам при помощи штыря или прута.

WT/WTO120...

ОБОЗНАЧЕНИЕ	размер D	макс. нагрузка F _{max} [кН]	каталожный №	шт.
WT/WTO120Ø11	Ø11	1,20	730712	100
WT/WTO120M6	M6	1,20	730512	100
WT/WTO120M8	M8	1,20	730612	100



МАТЕРИАЛ

Сталь, оцинкованная методом Сендимира PN-EN 10346:2011.
Под заказ:
F - Сталь, оцинкованная методом погружения
E - кислотостойкая сталь PN-EN 10088
L - покраска в стандартный цвет RAL (раздел ИНФО, 2. страница)

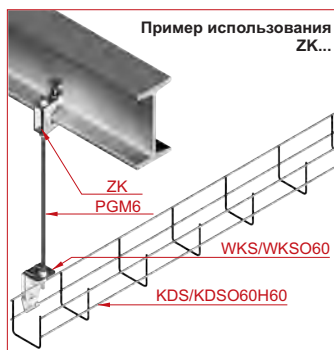

Пример использования ZK...



Пример использования PSUN/PSUNO

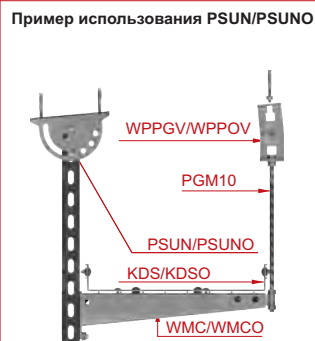

Пример использования WT/WTO120Ø11





Потолочный кронштейн WPCW/WPCO

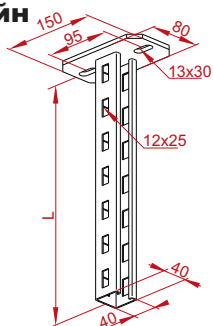

WPCW/WPCO...

ОБОЗНАЧЕНИЕ	длина L мм	кг	каталожный №	шт.
WPCW/WPCO200	200	0,90	750620	20
WPCW/WPCO300	300	1,10	750630	20
WPCW/WPCO400	400	1,30	750640	10
WPCW/WPCO500	500	1,47	750650	10
WPCW/WPCO600	600	1,67	750660	10
WPCW/WPCO700	700	1,86	750670	10
WPCW/WPCO800	800	2,10	750680	10
WPCW/WPCO900	900	2,25	750690	10
WPCW/WPCO1000	1000	2,45	750611	10
WPCW/WPCO1100	1100	2,70	750511	10
WPCW/WPCO1200	1200	2,95	750512	10
WPCW/WPCO1500	1500	3,26	750515	4
WPCW/WPCO2000	2000	4,90	750612	4
WPCW/WPCO3000	3000	6,35	750613	4

При монтаже к потолку применяются 2 комплекта PSROM10x80.

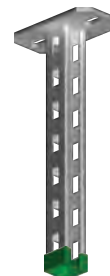

Потолочный кронштейн WPCB

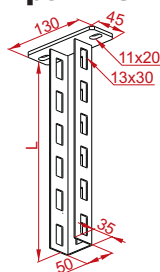

WPCB...

ОБОЗНАЧЕНИЕ	длина L мм	кг	каталожный №	шт.
WPCB200	200	0,72	752002	10
WPCB300	300	0,88	752003	10
WPCB400	400	1,04	752004	10
WPCB500	500	1,18	752005	6
WPCB600	600	1,34	752006	6
WPCB700	700	1,48	752007	2
WPCB800	800	1,68	752008	2
WPCB900	900	1,80	752009	2
WPCB1000	1000	1,96	752010	2
WPCB2000	2000	3,52	752020	2
WPCB3000	3000	5,08	752030	2



МАТЕРИАЛ

Сталь, оцинкованная методом погружения PN-EN ISO 1461:2011
Под заказ:
E - кислотостойкая сталь PN-EN 10088
L - покраска в стандартный цвет RAL (раздел ИНФО, 2. страница)

Распорный лист BR...

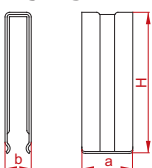

BR...

ОБОЗНАЧЕНИЕ	ширина a мм	размер b мм	высота H мм	каталожный №	шт.
BR40	35	15	100	700100	50
BR55	42	15	140	700300	50
BR70	60	15	140	700400	50

МАТЕРИАЛ

Сталь, оцинкованная методом Сендимира PN-EN 10346:2011.
Под заказ:
F - Сталь, оцинкованная методом погружения PN-EN ISO 1461:2011
E - кислотостойкая сталь PN-EN 10088
L - покраска в стандартный цвет RAL (раздел ИНФО, 2. страница)

Усиленный швеллер CWP40H22

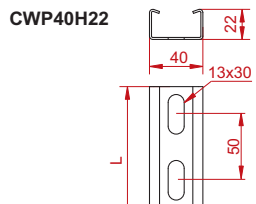

CWP40H22...

ОБОЗНАЧЕНИЕ	длина L мм	кг	каталожный №	шт.
CWP40H22/02	200	0,21	610202	50
CWP40H22/03	300	0,31	610203	50
CWP40H22/04	400	0,41	610204	30
CWP40H22/05	500	0,52	610205	30
CWP40H22/06	600	0,62	610206	30
CWP40H22/07	700	0,72	610207	30
CWP40H22/1	1000	1,03	610210	8
CWP40H22/2	2000	2,06	610220	8
CWP40H22/3	3000	3,09	610230	8
CWP40H22/6	6000	6,18	610260	8

CWP/CWOP40H40

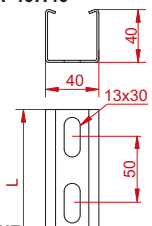

CWP/CWOP40H40...

ОБОЗНАЧЕНИЕ	длина L мм	кг	каталожный №	шт.
CWP/CWOP40H40/02	200	0,26	611102	30
CWP/CWOP40H40/03	300	0,39	611103	30
CWP/CWOP40H40/04	400	0,52	611104	30
CWP/CWOP40H40/05	500	0,65	611105	30
CWP/CWOP40H40/06	600	0,71	804106	30
CWP/CWOP40H40/07	700	0,84	804107	30
CWP/CWOP40H40/1	1000	1,30	611110	8
CWP/CWOP40H40/2	2000	2,60	611120	8
CWP/CWOP40H40/3	3000	3,90	611130	8
CWP/CWOP40H40/6	6000	7,80	611160	8



МАТЕРИАЛ

Сталь, оцинкованная методом Сендимира PN-EN 10346:2011.
Под заказ:
F - Сталь, оцинкованная методом погружения PN-EN ISO 1461:2011
E - кислотостойкая сталь PN-EN 10088 (сталь до 3 м)
L - покраска в стандартный цвет RAL (раздел ИНФО, 2. страница)

Пример использования WPCW/WPCO

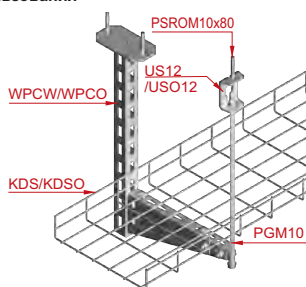

Пример использования швеллера CWP/CWOP





Потолочный держатель

US12/USO12

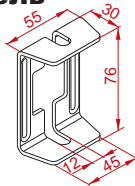

ПРИМЕНЕНИЕ

Подвешивание кабельных трасс

USV/USOV

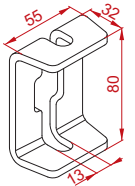

ПРИМЕНЕНИЕ

Подвешивание кабельных трасс

Угловая подвеска

прута

WKPO

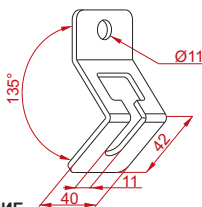

ПРИМЕНЕНИЕ

Подвешивание кабельных трасс

Шарнирная подвеска стержня

WPPGV/WPPOV

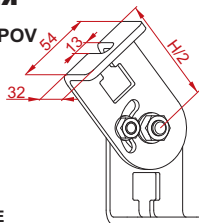

ПРИМЕНЕНИЕ

Подвешивание кабельных трасс

Обойма для труб

OBR...

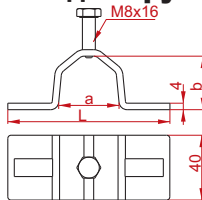

ПРИМЕНЕНИЕ

Крепление швеллера CWP/CWOP40H40 к конструкции из труб.

US12/USO12

± 3,0 мм

ОБОЗНАЧЕНИЕ

US12/USO12



При монтаже к потолку применяются комплекты PSROM10x80.



МАТЕРИАЛ

Сталь, оцинкованная методом Сендимира PN-EN 10346:2011
Под заказ:
F - Сталь, оцинкованная методом погружения PN-EN ISO 1461:2011
E - кислотостойкая сталь PN-EN 10088
L - покраска в стандартный цвет RAL (раздел ИНФО, 2. страница)

USV/USOV

± 5,0 мм

ОБОЗНАЧЕНИЕ

USV/USOV



При монтаже к потолку применяются комплекты PSROM10x80.



МАТЕРИАЛ

Сталь, оцинкованная методом погружения PN-EN ISO 1461:2011
Под заказ:
E - кислотостойкая сталь PN-EN 10088
L - покраска в стандартный цвет RAL (раздел ИНФО, 2. страница)

WKPO

± 3,0 мм

ОБОЗНАЧЕНИЕ

WKPO



Для крепления к стене применяются комплекты PSROM10x80.



МАТЕРИАЛ

Сталь, оцинкованная методом Сендимира PN-EN 10346:2011
Под заказ:
F - Сталь, оцинкованная методом погружения PN-EN ISO 1461:2011
E - кислотостойкая сталь PN-EN 10088
L - покраска в стандартный цвет RAL (раздел ИНФО, 2. страница)

WPPGV/WPPOV

± 5,0 мм

ОБОЗНАЧЕНИЕ

WPPGV/WPPOV

высота Н мм	1 кг	каталожный №	1 шт.	шт.
126	0,41	731401	50	

При монтаже к потолку применяются комплекты PSROM10x80.



МАТЕРИАЛ

Сталь, оцинкованная методом погружения PN-EN ISO 1461:2011
Под заказ:
E - кислотостойкая сталь PN-EN 10088
L - покраска в стандартный цвет RAL (раздел ИНФО, 2. страница)

OBR...

± 4,0 мм

ОБОЗНАЧЕНИЕ

OBR25

OBR35

размер а мм	размер б мм	длина L мм	1 кг	каталожный №	1 шт.	шт.
25	23	116	0,16	753300	50	
35	33	104	0,16	753400	50	



МАТЕРИАЛ

Сталь, оцинкованная методом погружения PN-EN ISO 1461:2011
Под заказ:
E - кислотостойкая сталь PN-EN 10088
L - покраска в стандартный цвет RAL (раздел ИНФО, 2. страница)

Примеры использования потолочного держателя USV/USOV, угловой подвески стержня WKPO и шарнирной подвески стержня WPPGV/WPPOV

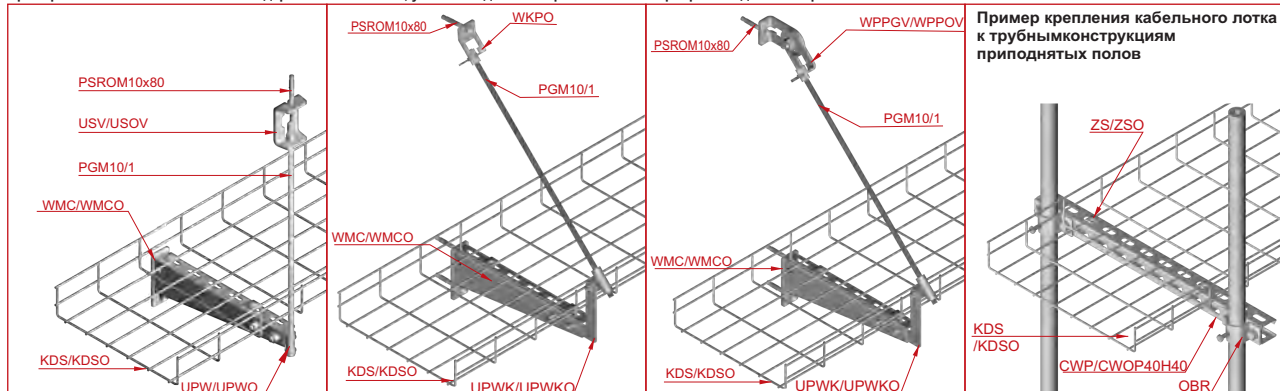



Зажим (компл.)

ZSW

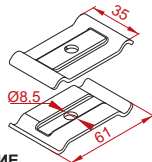

ПРИМЕНЕНИЕ
Подвешивание проволочных лотков

ZSW

ОБОЗНАЧЕНИЕ

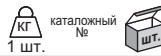

ZSW	0,04	902200	100
-----	------	--------	-----

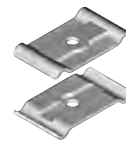

МАТЕРИАЛ
Сталь оцинкованная гальванически.
Под заказ:
F- сталь, оцинкованная методом погружения PN-EN ISO 1461:2011
E- кислотостойкая сталь
L- покраска в стандартный цвет RAL (раздел ИНФО, 2. страница)

Кабельный зацепной держатель

UKZ1/UKZO1

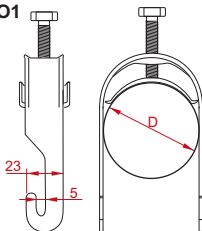

ПРИМЕНЕНИЕ
Крепление кабелей к проволочным лоткам

UKZ1/UKZO1...

ОБОЗНАЧЕНИЕ



ОБОЗНАЧЕНИЕ	размер D мм	высота H мм	1 кг	каталожный №	1 шт.
UKZ1/UKZO1/16-22	16-22	62	0,04	400900	100
UKZ1/UKZO1/22-28	22-28	68	0,06	401000	100
UKZ1/UKZO1/28-34	28-34	76	0,07	401100	100
UKZ1/UKZO1/34-40	34-40	85	0,08	401200	100
UKZ1/UKZO1/40-46	40-46	92	0,09	401300	50
UKZ1/UKZO1/46-52	46-52	102	0,10	401400	50
UKZ1/UKZO1/52-58	52-58	102	0,10	401601	50
UKZ1/UKZO1/58-64	58-64	111	0,11	401500	50



МАТЕРИАЛ
Сталь, оцинкованная методом погружения
Под заказ:
E - кислотостойкая сталь PN-EN 10088

Держатель коробки

UP1

UP2

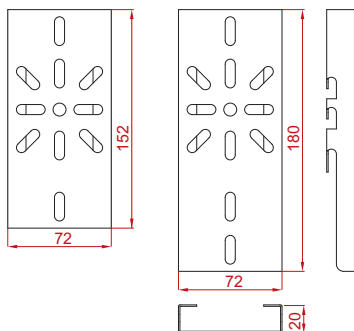

Держатель коробки

UPP

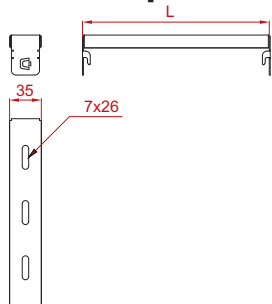

ПРИМЕНЕНИЕ
Монтаж коробок к проволочным лоткам

UP1

ОБОЗНАЧЕНИЕ



UP1	0,16	951000	20
-----	------	--------	----

Монтаж держателей коробки на сетчатом лотке производится без резьбовых крепежных элементов. Монтаж коробки на держателе - при помощи комплекта SGKM6x12

UP2

ОБОЗНАЧЕНИЕ



UP2	0,20	952000	20
-----	------	--------	----

UP1

UP2

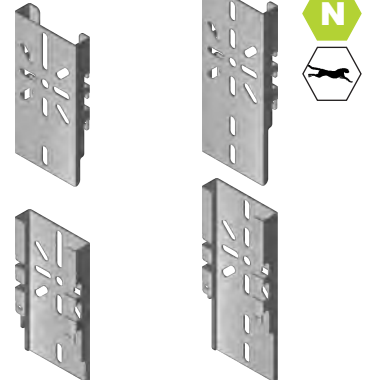

UPP...

ОБОЗНАЧЕНИЕ



ОБОЗНАЧЕНИЕ	длина L мм	1 кг	каталожный №	1 шт.
UPP100	105	0,13	952100	20
UPP150	255	0,18	952150	20
UPP200	205	0,23	952200	20
UPP300	305	0,31	952300	10
UPP400	405	0,39	952400	10
UPP500	505	0,47	952500	10
UPP600	605	0,56	952600	10

Монтаж держателей коробки на сетчатом лотке производится без резьбовых крепежных элементов. Монтаж коробки на держателе - при помощи комплекта SGKM6x12

Примечание!
Для проволочных лотков шириной 100 и 150 мм для крепления коробки следует использовать 2 держателя коробки UPP

МАТЕРИАЛ

Сталь, оцинкованная методом Сендимира PN-EN 10346:2011.
Под заказ:
F - Сталь, оцинкованная методом погружения PN-EN ISO 1461:2011
E - кислотостойкая сталь PN-EN 10088
L - покраска в стандартный цвет RAL (раздел ИНФО, 2. страница)

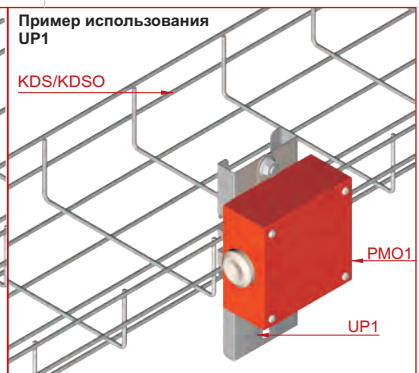
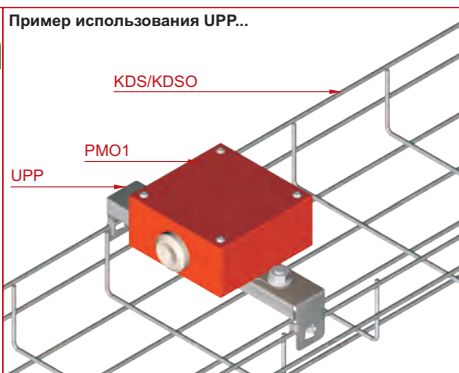
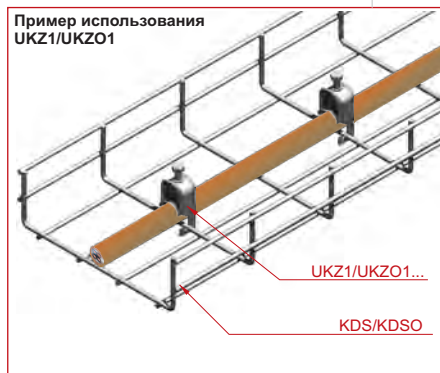



Соединительно-разветвительная коробка
PMO1

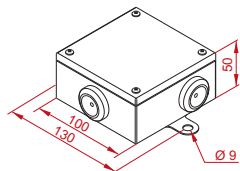

ПРИМЕНЕНИЕ

Соединительно-разветвительная коробка, U_i=400 В, с длительным сохранением соединения, E30 / E60 / E90 по DIN 4102, часть 12. Класс защиты IP65, диапазон уплотнения от 7 мм до 18,5 мм. Крепление при помощи внешних монтажных держателей к бетону с помощью стальных болтов SR0M6x30. К кабельростам и лоткам - при помощи болта SGKM6x12. Крепление коробки к сетчатому лотку при помощи держателя коробки UP1 или UPP... и комплекта SGNM6x12 или SGKM6x12

PMO1

ОБОЗНАЧЕНИЕ	количество клеммных блоков	количество вводов	Сечения кабелей соединительные коробки	Сечения кабелей разветвительные коробки	каталожный №	шт.
PMO1(5/6)	5	6	0,5 мм ² ÷ 6 мм ²	0,5 мм ² ÷ 1,5 мм ²	801100	1
PMO1(5/3)	5	3	0,5 мм ² ÷ 6 мм ²	0,5 мм ² ÷ 1,5 мм ²	801200	1
PMO1(3/3)	3	3	0,5 мм ² ÷ 6 мм ²	0,5 мм ² ÷ 1,5 мм ²	801300	1

PMO1E

ОБОЗНАЧЕНИЕ	количество клеммных блоков	количество вводов	Сечения кабелей соединительные коробки	Сечения кабелей разветвительные коробки	каталожный №	шт.
PMO1(5/6)E	5	6	0,5 мм ² ÷ 6 мм ²	0,5 мм ² ÷ 1,5 мм ²	801101	1
PMO1(5/3)E	5	3	0,5 мм ² ÷ 6 мм ²	0,5 мм ² ÷ 1,5 мм ²	801201	1
PMO1(3/3)E	3	3	0,5 мм ² ÷ 6 мм ²	0,5 мм ² ÷ 1,5 мм ²	801301	1

Сечения жил для соединения в одном отверстии (соединительная коробка)



количество и сечение жил для соединения в одном отверстии (разветвительная коробка)

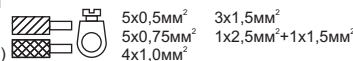

Существует возможность использовать шарнирный дроссель M25



Степень защиты IP65

МАТЕРИАЛ

PMO1 - сталь оцинкованная PN-EN 10152, порошковая покраска RAL 2003 RAL 2003
PMO1 E - кислотостойкий лист 1.4301 порошковая покраска RAL 2003
- клеммный блок выполнен из специальной керамики, устойчивой к воздействиям высокой температуры,
- кабельный ввод выполнен из безгалогенного материала
- крепление внешними монтажными держателями

Таблица сопоставления крепежных элементов для установки коробки PMO1 и PMO1E

Крепежные элементы	SR0M6x30	:60	GSO6x40	PSROM6x45	MKR6x32	KSKOM8	KKG5	SGKM6x12 SGKM8x14
Основание для установки								
Бетон	●	●	●	●	●	●		
Силикатный кирпич					●	●		
Кирпич Поротерм					●	●		
Гипсокартон							●	
Поробетон					●			
Плита перекрытия пустотная						●		
Конструкция кабельных трасс								●

Монтаж и установка коробки

PMO1 (5/3)



PMO1 (3/3)

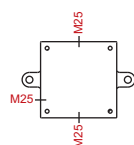

- монтаж коробки к основанию
- снять крышку
- пробить кабельные вводы

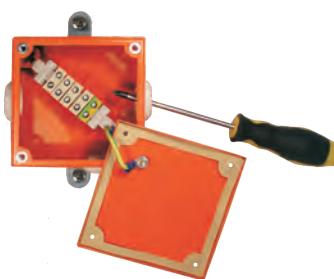

- прокладка кабелей через вводы
- подключение к керамическим клеммным блокам

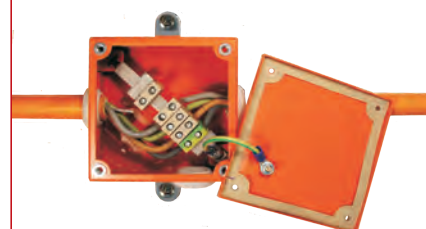

- защитный провод всегда соединять зелено-желтым зажимом PE

PMO1 (5/6)

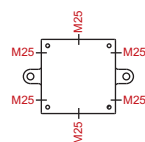

- крепление кабелей перед коробкой и за коробкой - макс. 150 мм
- установить крышку

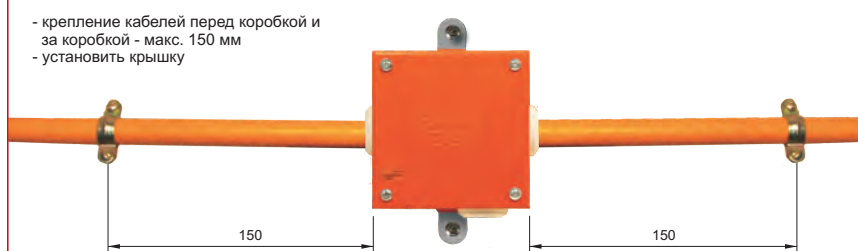



Соединительно-разветвительная коробка

PMO2

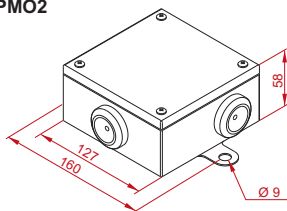

ПРИМЕНЕНИЕ

Соединительно-разветвительная коробка, U_i=400 В, с длительным сохранением соединения, E30 / E60 / E90 по DIN 4102, часть 12. Класс защиты IP54, диапазон уплотнений от 11 мм до 24 мм. Крепление при помощи внешних монтажных держателей к бетону с помощью стальных болтов SR0M6x30. К кабельростам и лоткам - при помощи болта SGKM6x12. Крепление коробки на сечетном лотке при помощи держателя коробки UP2 или UPP... и комплекта SGNM6x12 или SGKM6x12

Начало производства в I квартале 2014 г.



PMO2

ОБОЗНАЧЕНИЕ	количество клеммных блоков	количество вводов	Сечения кабелей соединительные коробки	Сечения кабелей разветвительные коробки	каталожный №	
PMO2(5/6)	5	6	1 мм ² + 10 мм ²	1 мм ² + 4 мм ²	802010	1
PMO2(5/3)	5	3	1 мм ² + 10 мм ²	1 мм ² + 4 мм ²	802020	1
PMO2(3/3)	3	3	1 мм ² + 10 мм ²	1 мм ² + 4 мм ²	802030	1

PMO2E

ОБОЗНАЧЕНИЕ	количество клеммных блоков	количество вводов	Сечения кабелей соединительные коробки	Сечения кабелей разветвительные коробки	каталожный №	
PMO2(5/6)E	5	6	1 мм ² + 10 мм ²	1 мм ² + 4 мм ²	802011	1
PMO2(5/3)E	5	3	1 мм ² + 10 мм ²	1 мм ² + 4 мм ²	802021	1
PMO2(3/3)E	3	3	1 мм ² + 10 мм ²	1 мм ² + 4 мм ²	802031	1

Сечения жил для соединения в одном отверстии (соединительная коробка)



количество и сечение жил для соединения в одном отверстии (разветвительная коробка)

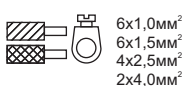

Существует возможность использовать шарнирный дроссель M32



Степень защиты IP65

МАТЕРИАЛ

PMO2 - сталь оцинкованная PN-EN 10152, порошковая покраска RAL 2003
 PMO2 E - кислотостойкий лист 1.4301 порошковая покраска RAL 2003
 - клеммный блок выполнен из специальной керамики, устойчивой к воздействиям высокой температуры,
 - кабельный ввод выполнен из безалюминиевого материала
 - крепление внешними монтажными держателями

Таблица сопоставления крепежных элементов для установки коробки PMO2 и PMO2E

Крепежные элементы							
Основание для установки							
Бетон	●	●	●	●	●		
Силикатный кирпич					●		
Кирпич Поротерм					●		
Гипсокартон						●	
Поробетон					●		
Плита перекрытия пустотная					●		
Конструкция кабельных трасс							●

Монтаж и установка коробки

- монтаж коробки к основанию
- снять крышку
- пробить кабельные вводы

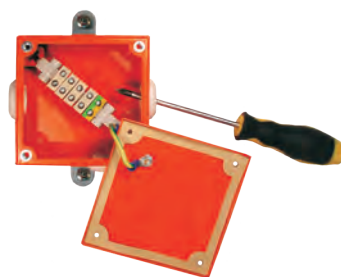

- прокладка кабелей через вводы
- подключение к керамическим клеммным блокам

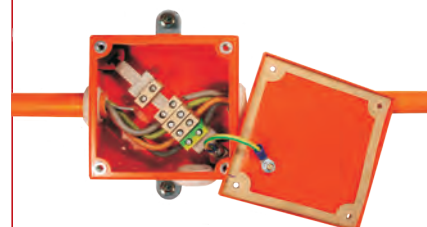

- защитный провод всегда соединять зелено-желтым зажимом PE

PMO2 (5/3)

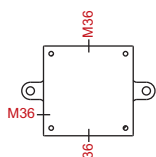

PMO2 (3/3)



PMO2 (5/6)

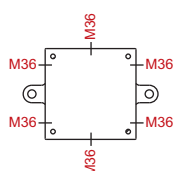

- крепление кабелей перед коробкой и за коробкой - макс. 150 мм
- установить крышку

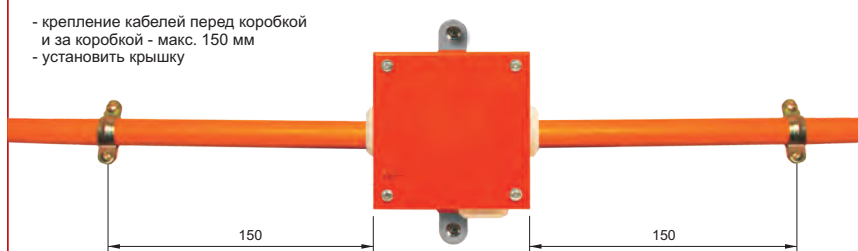



Начало производства в I квартале 2014 г.

Соединительно-разветвительная коробка

PMO3

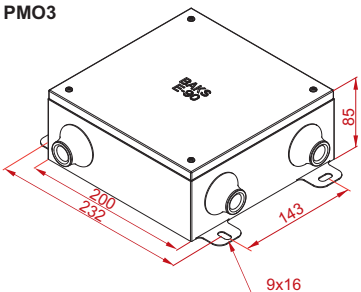

ПРИМЕНЕНИЕ

Соединительно-разветвительная коробка, $U_i=400$ В, с длительным сохранением соединения, E30 / E60 / E90 по DIN 4102, часть 12. Класс защиты Ip65, диапазон уплотнения от Ø7 мм до Ø28 мм Крепление при помощи внешних монтажных держателей к бетону с помощью стальных болтов SR0M6x30. К кабельростам и лоткам - при помощи болта SGKM6x12. Крепление коробки на сетчатом лотке при помощи держателя коробки UP2 или UPP... и комплекта SGNM6x12

PMO3

ОБОЗНАЧЕНИЕ	количество клеммных блоков	количество вводов	Сечения кабелей соединительные коробки	Сечения кабелей разветвительные коробки	каталожный №	
PMO3(6/4)	6	4	1 мм ² + 16 мм ²	1 мм ² + 16 мм ²	803011	1

PMO3E

ОБОЗНАЧЕНИЕ	количество клеммных блоков	количество вводов	Сечения кабелей соединительные коробки	Сечения кабелей разветвительные коробки	каталожный №	
PMO3(6/4)E	6	4	1 мм ² + 16 мм ²	1 мм ² + 16 мм ²	803021	1

Сечения жил для соединения в одном отверстии



Существует возможность использовать шарнирный дроссель M40

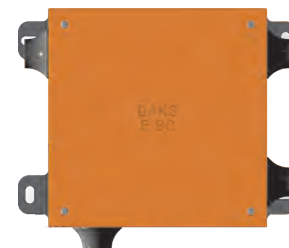

Степень защиты IP65

МАТЕРИАЛ

PMO3 - сталь, оцинкованная методом погружения PN-EN ISO 1461:2011, порошковая покраска RAL 2003
 PMO3 E - кислотостойкий лист 1.4301 порошковая покраска RAL 2003
 - клеммный блок выполнен из специальной керамики, устойчивой к воздействию высокой температуры,
 - кабельный ввод выполнен из безгалогенного материала
 - крепление внешними монтажными держателями

Таблица сопоставления крепежных элементов для установки коробки PMO3 и PMO3E

Крепежные элементы								
Основание для установки								
Бетон	●	●	●	●	●	●		
Силикатный кирпич					●	●		
Кирпич Поротерм					●	●		
Гипсокартон							●	
Поробетон					●			
Плита перекрытия пустотная						●		
Конструкция кабельных трасс								●

Монтаж и установка коробки

- крепление кабелей перед коробкой и за коробкой - макс. 150 мм

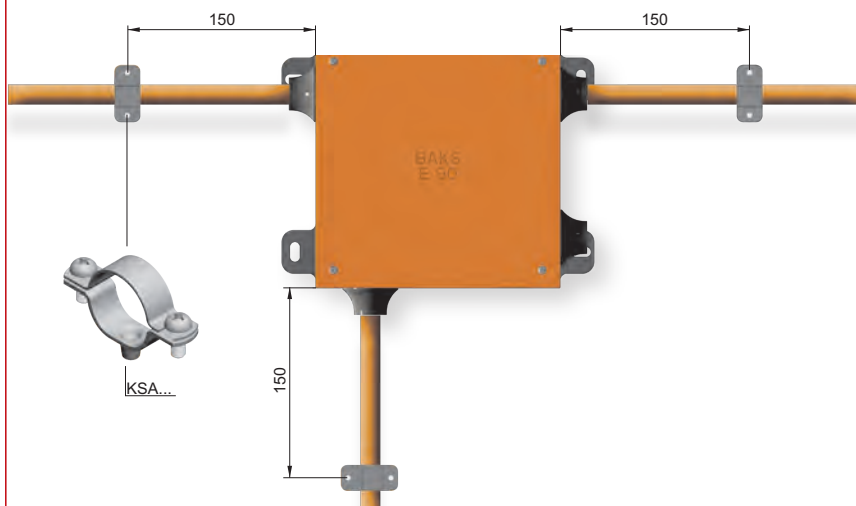
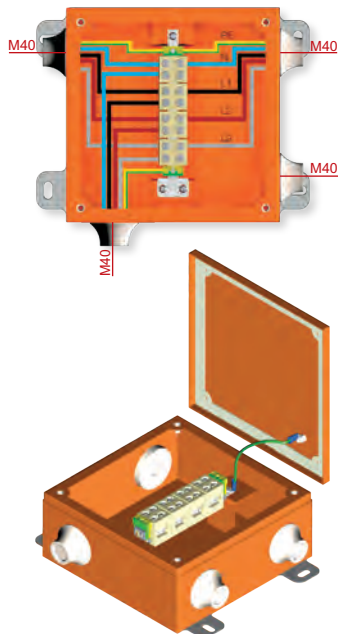



Соединительно-разветвительная коробка

PMOЗ

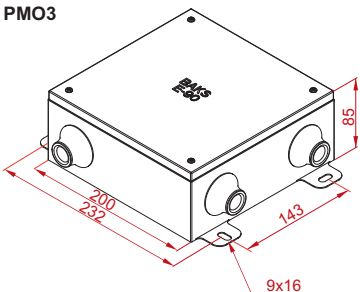

ПРИМЕНЕНИЕ

Соединительно-разветвительная коробка, U_i=400 В, с длительным сохранением соединения, E30 / E60 / E90 по DIN 4102, часть 12. Класс защиты IP65, диапазон уплотнения от Ø7 мм до Ø28 мм Крепление при помощи внешних монтажных держателей к бетону с помощью стальных болтов SR0M6x30. К кабельростам и лоткам - при помощи болта SGKM6x12. Крепление коробки на сечетном лотке при помощи держателя коробки UP2 или UPP... и комплекта SGNM6x12

PMOЗВ

ОБОЗНАЧЕНИЕ	количество клеммных блоков	количество вводов	Сечения кабелей соединительные коробки	Сечения кабелей разветвительные коробки	каталожный №	
PMOЗВ(6/4)	6	4	1 мм ² + 16 мм ²	1 мм ² + 16 мм ²	803031	1

PMOЗВЕ

ОБОЗНАЧЕНИЕ	количество клеммных блоков	количество вводов	Сечения кабелей соединительные коробки	Сечения кабелей разветвительные коробки	каталожный №	
PMOЗВ(6/4)E	6	4	1 мм ² + 16 мм ²	1 мм ² + 16 мм ²	803041	1

Сечения жил для соединения в одном отверстии



Существует возможность использовать шарнирный дроссель M40

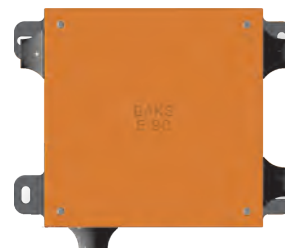

Степень защиты IP65

МАТЕРИАЛ

PMOЗВ - сталь, оцинкованная методом погружения PN-EN ISO 1461:2011, порошковая покраска RAL 2003
 PMOЗВЕ - лист из кислотостойкой стали 1.4301, порошковая покраска RAL 2003
 - клеммный блок выполнен из специальной керамики, устойчивой к воздействию высоких температур,
 - кабельный ввод выполнен из безгалогенного полимерного материала - крепление при помощи внешних монтажных держателей
 - предохранительное гнездо под вкладыш D01

Таблица сопоставления крепежных элементов для установки коробки PMOЗВ и PMOЗВЕ

Крепежные элементы									
Основание для установки									
Бетон	●	●	●	●	●				
Силикатный кирпич					●	●			
Кирпич Поротерм					●	●			
Гипсокартон							●		
Поробетон					●				
Плита перекрытия пустотная						●			
Конструкция кабельных трасс									●

Монтаж и установка коробки

- крепление кабелей перед коробкой и за коробкой - макс. 150 мм

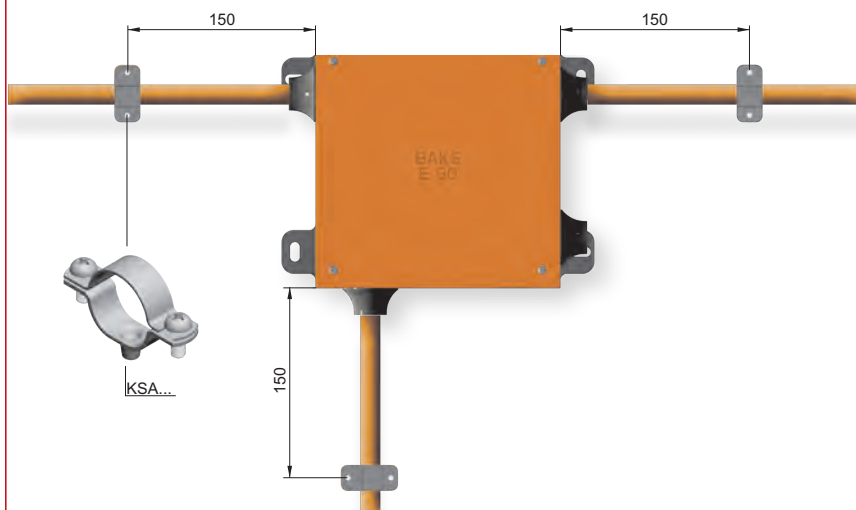
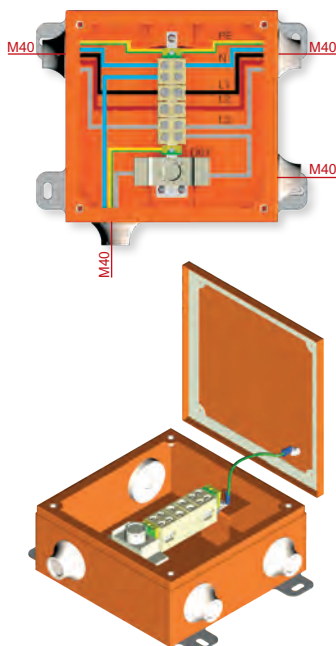



Кабельный держатель
UDF

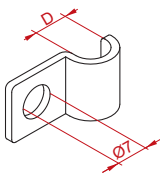

UDF...

± 1,2 мм

ОБОЗНАЧЕНИЕ	размер D мм	каталожный №	шт
UDF5	5	405505	100
UDF6	6	405506	100
UDF7	7	405507	100
UDF8	8	405508	100
UDF9	9	405509	100
UDF10	10	405510	100
UDF12	12	405512	100
UDF14	14	405514	100

UDF...

± 2,0 мм

ОБОЗНАЧЕНИЕ	размер D мм	каталожный №	шт
UDF15	15	405515	100
UDF16	16	405516	100
UDF18	18	405518	100
UDF20	20	405520	100
UDF22	22	405522	100
UDF25	25	405525	100
UDF26	26	405526	100
UDF28	28	405528	100
UDF32	32	405532	100
UDF33	33	405533	100
UDF35	35	405535	100
UDF36	36	405536	100
UDF40	40	405540	100
UDF42	42	405542	100

Для монтажа применяются болты:
 - SROM6x30
 - SBOM5x60
 - KWBO6x35 или KWBO6x40
 - GSO6x40
 - KSKOM6
 - KKG5
 - MKR6x32



Кабельный держатель
UEF

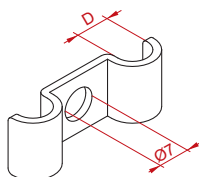

UEF...

± 1,2 мм

ОБОЗНАЧЕНИЕ	размер D мм	каталожный №	шт
UEF5	5	405605	100
UEF6	6	405606	100
UEF7	7	405607	100
UEF8	8	405608	100
UEF9	9	405609	100
UEF10	10	405610	100
UEF12	12	405612	100
UEF14	14	405614	100

UEF...

± 2,0 мм

ОБОЗНАЧЕНИЕ	размер D мм	каталожный №	шт
UEF15	15	405615	100
UEF16	16	405616	100
UEF18	18	405618	100
UEF20	20	405620	100
UEF22	22	405622	100
UEF25	25	405625	100
UEF26	26	405626	100
UEF28	28	405628	100
UEF32	32	405632	100
UEF33	33	405633	100
UEF35	35	405635	100
UEF36	36	405636	100
UEF40	40	405640	100
UEF42	42	405642	100

Для монтажа применяются болты:
 - SROM6x30
 - SBOM5x60
 - KWBO6x35 или KWBO6x40
 - KSKOM6
 - KKG5
 - MKR6x32



ПРИМЕНЕНИЕ
 Непосредственное крепление проводов к стенам и потолкам

МАТЕРИАЛ
 Сталь, оцинкованная гальваническим методом.
 Под заказ
 F - Сталь, оцинкованная методом погружения

Пример монтажа двух разных держателей UDF на одном болте с дюбелем



Пример использования UDF, UEF
 Сверхнормативное расстояние между держателями, не более 600 мм.

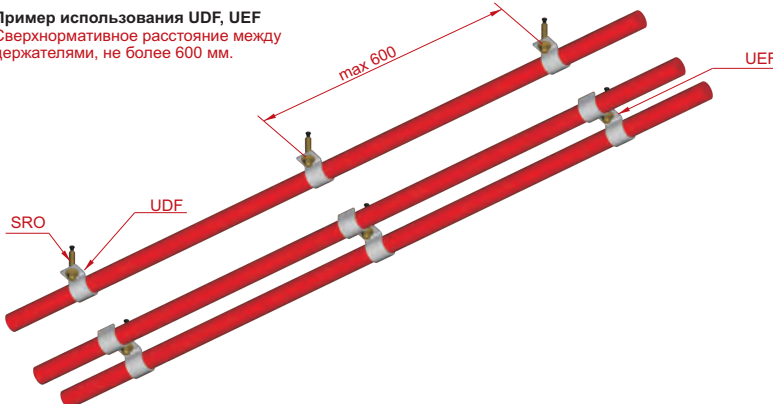



Кабельный держатель

UDFB...

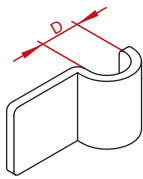

UDFB...

± 1,2 мм

ОБОЗНАЧЕНИЕ	размер D мм	nr katalogowy	шт.
UDFB5	5	425505	100
UDFB6	6	425506	100
UDFB7	7	425507	100
UDFB8	8	425508	100
UDFB9	9	425509	100
UDFB10	10	425510	100
UDFB12	12	425512	100
UDFB14	14	425514	100

UDFB...

± 2,0 мм

ОБОЗНАЧЕНИЕ	размер D мм	nr katalogowy	шт.
UDFB15	15	425515	100
UDFB16	16	425516	100
UDFB18	18	425518	100
UDFB20	20	425520	100
UDFB22	22	425522	100
UDFB25	25	425525	100
UDFB26	26	425526	100
UDFB28	28	425528	100
UDFB32	32	425532	100
UDFB33	33	425533	100
UDFB35	35	425535	100
UDFB36	36	425536	100
UDFB40	40	425540	100
UDFB42	42	425542	100

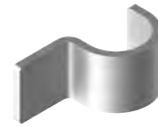

MATERIAŁ

Сталь, оцинкованная гальваническим методом.
Под заказ
E - кислотостойкая сталь PN-EN 10088
L - покраска в стандартный цвет RAL (раздел ИНФО, 2. страница)

Кабельный держатель

UEFB...

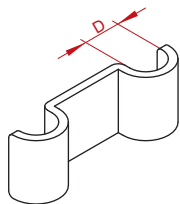

UEFB...

± 1,2 мм

ОБОЗНАЧЕНИЕ	размер D мм	nr katalogowy	шт.
UEFB5	5	425705	100
UEFB6	6	425706	100
UEFB7	7	425707	100
UEFB8	8	425708	100
UEFB9	9	425709	100
UEFB10	10	425710	100
UEFB12	12	425712	100
UEFB14	14	425714	100

UEFB...

± 2,0 мм

ОБОЗНАЧЕНИЕ	размер D мм	каталожный №	шт.
UEFB15	15	425715	100
UEFB16	16	425716	100
UEFB18	18	425718	100
UEFB20	20	425720	100
UEFB22	22	425722	100
UEFB25	25	425725	100
UEFB26	26	425726	100
UEFB28	28	425728	100
UEFB32	32	425732	100
UEFB33	33	425733	100
UEFB35	35	425735	100
UEFB36	36	425736	100
UEFB40	40	425740	100
UEFB42	42	425742	100



MATERIAŁ

Сталь, оцинкованная гальваническим методом.
Под заказ
E - кислотостойкая сталь PN-EN 10088
L - покраска в стандартный цвет RAL (раздел ИНФО, 2. страница)

MATERIAŁ

кислотостойкая сталь PN-EN 10088.

ПРИМЕНЕНИЕ

Непосредственное крепление проводов к стенам и потолкам.

Пример монтажа кабельного держателя UDFB при помощи газого установочного инструмента OGB и пример употребления.

1 Приставление держателя к кабелю

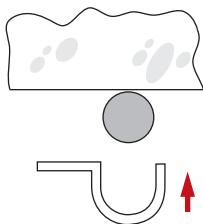

2 Монтаж гвоздя

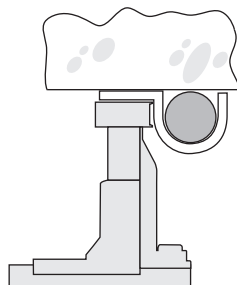

3

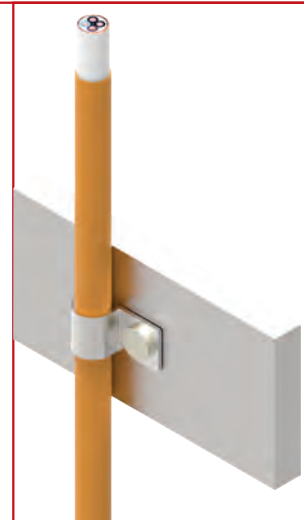
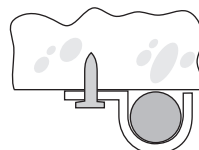



Кабельный держатель

UDF...E

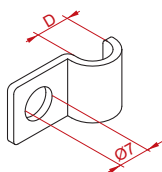

UDF...E

± 1,2 мм

ОБОЗНАЧЕНИЕ	размер D мм	каталожный №	шт.
UDF5E	5	415505	100
UDF6E	6	415506	100
UDF7E	7	415507	100
UDF8E	8	415508	100
UDF9E	9	415509	100
UDF10E	10	415510	100
UDF12E	12	415512	100
UDF14E	14	415514	100



UDF...E

± 2,0 мм

ОБОЗНАЧЕНИЕ	размер D мм	каталожный №	шт.
UDF15E	15	415515	100
UDF16E	16	415516	100
UDF18E	18	415518	100
UDF20E	20	415520	100
UDF22E	22	415522	100
UDF25E	25	415525	100
UDF26E	26	415526	100
UDF28E	28	415528	100
UDF32E	32	415532	100
UDF33E	33	415533	100
UDF35E	35	415535	100
UDF36E	36	415536	100
UDF40E	40	415540	100
UDF42E	42	415542	100

Для монтажа применяются болты:
 - SROM6x30E
 - KWBO6x40E
 На заказ доступны:
 - KSKOM6E

Кабельный держатель

UEF...E

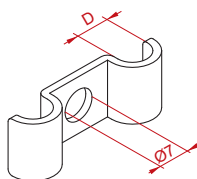

UEF...E

± 1,2 мм

ОБОЗНАЧЕНИЕ	размер D мм	каталожный №	шт.
UEF5E	5	415605	100
UEF6E	6	415606	100
UEF7E	7	415607	100
UEF8E	8	415608	100
UEF9E	9	415609	100
UEF10E	10	415610	100
UEF12E	12	415612	100
UEF14E	14	415614	100



UEF...E

± 2,0 мм

ОБОЗНАЧЕНИЕ	размер D мм	каталожный №	шт.
UEF15E	15	415615	100
UEF16E	16	415616	100
UEF18E	18	415618	100
UEF20E	20	415620	100
UEF22E	22	415622	100
UEF25E	25	415625	100
UEF26E	26	415626	100
UEF28E	28	415628	100
UEF32E	32	415632	100
UEF33E	33	415633	100
UEF35E	35	415635	100
UEF36E	36	415636	100
UEF40E	40	415640	100
UEF42E	42	415642	100

Для монтажа применяются болты:
 - SROM6x30E
 - KWBO6x40E
 На заказ доступны:
 - KSKOM6E

ПРИМЕНЕНИЕ

Непосредственное крепление проводов к стенам и потолкам

МАТЕРИАЛ

кислотостойкая сталь PN-EN 10088.

Пример монтажа двух разных держателей UDFE на одном болте с дюбелем



Пример использования UDF, UEF
 Сверхнормативное расстояние между держателями, не более 600 мм.

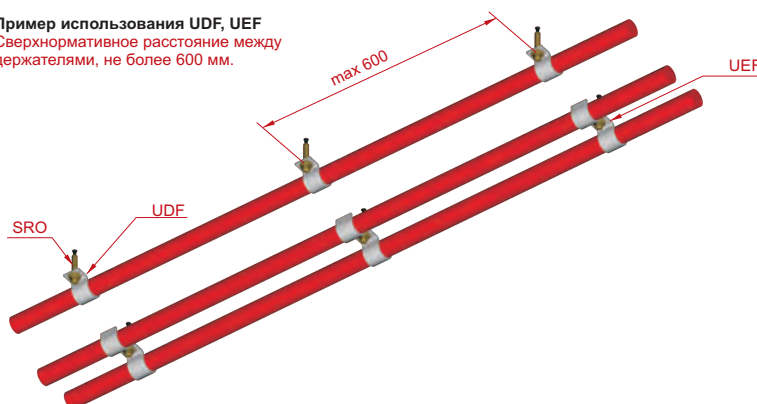



Кабельный держатель
UDFB...E

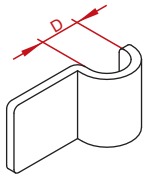

UDFB...E

± 1,2 мм

ОБОЗНАЧЕНИЕ	размер D мм	каталожный №	шт.
UDFB5E	5	425605	100
UDFB6E	6	425606	100
UDFB7E	7	425607	100
UDFB8E	8	425608	100
UDFB9E	9	425609	100
UDFB10E	10	425610	100
UDFB12E	12	425612	100
UDFB14E	14	425614	100

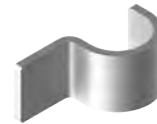

UDFB...E

± 2,0 мм

ОБОЗНАЧЕНИЕ	размер D мм	каталожный №	шт.
UDFB15E	15	425615	100
UDFB16E	16	425616	100
UDFB18E	18	425618	100
UDFB20E	20	425620	100
UDFB22E	22	425622	100
UDFB25E	25	425625	100
UDFB26E	26	425626	100
UDFB28E	28	425628	100
UDFB32E	32	425632	100
UDFB33E	33	425633	100
UDFB35E	35	425635	100
UDFB36E	36	425636	100
UDFB40E	40	425640	100
UDFB42E	42	425642	100

Кабельный держатель
UEFB...E

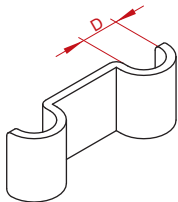

UEFB...E

± 1,2 мм

ОБОЗНАЧЕНИЕ	размер D мм	каталожный №	шт.
UEFB5E	5	425805	100
UEFB6E	6	425806	100
UEFB7E	7	425807	100
UEFB8E	8	425808	100
UEFB9E	9	425809	100
UEFB10E	10	425810	100
UEFB12E	12	425812	100
UEFB14E	14	425814	100

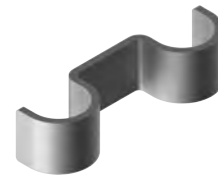

UEFB...E

± 2,0 мм

ОБОЗНАЧЕНИЕ	размер D мм	каталожный №	шт.
UEFB15E	15	425815	100
UEFB16E	16	425816	100
UEFB18E	18	425818	100
UEFB20E	20	425820	100
UEFB22E	22	425822	100
UEFB25E	25	425825	100
UEFB26E	26	425826	100
UEFB28E	28	425828	100
UEFB32E	32	425832	100
UEFB33E	33	425833	100
UEFB35E	35	425835	100
UEFB36E	36	425836	100
UEFB40E	40	425840	100
UEFB42E	42	425842	100

ПРИМЕНЕНИЕ
Непосредственное крепление проводов к стенам и потолкам.

МАТЕРИАЛ
кислотостойкая сталь PN-EN 10088.

Пример монтажа кабельного держателя UEFB при помощи газового установочного инструмента OGB и пример употребления.

① Приставление держателя к кабелю

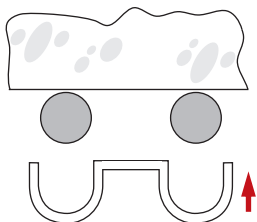

② Монтаж гвоздя

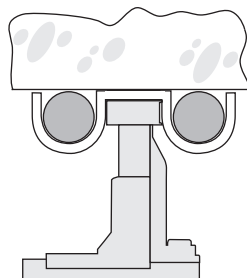

③

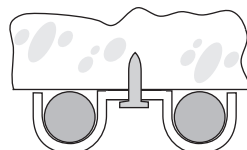



Обойма с защелкой

OZ/OZO

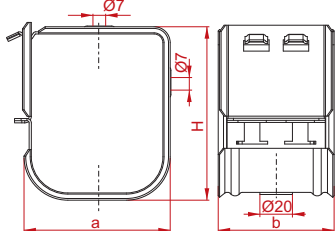

OZS/OZSO

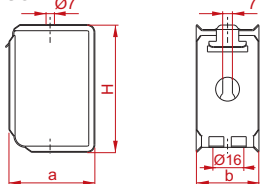

OZM/OZMO

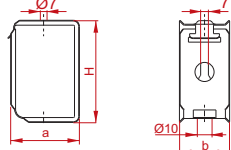

ПРИМЕНЕНИЕ

Подвешивание кабельных проводов

Кабельная обойма

KSA

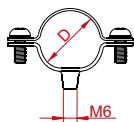

ПРИМЕНЕНИЕ

Непосредственное крепление проводов к стенам и потолкам

Прижимной болт

KM6x15

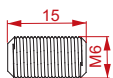

ПРИМЕНЕНИЕ

Крепление двух обойм KSA между собой

OZ/OZO

± 1,5 мм

ОБОЗНАЧЕНИЕ	размер			макс. нагрузка	кг	каталожный №	шт.
	a мм	b мм	H мм				
OZ/OZO	100	82	120	0,06	0,38	752400	50

OZS/OZSO

± 0,7 мм

ОБОЗНАЧЕНИЕ	размер			макс. нагрузка	кг	каталожный №	шт.
	a мм	b мм	H мм				
OZS/OZSO	52	38	81	0,02	0,12	752500	100

OZM/OZMO

± 0,7 мм

ОБОЗНАЧЕНИЕ	размер			макс. нагрузка	кг	каталожный №	шт.
	a мм	b мм	H мм				
OZM/OZMO	42	33	62	0,01	0,08	753200	100

Для монтажа применяются болты:

- SR0M6x30
- SB0M6x60
- KWBO6x35 или KWBO6x40
- GS06x40
- PGM6... z TRS0M6

Максимальная нагрузка: см. таблицу
Стандартная опора: 0,3 м.
Сверхнормативная опора: 0,6 м

МАТЕРИАЛ

Сталь, оцинкованная методом Сендимира PN-EN 10346:2011.
 Под заказ:
 E - кислотостойкая сталь
 PN-EN 10088 - только OZ/OZO

KSA...

ОБОЗНАЧЕНИЕ	размер D мм	каталожный №	шт.
KSA6	5-6	805106	100
KSA8	7-8	805108	100
KSA10	9-10	805110	100
KSA12	11-12	805112	100
KSA14	13-14	805114	100
KSA16	15-16	805116	100
KSA18	17-18	805118	100
KSA20	19-20	805120	100
KSA22	21-23	805122	100
KSA24	24-25	805124	100
KSA25	25-26	805125	100
KSA26	26-27	805126	100
KSA28	28-29	805128	100
KSA32	31-32	805132	100
KSA35	34-35	805135	100
KSA37	36-37	805136	100
KSA40	39-40	805140	100
KSA42	41-43	805142	100
KSA47	45-47	805148	100
KSA50	49-51	805150	100
KSA55	52-55	805155	100

Для монтажа применяется болт SRB0M6x30 или нарезной стержень PGM6 с распорной втулкой TRS0M6

МАТЕРИАЛ

Сталь, оцинкованная гальваническим методом.

KM6x15

ОБОЗНАЧЕНИЕ	каталожный №	шт.
KM6x15	804022	100

МАТЕРИАЛ

Сталь, оцинкованная гальваническим методом.

Пример конструкции для укладки проводов в обойме с защелкой OZ/OZO, типа стена или потолок.

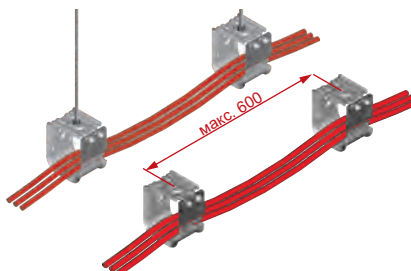

Пример использования KSA
 Сверхнормативное расстояние между держателями макс. 600 мм.



Для монтажа обоймы KSA следует использовать болт:- SRB0M6x30

Пример использования прижимного болта KM6X15 с кабельной обоймой KSA...

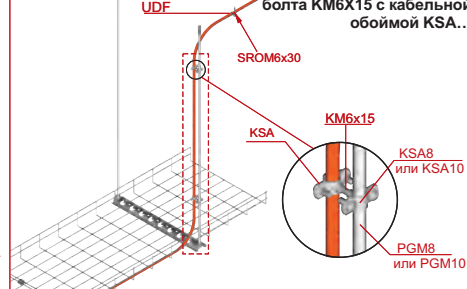



Болт (комплект)

SM

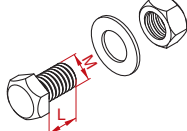

SM...

ОБОЗНАЧЕНИЕ	размер М мм	длина L мм	каталожный №	
SMM6x16	6	16	652043	100
SMM8x16	8	16	652643	100
SMM8x30	8	30	650543	100
SMM10x20	10	20	650743	100
SMM10x30	10	30	650843	100
SMM10x40	10	40	651243	100
SMM10x60	10	60	650943	100
SMM10x80	10	80	651043	100
SMM10x120	10	120	651443	100
SMM12x30	12	30	651143	100



Шайба

PP



PP...

ОБОЗНАЧЕНИЕ	для болтов	каталожный №	
PP6	M6	650744	100
PP8	M8	650444	100
PP10	M10	650544	100
PP12	M12	650644	100



Увеличенная шайба

PW



PW...

ОБОЗНАЧЕНИЕ	для болтов	каталожный №	
PW6	M6	650844	100
PW8	M8	650944	100
PW10	M10	651044	100



Гайка

NS



NS...

ОБОЗНАЧЕНИЕ	размер М мм	каталожный №	
NSM6	6	650044	100
NSM8	8	650144	100
NSM10	10	650244	100
NSM12	12	650344	100



Соединительная гайка

NL

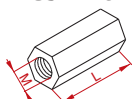

ПРИМЕНЕНИЕ
Соединение элементов систем

NL...

ОБОЗНАЧЕНИЕ	размер М мм	длина L мм	каталожный №	
NLM6	6	18	650103	100
NLM8	8	24	650203	100
NLM10	10	30	650303	100
NLM12	12	36	650403	100



Стержень

PG

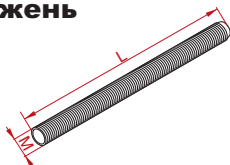

ПРИМЕНЕНИЕ
Подвешивание кабельных трасс

PG...

ОБОЗНАЧЕНИЕ	размер М мм	длина L мм	кг 1 шт.	каталожный №	
PGM6/1	6	1000	0,16	650301	100
PGM6/2	6	2000	0,23	650401	50
PGM6/3	6	3000	0,48	651401	50
PGM8/01	8	100	0,03	650501	100
PGM8/02	8	200	0,06	650601	100
PGM8/03	8	300	0,09	650701	50
PGM8/1	8	1000	0,32	650801	50
PGM8/2	8	2000	0,64	650901	25
PGM8/3	8	3000	0,96	651501	25
PGM10/1	10	1000	0,49	651001	25
PGM10/2	10	2000	1,00	651101	25
PGM10/3	10	3000	1,50	651601	25
PGM12/1	12	1000	0,72	651201	25
PGM12/2	12	2000	1,44	651301	20
PGM12/3	12	3000	2,16	651701	10



Болт с грибовидной головкой (комплект)

SGN/SGF

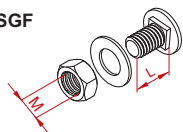

SGN...

ОБОЗНАЧЕНИЕ	размер М мм	длина L мм	каталожный №	
SGNM6x12	6	12	650442	100
SGNM8x14	8	14	650142	100
SGNM8x20	8	20	650342	100
SGNM10x20	10	20	650642	100
SGNM12x30	12	30	650242	100



SGF...

ОБОЗНАЧЕНИЕ	размер М мм	длина L мм	каталожный №	
SGFM6x12	6	12	650166	100
SGFM8x14	8	14	650266	100



Болт с грибовидной головкой + Фланцевая гайка зубчатая (комплект)

SGK/SGKF

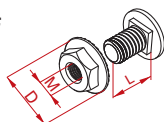

ПРИМЕНЕНИЕ
Соединение элементов систем

SGK...

ОБОЗНАЧЕНИЕ	размер М мм	длина L мм	размер D мм	каталожный №	
SGKM6x10	6	10	13	651041	100
SGKM6x12	6	12	13	651141	100
SGKM8x14	8	14	17	651241	100
SGKM8x16	8	16	17	654041	100
SGKM10x20	10	20	20,5	651341	100

МАТЕРИАЛ
Сталь, оцинкованная гальваническим методом.
Под заказ:
E - Сталь марки A2 или A4.

SGKF...

ОБОЗНАЧЕНИЕ	размер М мм	длина L мм	размер D мм	каталожный №	
SGKFM6x12	6	12	13	651441	100
SGKFM8x14	8	14	17	651541	100
SGKFM8x16	8	16	17	651542	100
SGKFM10x20	10	20	20,5	651641	100

МАТЕРИАЛ SGF/SGKF
Сталь, оцинкованная методом погружения





Распорный болт

SRO

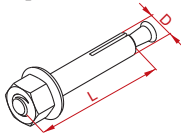

SRBO

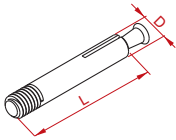

Расширительный болт

PSRO



ПРИМЕНЕНИЕ

Крепление конструкций и подвешивание кабельных трасс к бетону

PSRZ



ПРИМЕНЕНИЕ

Крепление конструкций и подвешивание кабельных трасс к сжатому и растянутому бетону С20/25-С50/60, С12/15, а также к камню плотной структуры.

Втулка распорная стальная

TRSO

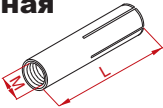

ПРИМЕНЕНИЕ

Подвешивание кабельных трасс

Болт для бетона

SBSO

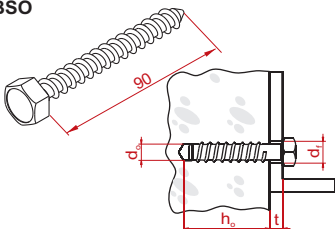

Болт для бетона

SBO

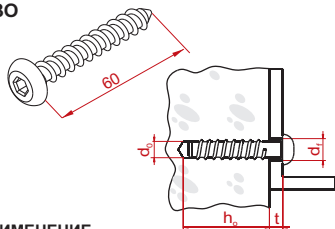

ПРИМЕНЕНИЕ

Крепление конструкции, подвешивание кабельных трасс к бетонным поверхностям

SRO

ОБОЗНАЧЕНИЕ	размер	длина	каталожный №	ШТ
	D мм	L мм		
SROM6x30	6	30	803900	200

SRBO

ОБОЗНАЧЕНИЕ	размер	длина	каталожный №	ШТ
	D мм	L мм		
SRBOM6x30	6	30	803912	200

PSRO...

	размер	длина	каталожный №	ШТ
	D мм	L мм		
PSROM6x45	6	45	651351	100
PSROM6x50	6	50	651352	100
PSROM8x75	8	75	804000	100
PSROM10x80	10	80	804100	100
PSROM12x100	12	100	804200	50

PSRZ...

	размер	длина	каталожный №	ШТ
	D мм	L мм		
PSRZM8x75	8	75	807000	100
PSRZM10x80	10	85	807100	100
PSRZM12x100	12	110	807200	100

TRSO...

ОБОЗНАЧЕНИЕ	размер	длина	каталожный №	ШТ
	D мм	L мм		
TRSOM6	6	30	804600	100
TRSOM8	8	30	804700	100
TRSOM10	10	40	804800	100
TRSOM12	12	50	804900	100

Возможность непосредственного подвешивания кабельной трассы, без использования потолочного держателя USV/USOV.

SBSO...

ОБОЗНАЧЕНИЕ	сверло - Ø	отверстие в креп. элементе	глубина сверления	макс. полезная длина	каталожный №	ШТ
	d ₀ мм	d _f мм	h ₀ мм	t мм		
SBSOM8x90	8	12	100	5	803916	100
SBSOM10x90	10	14	100	5	803917	50

SBO...

ОБОЗНАЧЕНИЕ	сверло - Ø	отверстие в креп. элементе	глубина сверления	макс. полезная длина	каталожный №	ШТ
	d ₀ мм	d _f мм	h ₀ мм	t мм		
SBOM5x60	5	7	65	5	803914	100
SBOM6x60	6	8	65	5	803915	100

МАТЕРИАЛ

Сталь, оцинкованная гальваническим методом.
Под заказ:
E - кислотостойкая сталь PN-EN 10088

МАТЕРИАЛ

Сталь, оцинкованная гальваническим методом.
Под заказ:
E - кислотостойкая сталь марки A2 или A4

МАТЕРИАЛ

Сталь, оцинкованная гальваническим методом.

Пример использования болта для бетона SBSO





Болт с двусторонней резьбой с дюбелем

GSO

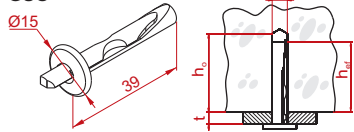

GSO

ОБОЗНАЧЕНИЕ	сверло - Ø d _o мм	Глубина сверления h _o мм	эффект гл. анкеровки h _{ef} мм	макс. полезная длина t мм	каталожный №	шт.
GSO6x40	6	45	32	4,5	803929	100

МАТЕРИАЛ
Сталь, оцинкованная гальваническим методом.

Гвоздевой анкерный болт

болт KWBO

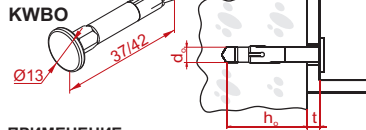

KWBO...

ОБОЗНАЧЕНИЕ	сверло - Ø d _o мм	Диаметр головки t _{ef} мм	эффект гл. анкеровки h _{ef} мм	Глубина сверления h _o мм	макс. полезная длина t мм	каталожный №	шт.
KWBO6x35	6	13	25	40	5	803920	100
KWBO6x40	6	13	30	45	5	803921	100

ПРИМЕНЕНИЕ

Крепление конструкции, подвешивание кабельных трасс к бетонным поверхностям

МАТЕРИАЛ
Сталь, оцинкованная гальваническим методом.

Анкерный болт для канальных перекрытий

KSKO

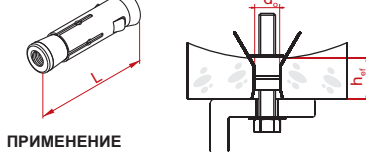

KSKO...

ОБОЗНАЧЕНИЕ	сверло - Ø d _o мм	Глубина установки h _o мм	длина болта t мм	каталожный №	шт.
KSKOM6	10	30	37	803923	100
KSKOM8	12	35	43	803924	100
KSKOM10	16	40	52	803925	100

ПРИМЕНЕНИЕ

Крепление конструкции, подвешивание кабельных трасс к бетону и стропам каналов

МАТЕРИАЛ
Сталь, оцинкованная гальваническим методом.
Под заказ:
E - кислотостойкая сталь
PN-EN 10088

Распорный болт

KKG5

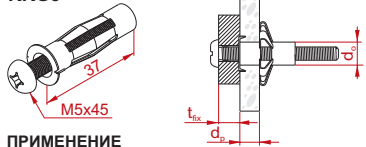

KKG5

ОБОЗНАЧЕНИЕ	длина сверло L мм	сверло Ø мм	мин. глубина сверления t мм	макс. толщина плиты d _p мм	макс. толщина зп. мощность t _{фк} мм	каталожный №	шт.
KKG5x37	37	10	47	6-15	19	803940	50
KKG5x65	65	10	75	20-34	24	803943	50

Примечание!

- крепление только к плитам из гипсокартона

ПРИМЕНЕНИЕ

Крепление конструкций, подвешивание кабельных трасс к гипсокартону.

МАТЕРИАЛ
Сталь, оцинкованная гальваническим методом.

Распорный болт

MKR

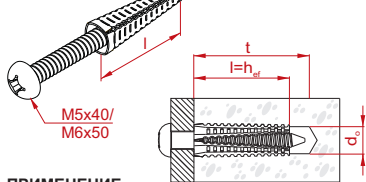

MKR...

ОБОЗНАЧЕНИЕ	сверло - Ø d _o мм	глубина анкеровки h _o мм	мин. глубина сверления t мм	каталожный №	шт.
MKR6x32	8	32	38	803941	50
MKR8x38	11	38	46	803942	50

Примечание!

- для монтажа в кирпиче Porotherm не использовать ударную дрель
- для монтажа в поробетоне можно забивать болты без сверления отверстий

ПРИМЕНЕНИЕ

Крепление конструкций, подвешивание кабельных трасс к поробетону, кирпичу SILKA, бетону и кирпичу Porotherm.

МАТЕРИАЛ
Сталь, оцинкованная гальваническим методом.

Саморез

SMD4,8x16

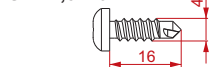

SMD4,8x16

ОБОЗНАЧЕНИЕ	grubość el. moszanowego мм	grubość rdzenia stalowego мм	каталожный №	шт.
SMD4,8x16	1-2	0,5-4	804043	50

ПРИМЕНЕНИЕ

Крепление кабельных держателей UDF... и UEF... к стальной основе (слоевым листам, профлисту)

МАТЕРИАЛ
Сталь, оцинкованная гальваническим методом.

Очередность процесса монтажа анкерного болта KSKO.

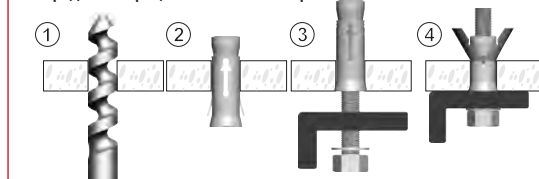

Очередность процесса монтажа анкерного болта KWBO.

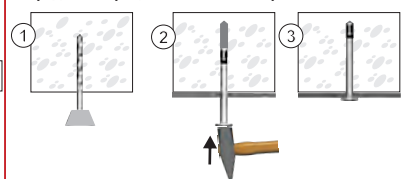



Нарезной стержень

PGS...

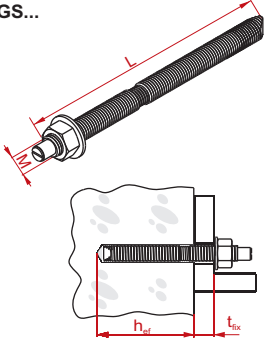

ПРИМЕНЕНИЕ

Крепление стальных конструкций, шин консолей, кабельростов, кабельных трасс, лестниц, ворот, фасадов, а также деревянных конструкций и монтаж и интервалом.

PGS...

ОБОЗНАЧЕНИЕ	размер długość		t _{ik} мм	h _{ef} мм	мин. глубина сверления анкерной	гп. эффект гп. анкерной	Max. сила удерживающа [kN]	kg 1 шт.	каталожный №	шт.
	M мм	L мм								
PGSM8x110	8	110	13	80	8,8	0,04	653301	10		
PGSM10x130	10	130	20	90	12,3	0,08	653401	10		
PGSM12x160	12	160	25	110	19,7	0,14	653501	10		

ПРИМЕЧАНИЕ!

Для применения при употреблении смеси ZI300 в сжатом бетоне



МАТЕРИАЛ

Сталь цинкованная гальваническим методом

Стеклянная ампула (к комплекту с...)

AS...

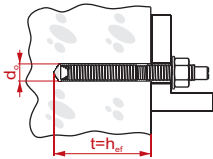

ПРИМЕНЕНИЕ

Крепление стальных конструкций, шин консолей, кабельростов, кабельных трасс, лестниц, ворот, фасадов, а также деревянных конструкций и монтаж и интервалом.

AS...

ОБОЗНАЧЕНИЕ	размер M мм	сверло - Ø мм	t мм	h _{ef} мм	мин. глубина сверления	эфф. гп. анкерной	kg 1 шт.	каталожный №	шт.
AS8	8	10	80	80			653601	10	
AS10	10	12	90	90			653701	10	
AS12	12	14	110	110			653801	10	

ПРЕИМУЩЕСТВА

Отличная прочность и небольшая усадка смолы обеспечивают самые высокие нагрузки в сжатом бетоне



МАТЕРИАЛ

Смола

Инъекционная смесь

ZI300

ZI300

ОБОЗНАЧЕНИЕ	Zawartość ml	kg 1 шт.	каталожный №	шт.
ZI300	300	0,7	653901	1

ПРИМЕЧАНИЕ

Инъекционная смесь (летний вариант) без стирена, клеится при помощи стандартного устройства к силикону.

ПРЕИМУЩЕСТВА

Отличная соединительная прочность смеси для самых высоких нагрузок во всех строительных материалах. Универсальная система для применения при постройке. Годится для крепления стержней. Первая инъекционная система в мире, с атестом в области бетона, крепления стержней, блоков и газобетона

Время соединения

Температура смеси	время монтажа	Температура грунта	Время соединения
+ 5°C- +10°C	20 мин.	+ 5°C- +10°C	3 часа
+10°C- +20°C	10 мин.	+10°C- +20°C	2 часа
+20°C- +30°C	6 мин.	+20°C- +30°C	60 мин.
+30°C- +40°C	4 мин.	+30°C- +40°C	30 мин.



СОСТАВ

Один комплект составляет:
1 контейнер 300 мл + 2 смесителя

ПРИМЕНЕНИЕ

Крепление стальных конструкций, шин консолей, кабельростов, кабельных трасс, лестниц, ворот, фасадов, а также монтаж и интервалом.

Пример монтажа нарезной стержня PGS при использовании Ампулы AS

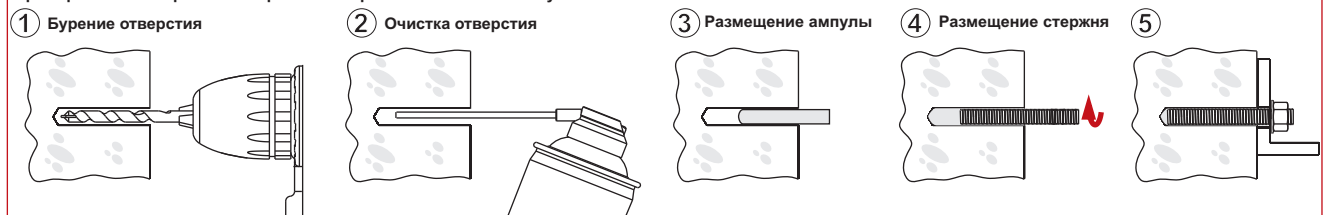

Пример монтажа нарезной стержня PGS при использовании инъекционной смеси ZI300

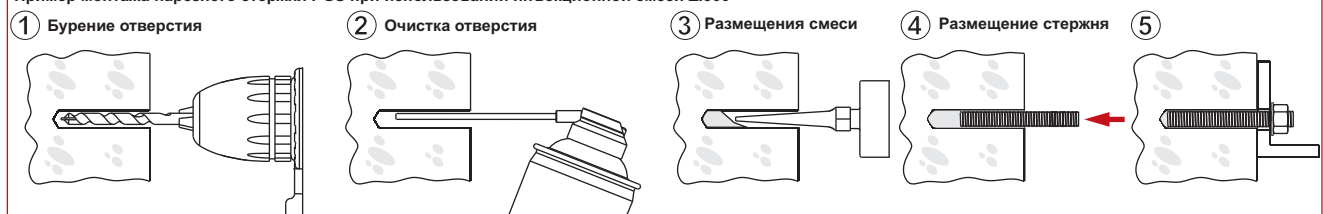



Огнезащитное вспучивающееся покрытие – внутри объектов

PYRO - SAFE KS1

ПРИМЕНЕНИЕ:

Нанесение на кабельные трассы огнезащитных покрытий предотвращает:

- возгорание кабелей от внешнего источника огня,
- возгорание кабелей в случае короткого замыкания или перегрева кабелей,
- распространение пламени по горячей изоляции кабелей,
- распространение пожара вследствие капания, горения изоляции,
- является альтернативой другим пассивным методам противопожарной защиты.

PYRO - SAFE KS1

ОБОЗНАЧЕНИЕ

каталожный №



PYRO - SAFE KS1

800217 12,5

ВНИМАНИЕ:

- Перед нанесением краски, ее следует тщательно перемешать (рекомендуется перемешивать краску в течение не менее 5 минут дрелью с насадкой смесителем), допускается разбавлять краску, добавив до 3% воды.
 - Нанесение покрытия может выполняться при помощи кисточки, валика или методом распыления. Для покраски методом распыления рекомендуется использовать распыляющее устройство Airless, при этом для кабеля FLAMMOPLAST KS 1 рекомендуется рабочее давление 210 бар, сопло 0,48 + 0,53 мм без фильтра
 Защита кабелей от воздействия огня гарантируется только при правильном нанесении покрытия!



РАСХОД:

Класс безопасности	Толщина сухого слоя	Расход
EI 60	>700µm (0,7мм)	1,4 кг/м ²
EI 120	>1000µm (1,7мм)	2,0 кг/м ²

ВРЕМЯ/ПЕРИОД ВЫСЫХАНИЯ:

При температуре окружающей среды 23°C и относительной влажности воздуха 65%: краска сухая при касании по истечении 6 часов, полностью сухая - по истечении 4 суток

Огнезащитное вспучивающееся покрытие – внутри и снаружи объектов

FLAMMOTECT-A

ПРИМЕНЕНИЕ:

- FLAMMOTECT-A предназначен для защиты электрических кабелей, проложенных внутри и снаружи помещений, подверженных воздействию высокой влажности и атмосферных явлений (погружение покрытия в морскую воду на несколько недель не привело к изменению его свойств).

FLAMMOTECT-A

ОБОЗНАЧЕНИЕ

каталожный №



FLAMMOTECT-A

800307 12,5

ВНИМАНИЕ:

- Перед нанесением краски, ее следует тщательно перемешать (рекомендуется перемешивать краску в течение не менее 5 минут дрелью с насадкой смесителем), допускается разбавлять краску, добавив до 3% воды.
 - Нанесение покрытия может выполняться при помощи кисточки, валика или методом распыления. Для покраски методом распыления рекомендуется использовать распыляющее устройство Airless, при этом для кабеля FLAMMOTECT-A рекомендуется рабочее давление 210 бар, сопло 0,79 + 1,0 мм без фильтра.
 Защита кабелей от воздействия огня гарантируется только при правильном нанесении покрытия!



РАСХОД:

Толщина сухого слоя	Толщина мокрого слоя	Расход
500 µm	800+900 µm (однократное распыление)	1,0 кг/м ²

ВРЕМЯ/ПЕРИОД ВЫСЫХАНИЯ:

При температуре окружающей среды 23°C и относительной влажности воздуха 65%: краска сухая при касании по истечении 6 часов, полностью сухая - по истечении 4 суток

Шпаклевочная смесь

PYRO - SAFE KS3

ПРИМЕНЕНИЕ:

PYRO-SAFE FLAMMOPLAST KS 3 используется как разбухающая под воздействием огня пасту для уплотнения монтажных отверстий и расширительных швов в классах огнестойкости EI60 или EI120.

PYRO - SAFE KS3

ОБОЗНАЧЕНИЕ

каталожный №



PYRO - SAFE KS3

800507 12,5

Уплотнение осуществляется посредством шпатлевания готовой к применению массы

ВРЕМЯ/ПЕРИОД ВЫСЫХАНИЯ::

При окружающей температуре 23°C и относительной влажности воздуха 65%: сухая при прикосновении приблизительно через 8 часов, полностью сухая не менее чем через 10 дней, в зависимости от толщины слоя.

Огнестойкая перегородка – пример выполнения

Свойства:

Перегородка изолирует от огня и дыма, не подвержена старению, нетоксична, допускает передвижение, не оказывает влияния на окружающую среду, позволяет легко прокладывать дополнительные сети. В случае пожара, огнезащитное покрытие связывает газы Cl2.

Применение:

Обеспечивает защиту по классам огнестойкости EI60 или EI120. В рекомендуемой втулке могут прокладываться одновременно:

- кабели всех типов и размеров в их несущих конструкциях, такими как кабельросты или кабельные лотки, изготовленные из алюминия, стали или синтетических материалов.

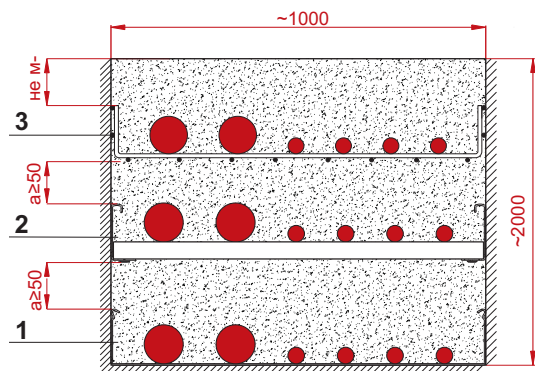

Ширина огнеупорной перегородки может быть равной или большей, чем ширина кабельростов и лотков, и должна быть отдалена от верха не менее чем на 20 мм.

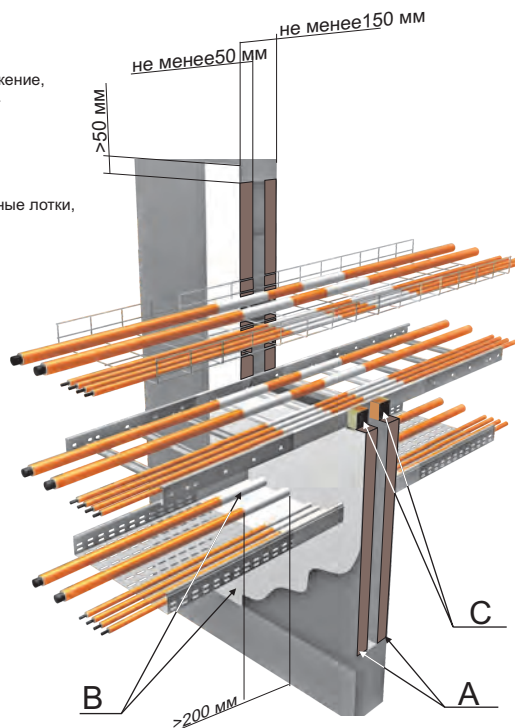

Расположение линий в проеме EI60 и EI120 в кирпичной стене, стене из обычного бетона и газобетона

1. несущая конструкция кабелей – кабельный лоток,
2. несущая конструкция кабелей – кабельрост,
3. несущая конструкция кабелей – сеточный лоток.

A. Плита из минеральной ваты толщиной мин. 50 мм и плотности 150 г/дм³

B. Краска FLAMMOPLAST KS1 (кабели и их несущие конструкции окрасить на участке не менее 200 мм от стены, а саму поверхность стены окрасить вокруг проема на ширину не менее 50 мм)

C. Лишняя минеральная вата + шпаклевочная смесь PYRO-SAFE KS3 применяется для заполнения щелей





**Огнестойкая смесь
PROMASTOP® тип S**

ZOS

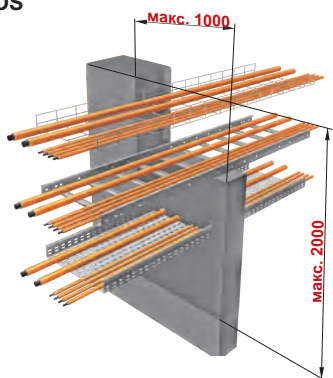

Описание изделия:
Смесь на цементной основе с легкими добавками.

Применение:
Огнестойкая смесь PROMASTOP® тип S применяется для выполнения кабельных переходов в классах огнестойкости от EI 30 до EI 120. Смесь также применяется в универсальных переходах, для прокладки электрических кабелей, труб из синтетических материалов (макс.Ø - 200 мм), металлических и чугунных труб (макс.Ø - 168,3 мм), согласно спецификации производителя.

PROMASTOP TYP-S

ОБОЗНАЧЕНИЕ

каталожный №

ZOS	800407	20
-----	--------	----

Техническое одобрение: АТ-15-5730/2007
Сертификат соответствия: ИТВ 0949/IV
Декларация соответствия: № DZ-22

Общие указания:

- в проеме, уплотненном раствором ZOS, допускается прокладывать кабельные трассы,
- максимальный уровень заполнения проема кабелями составляет 60%,
- толщина стен и стропов для выполнения перехода должны составлять не менее:
 - 120 мм – бетонные стены
 - 150 мм – стены из полнотелого кирпича, ячеистого бетона,
 - 180 мм – стропы
- первая опора кабельной трассы должна устанавливаться на расстоянии не более 100 мм от перегородки,
- максимальные размеры проема в стропе: ширина 1000 мм, длина – неограничена,
- максимальные размеры проема в стене: согласно рисунку ниже.



Кабельные вводы уплотняют переходы кабельных трасс через перегородки, сохраняя их класс огнестойкости.

Готовый раствор:

Из одного мешка сухого материала (20 кг) и приблизительно 7,5 л воды при соответствующей подготовке получается около 22 л свежего раствора.

Дополнительные сведения:

Хранение: хранить в сухом месте, на деревянных поддонах.
Время хранения: прилб. 18 месяцев

Огнестойкий раствор - пример употребления

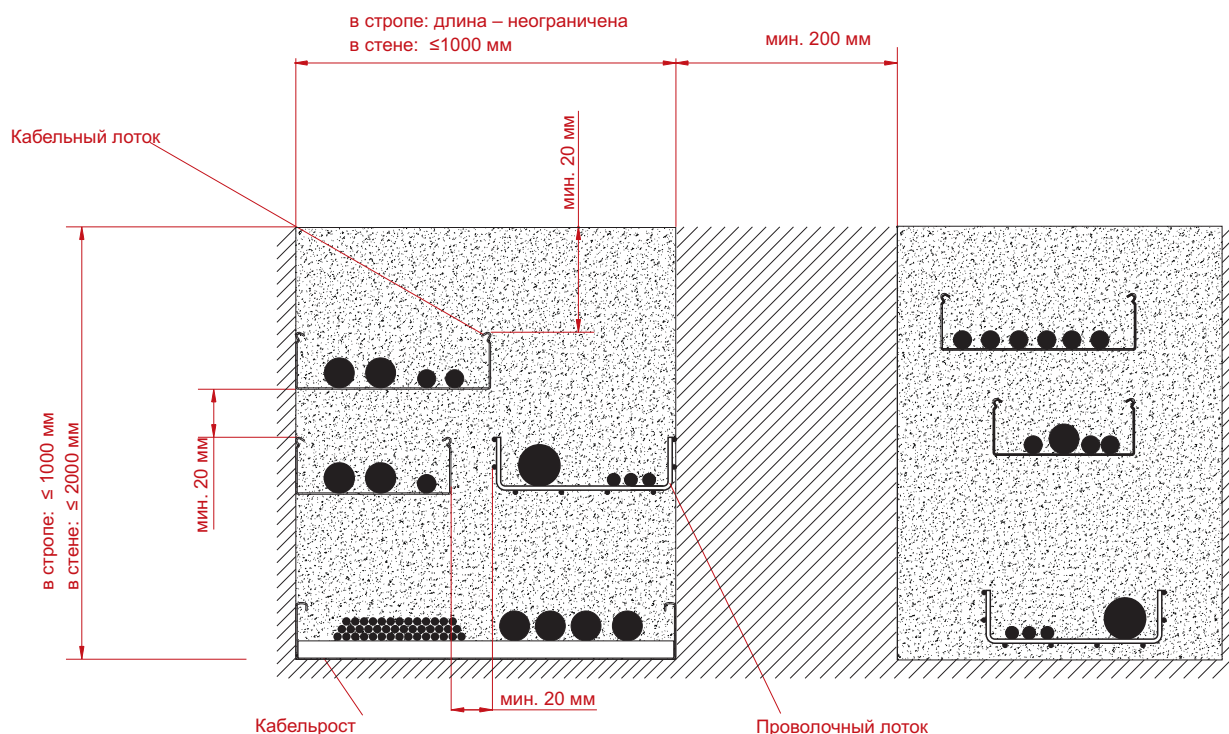

Ширина огнестойкой перегородки может быть равной или большей, чем ширина лотков и кабельростов, с расстоянием сверху не менее 20 мм.